

E EDGE SS 332 AC

E EDGE SS 620 AC



管状电机

ZH - 安装及使用说明和注意事项

注意 有关安全的重要说明。请遵守所有指导说明，因为不正确的安装会造成严重损失

注意 有关安全的重要说明。基于人身安全考虑，请遵守这些说明。请妥善保管好本说明书

- 在开始安装前，请检查“产品技术特征”，尤其是确认该产品是否适合于实现部件的自动化。如果不适合，请勿进行安装
- 在按照“测试和调试”一章的规定进行调试之前，不能使用本产品

注意 根据欧洲最新法规，自动化的实现必须符合现行机械指令规定的统一标准，并据此推测是否可以做出自动化一致性声明。鉴于此种情况，所有以下操作，包括将产品连接到电力网络、测试、调试和维护必须仅限具备相关能力和资质的技术人员执行！

- 在进行产品安装之前，请确认需要使用的所有材料都状态良好，适合使用
- 本产品不适于身体、感官或智力有缺陷的人士使用（包括儿童），也不适合缺乏经验及相关知识的人员使用
- 儿童不宜玩耍本装置

• 请勿让儿童玩耍产品的控制装置。请将遥控器置于儿童接触不到的地方

注意 为了避免任何由于热切断装置的意外复位导致的危险，该设备不能通过外部操控设备供电，诸如定时器，或者连接到定期供电或从服务网络断开的电路

- 设备的供电网络配备有一个断开装置（未提供），与所述触点的开启保持一定距离，这就允许在所述条件与类别 III 过电压完全断开
- 安装过程中请小心操作产品，避免挤压、碰撞、跌落或与任何性质的液体接触。请勿将本产品放置于热源附近或者暴露于明火之中。所有这些行为都可导致产品损坏，并造成运行故障或者危险情况发生。在这种情况下，请立即停止安装，并联系技术支持
- 因不按照安装说明操作导致的任何财产、物品损失或人员损害，制造商对此不承担责任。在这种情况下，针对材料缺陷的质保条款也失效
- 按照加权平均法计算出的产品发射出的声压水平 A 小于 70dB(A)
- 产品的清洁和维护应该由用户执行，但是不能由儿童在不受监督的情况下执行
- 在设备上执行（维护、清洁）操作之前，请务必切断产品电源
- 经常检查设备，特别是检查电缆、弹簧以及用于检测是否平衡、磨损或损坏迹象的支撑物。如果设备需要修理或调整，请勿使用，因为安装故障或自动化平衡不当可能会造成人身伤害
- 产品包装材料的处置需完全符合当地法规的规定
- 驱动部件与固定物件之间必须保持至少 0.4 米的距离
- 管状电机上的文字在安装之后可以被覆盖
- 请小心正在移动的百叶窗，并保持距离，直到百叶窗完全降下来
- 当操作手动释放装置时，请务必小心，因为如果弹簧不够强劲或者折断，升起的百叶窗可能会迅速回落
- 当近处正在执行维护操作，例如清洁窗户时，请勿操作外部卷帘
- 当近处正在执行维护操作，例如清洁窗户时，请将外部卷帘断开电源。针对“配有自动控制装置卷帘”的注意事项
- 如果电源线损坏，必须由制造商或其技术服务商亦或类似的具备专业资格的人更换，以避免危险情况的发生

安装相关的警告事项

- 在安装运动电机之前，必须移除任何不必要的电缆，并排除一切机动运行所不必要的装置
- 请将用于手动松开的操作装置安装在小于 1.8m 的高度
注意：如果操作装置是可拆卸的，应该被置于门附近
- 请确保控制元件与移动部件保持一定距离，并允许其处在直视范围内。
除非不使用选择开关，否则控制元件必须安装在大于 1.5m 的高度，且无法接触到
- 固定式控制装置必须安装在可见的位置
- 对于在安装之后不受防护装置保护且能够到的移动部分的运动电机，这些移动部分必须被安装在高于地面上 2.5m 的位置，或者其它能够到的高度

本手册中使用的定义

“**区域 A**” - 高处限位“0”和低处限位“1”之间的区域。当卷帘在此区域内移动时，遮挡薄片始终保持闭合和垂直。

“**区域 B**” - 低处限位“1”和遮挡薄片旋转极限位置“QVmax”之间的区域。当卷帘在此区域内移动时，遮挡薄片打开；当卷帘始终保持停止，处在低处限位“1”位置时，遮挡薄片闭合。

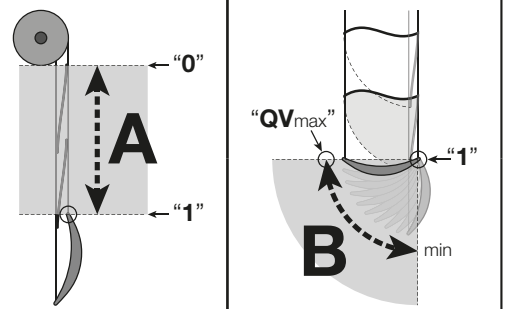

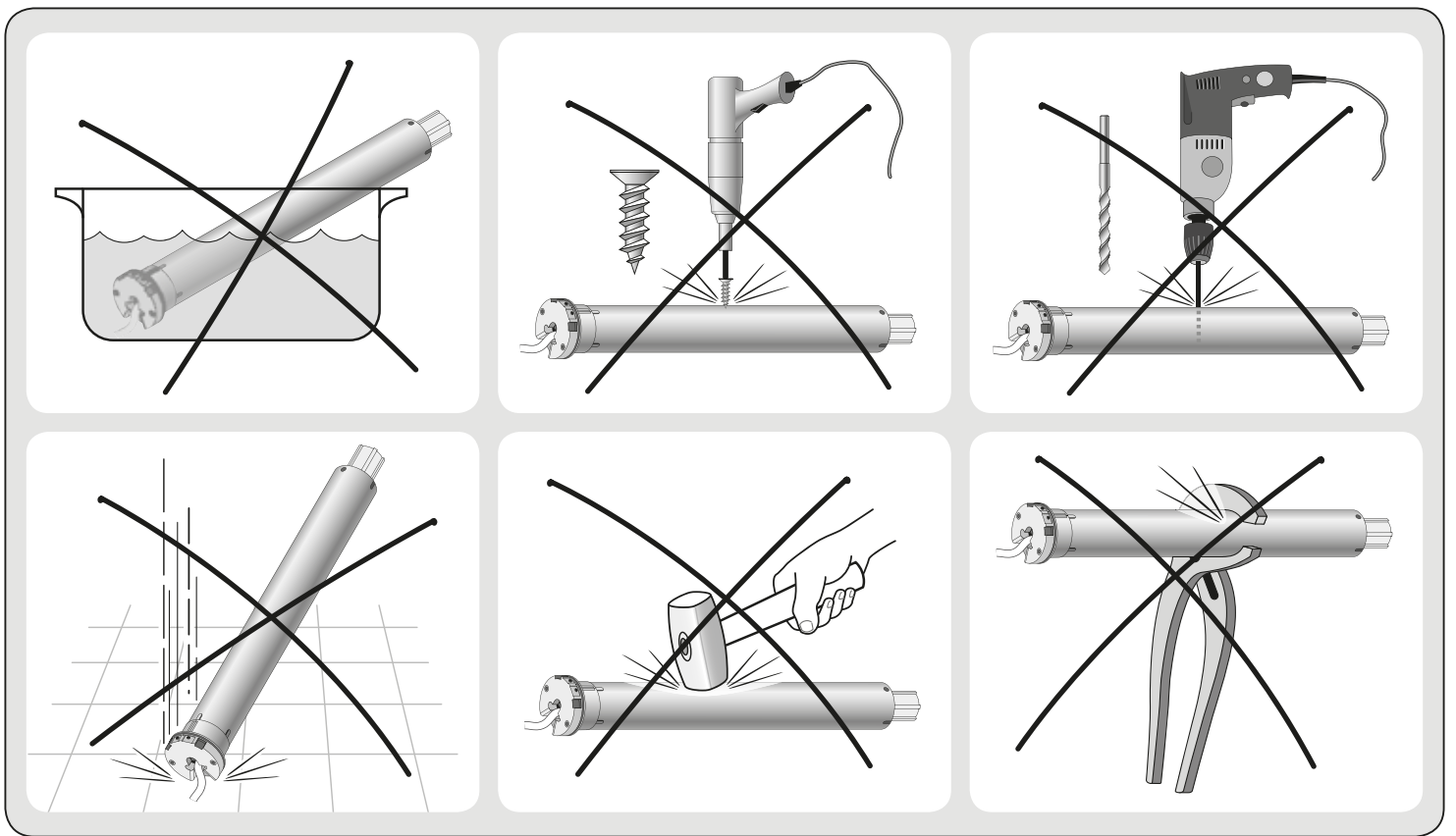

1 产品及其用途简介

本产品是一种管状电机，可以实现“Shangri-La”或者“ sheer shade”类型的威尼斯式百叶卷帘的自动化（图 1）。**严禁用于其它用途！对于未按照本手册规定对产品不当使用造成的损失，生产商不承担任何责任。**

本产品具有以下功能性特征：

- 由主电源供电（请查阅电机铭牌上的数据）；
- 它配有两个独立的电缆：一个用于供电，另一个用于控制命令；
- 安装在卷绕辊轴内部；从辊轴中突出的电机部分（电子头）通过特定的夹具（包装内不含）固定在天花板或者墙壁上；
- 集成了无线电接收器和带编码器技术的中央控制器，确保对运动的电子控制以及限位的精确度；
- 与 Nice 品牌所有采用了 NRC 无线电系统（气候感应器和发射器）的控制电子装置兼容；
- 通过一个“ERA P”/“W ERA”系列的能够兼容的无线电发射器可以进行编程。它们后面有两个按键，专门用于编程，并由一个罩盖保护，以防止电机的意外去编程化。另外，编程的一部分也可以通过专用编程器（TTP, TTPRO）来执行。这些配件（包括便携式无线电发射器）不含在包装内；
- 它可以通过一个无线电发射器或一个通过电缆连接的墙壁式按键板进行控制（请参见图 2）。这些配件不含在包装内；
- 可以向上或者向下移动卷帘，可以将它停止在高位限位、低位限位或者其它中间位置；另外还可以旋转遮挡薄片，使其开启、闭合或者处在其它中间位置；
- 保证在不同重量卷帘的情况下，具有相同的速度；
- 保证相同的上升和下降速度；
- 允许调整卷帘滑动的“额定”速度，使终端用户可以在三种命令之间进行选择：“快速”、“额定”和“无声-温和”；
- 允许调整操控的持续时间；
- 允许在操控的开始和结束，分别调整运动的加速和减速；
- 配备有安全系统，可检测卷帘行程中障碍物的存在，并通过执行运动的短暂逆转，立即锁定操控；
- 允许用户自定义无线电发射器（模式 II）的命令按键；
- 允许设置键盘按钮的操作逻辑；
- 允许通过电机机头上的按钮对限位执行准确和精细调整；
- 集成了一个 Led 可以提示系统状态以及可能出现的故障；
- 配备了热保护装置，如果由于对自动化的连续使用超出了允许范围（请查看“技术特征”章节），造成了过热现象，系统会自动切断电源，并在温度下降至正常范围内的时候恢复电源；
- 具有一系列针对“威尼斯式卷帘模式”的专用功能，即，遮挡薄片的旋转（倾斜）；
- 允许启用或禁用“威尼斯式卷帘模式”；
- 允许选择搭配按键 ▲ 和 ▼ 的命令，当这些按键以短按和连续按下（最少 2 秒。）方式被按下的时候。只有当卷帘停留在“区域 B”时，设置的配置才能运行；
- 允许用户自定义遮挡薄片的单个“受控旋转”（打开或关闭）的角度宽度（功能：“人体工学倾斜”），当这些薄板通过单步模式控制时；
- 允许自定义“Era P”系列发射器上“滑块”表面的运行模式；
- 可以连接到一个“太阳”气候感应器，并且可以自定义感应器的运行。

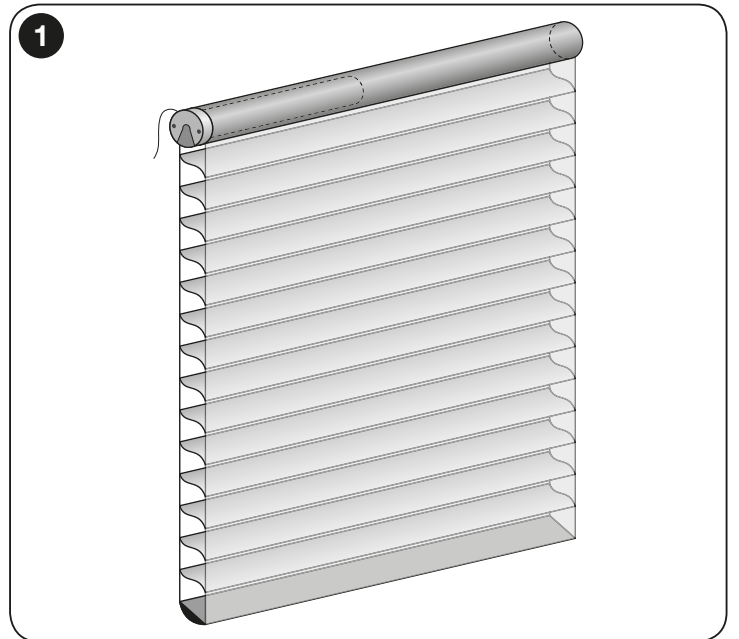

2

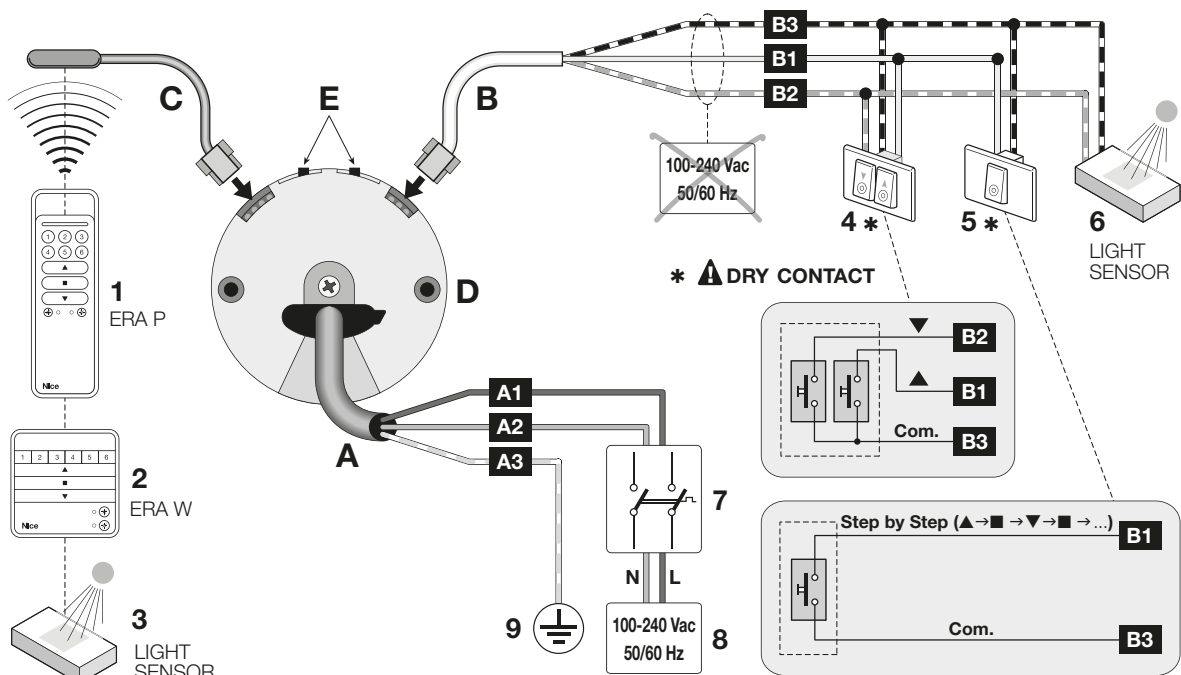

示意图

字母	描述	数字	描述
A	供电电缆	1	“ERA P”系列便携式发射器
	A1 = 棕色（或白色）导线	2	“ERA W”系列便携式发射器
	A2 = 蓝色（或黑色）导线	3	气候传感器（经由无线电连接）
	A3 = 黄-绿色（或绿色）导线	4	双按钮
B	命令缆线	5	单按钮（带有“打开”或“步进”命令）
	B1 = 白色导线	6	气候传感器（经由线路连接）
	B2 = 白色-橙色导线	7	将电机从电源切断的装置
	B3 = 白色-黑色导线	8	与电源的连接
C	天线缆线	9	接地连接
D	电机的电子头		
E	用于调节限位的按键		

2 电机和配件的安装

2.1 - 安装前的初步检验和使用限制

- 从包装中取出产品后，立即检查其完整性。
- 请检查本电机的运行时间、旋转速度和扭矩是否适合实现您卷帘的自动化。特别是，**如果电机的扭矩大于移动您卷帘所需的力矩时，请勿安装本电机。**为了能够选择一个适合您卷帘技术特征的电机，请参考“Nice Screen”产品手册中的“电机选择指南”，也可在 www.niceforyou.com 网站上查询。
- 请检查转动辊的直径。根据电机扭矩不同，通过以下方式选择：
 - 针对“S”（ $\varnothing = 35 \text{ mm}$ ）型号电机，转动辊的内径最小为 40mm。
- 其它进一步的使用限制信息包含在本手册第 1 和 2 章节以及电机铭牌上标注的技术特征内。

2.2 - 管状电机的装配和安装

注意！ - 在操作之前请仔细阅读注意事项。不正确的安装会造成严重事故。

装配和安装电机时，请参看图 3（图 3 所示的配件不包含在包装内）。选择限位圆环（图 3-a）、驱动轮（图 3-b）、电机固定支架（图 3-f）或者选择另外的线缆（可能需要不同的长度）时，请参考“Nice Screen”产品手册，也可在 www.niceforyou.com 网站上查询。

2.3 - 配件的安装

安装电机后，根据安装需要，还必须安装配件。为了找出那些能够兼容的型号以及选择所需的型号，请参考“Nice Screen”产品手册，也可在 www.niceforyou.com 网站上查询。图 2 展示了兼容配件的类型以及它们与电机的连接（配件不包含在包装内）。

3 电气连接和首次启动

电机配备了两根分开的缆线：一根用于供电，另外一根用于连接命令装置。每根缆线都有一个用于连接到电机的连接器（图 3-h）；连接器是可取出的，并且允许更换缆线（图 3-i）。**注意！ - 操作较细的线缆时应特别小心，因为它们的导线非常细，很容易损坏。**

用于连接电源的线缆“A”（参考图 2）

导线	颜色	连接	
A1	棕色（或白色）	供电阶段	OFF
A2	蓝色（或黑色）	中性	
A3	黄-绿色（或绿色）	接地	

用于连接命令装置的线缆“B”（参考图 2）

导线	颜色	连接	
B1	白色	用于上升命令的自由触点	OFF
B2	白-橙色	用于下降/ TBus命令的自由触点	
B3	白-黑色	通用	

注意！ - 请勿将任何属于“B”类线缆的导线连接至电路上。

3.1 - 电机与电源的连接

电机必须连接到电网，以便进行持续稳定供电。针对这种连接，请使用缆线“A”（参见图 2），并严格遵守注意事项。

3.2 - 按钮盘的连接

可以连接带有 1 个按钮或者 2 个按钮的按钮盘。

注意！ - 用于连接墙壁式按钮盘或者中继控制装置的缆线长度最长不能超过 100m。

3

OFF

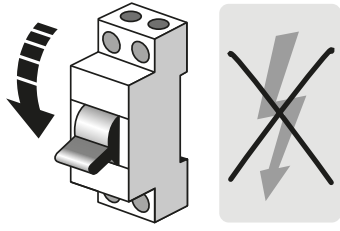

a

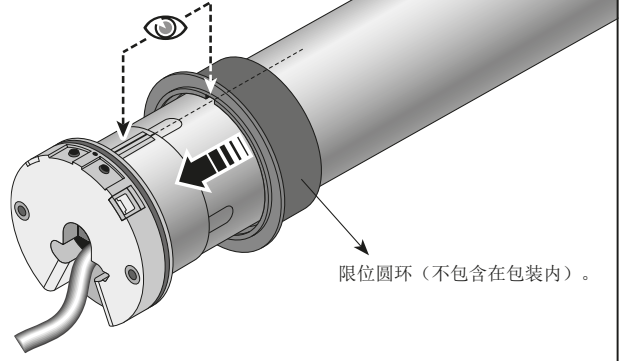

限位圆环（不包含在包装内）。

b

驱动轮（不包含在包装内）。

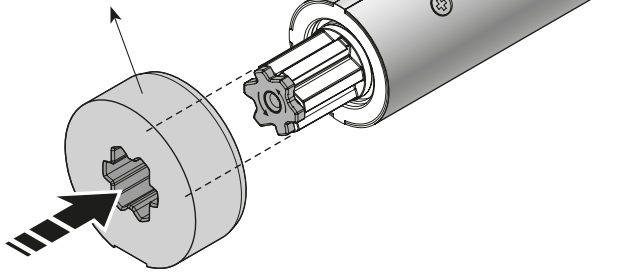

c

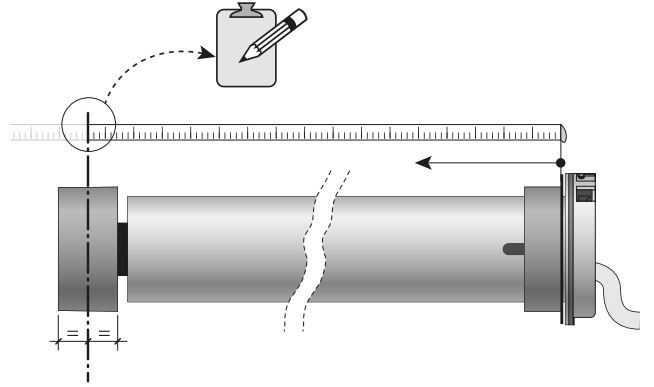

d

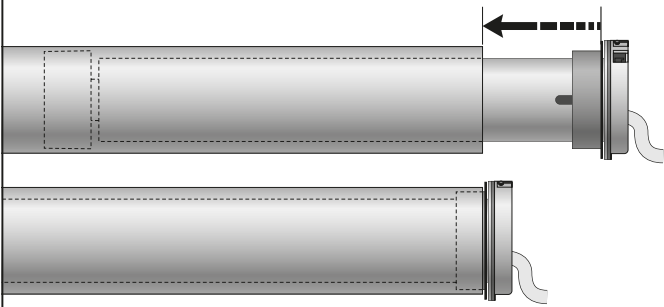

e

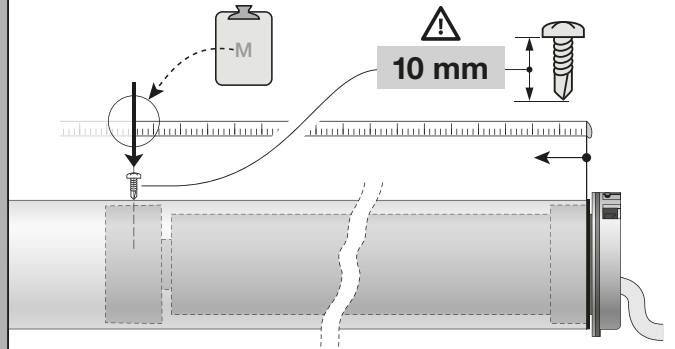

f

2个螺丝：自攻型，用于塑料材料，无尖钉。
直径：4mm；螺纹部分的长度：= 最小 5mm
- 最大 8mm

电机支架（不包含在包装内）。

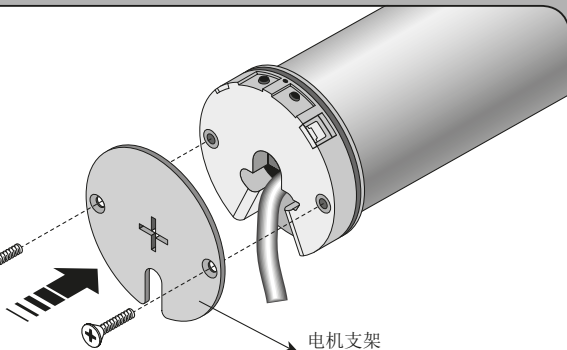

g

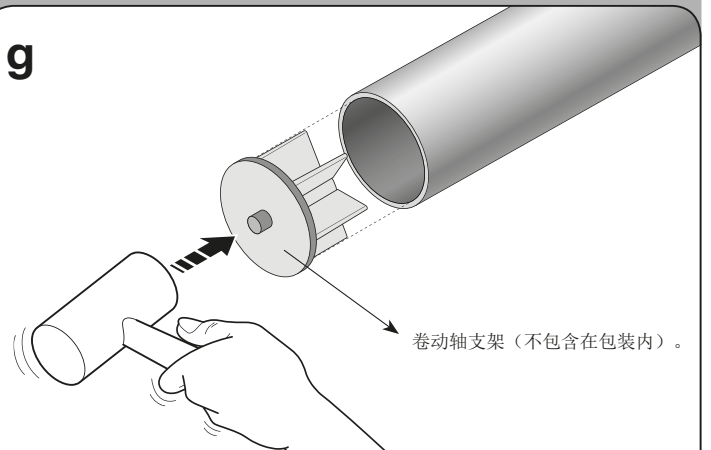

卷轴轴支架（不包含在包装内）。

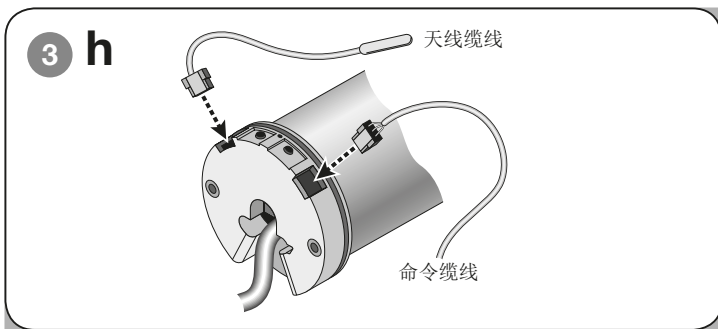

注意！ - 操作较细的线缆时应特别小心，因为它们的导线非常细，很容易损坏。

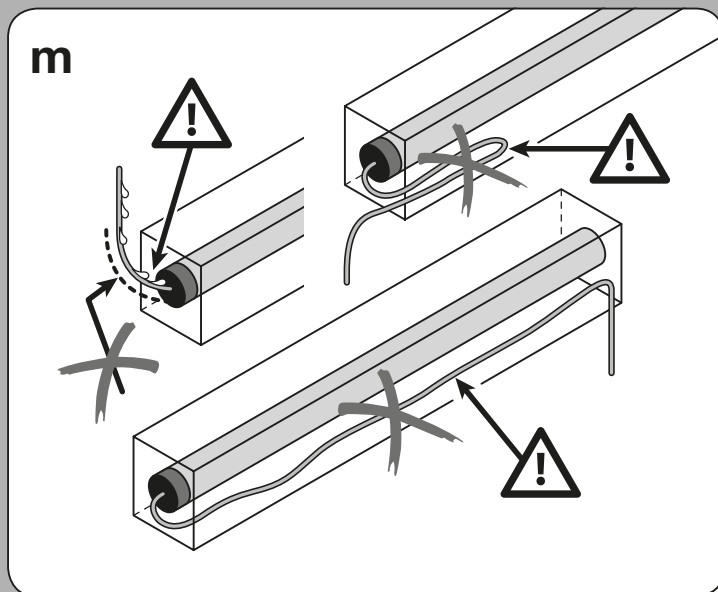
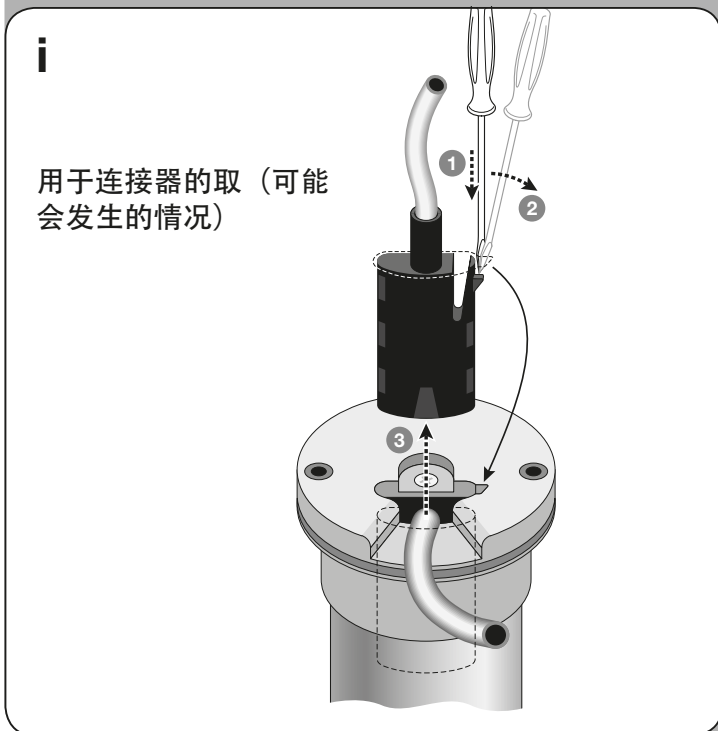
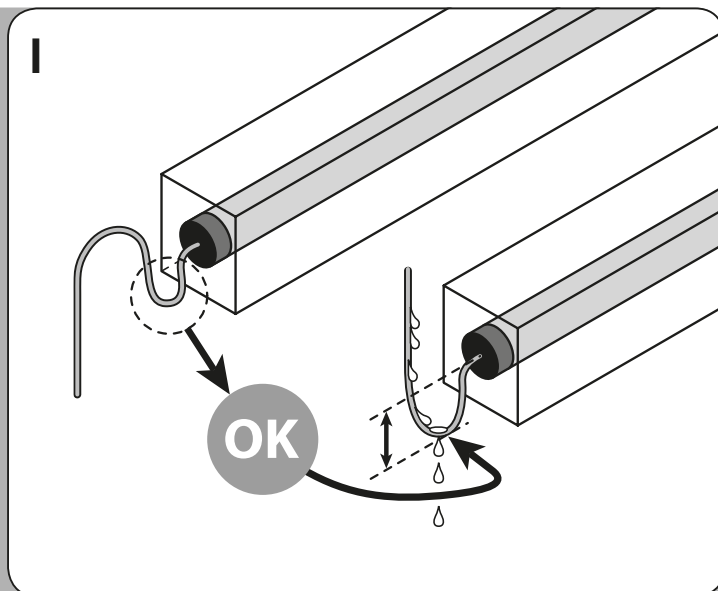

- 带有 **1** 个按钮的型号启动一个入口：希望选择的命令应该是打开（出厂设置）或者步进；接着该选择应该按照 A.11 给出的步骤存储下来。按钮盘应该连接至白色导线以及白色-黑色导线。
- 带有 **2** 个按钮的型号启动两个入口：一个是用于上升，另一个用于下降；另外还可以按照 A.9 给出的步骤对期望的操作逻辑进行编程。打开和关闭入口相互结合，即它们必须通过同一个按钮盘使用（图 2）。

3.3 - 感应器和配件的连接

- **借助线缆连接的配件：**使用线缆“B”，请参考图 3 和以下指示信息。
 - 在白色和白色-黑色导线上，每次只能在兼容的附件中选取一个进行连接。
 - 在白色-橙色和白色-黑色导线上，每次只能在兼容的附件中选取一个进行连接。
 - 针对同一个配件，可以并联连接至多 5 个管状电机，连接时需遵守信号极性（所有电机的白色-黑色导线之间相互连接，所有电机的白色-橙色导线之间相互连接）。
- **借助无线电连接的配件：**
 - 有一些便携式发射器和气候感应器可供选择。对于它们的编程/存储，请参考本说明书中以及相关装置的说明书中给出的步骤。

A 组 - 通过发射器执行。	该组的步骤只能通过 Nice 公司“ERA P”或“ERA W”系列的无线电发射器执行，它配备有 ▲、■、▼、PRG、ESC 按键。
B 组 - 通过电机头上的按键执行。	限位执行效果精准的手动调节。
C 组 - 通过一个具体的编程器执行。	只能通过编程器或其它兼容配件执行的编程（例如：TTP）。

4.2 - 卷帘自动停下的位置

电子系统可以在任何时刻控制卷帘的运动，并能够在卷帘到达一个安装人员设定的特定位置（或“高度”）时，自动停止电机。位置如图 4 所示，包括：

- “0”位 = 高处限位（卷帘完全卷起）；
- “1”位 = 低处限位（卷帘完全展开）；
- “H”位 = 中间位置（卷帘部分开启，处在其行程中的一个编程点上）。
- “QVmax”位 = 遮挡薄片的最大开启位置（薄片被打开，并按照编程倾斜）。

4.3 - 一般注意事项

- 限位的调节必须在将电机安装到卷帘上并且连接至电源之后才可以执行。
- 严格遵守步骤中规定的时间限制：松开按键之后，必须按照步骤的规定在 60 秒内按下下一个按键，否则，如果超出时间，电机将执行 6 个运动，通知取消正在进行的步骤。
- 在编程期间，电机将执行一定次数的短暂运动（上下运动）作为对安装人员发出命令的“响应”。对这些运动的计数非常重要，但无需考虑运动执行的方向。这些运动在步骤中通过一个后附↑↓符号的数字指示。

4 编程和调节

4.1 - 编程和调节步骤的同类分组

编程和调节步骤分为 3 组：

4.4 - 针对无线电发射器存储的重要注意事项

- 选择与电机集成无线电接收器兼容的发射器时，请参考“Nice Screen”产品手册，也可在 www.niceforyou.com 网站上查询。
- 如果电机存储器中未保存任何一个发射器，在存储**第一个发射器时必须仅限执行步骤 A.1** 中给出的方法。但是如果电机中已经存储了一个或者多个发射器，在存储**另外的发射器时必须仅限执行步骤 A.6** 中给出的方法。

4.4.1 - 存储发射器按键的两种方式

存储发射器的方式分为两种：

A - 按照“模式 I”（也称为“标准模式”）给出的步骤存储按键

步骤包括 A.1 - A.6.1.A - A.6.1.B。在步骤执行期间，可以允许**同时存储发射器的所有按键**，并自动将每个按键与电机的基础命令相结合。

B - 按照“模式 II”（也称为“自定义模式”）给出的步骤存储按键

步骤包括 A.6.2.A - A.6.2.B。在步骤执行期间，可以允许**存储发射器的一个按键**，并将该按键与电机“命令清单”中一个可用命令相结合（命令清单可以在每个步骤中找到）。根据安装需求，由安装人员选择按键和命令。

4.4.2 - 可存储发射器的最大数量

电机拥有 **30 个存储位置**。一个位置可以交替地存储**二个发射器**（如果按照模式 I 存储）或者可以存储一个单独的按键（如果按照模式 II 存储），亦或可以存储**二个单独的无线电气候感应器**（最多 5 个感应器）。

4.5 - 通过一个单通道发射器对多个电机进行编程

在这些情况下，为了避免断开所有与编程无关电机的连接，建议按照以下方法操作：

- 1) - 执行步骤 A.1，存储与编程相关电机的**第一个发射器**；
- 2) - 执行步骤 A.2，锁定所有其它已经存储的电机，即与编程无关的电机，并使它们处于非活动状态；
- 3) - （对相关电机）执行所有需要的编程操作，**并将最后一个编程保留给限位 (*)**；
- 4) - 最后，按下按键**ESC**，重启先前被锁定的电机。

(*) **注意** - 如果您希望对“操控持续时间”进行编程，请在设置了限位**之后**执行相关步骤 (A.14)。

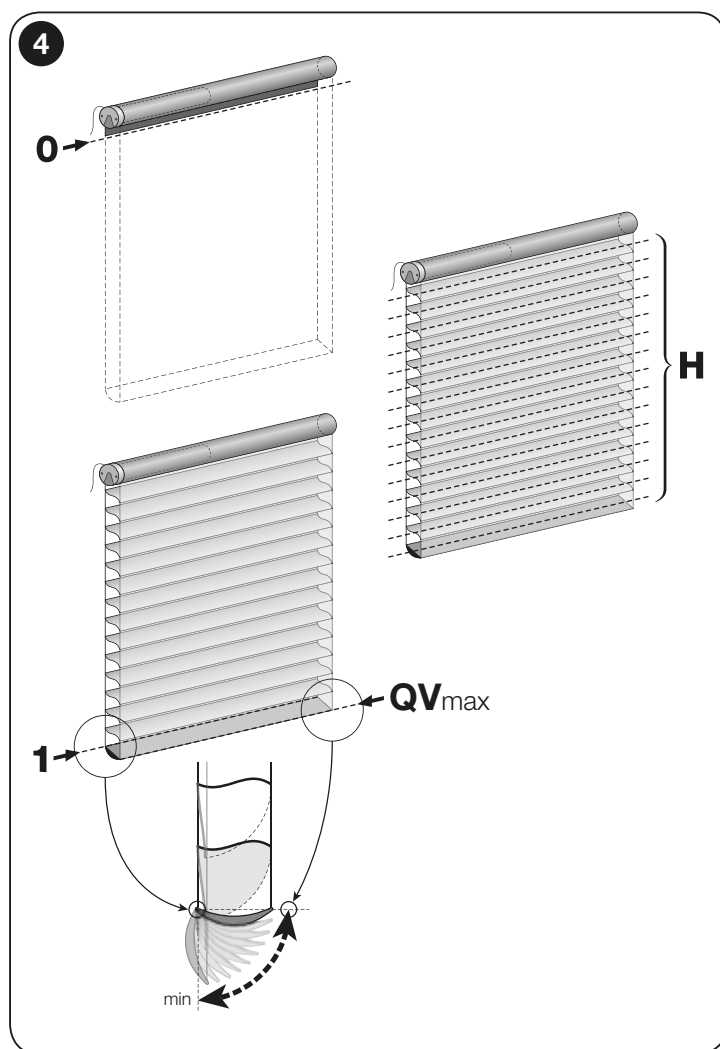

针对步骤执行的一般注意事项

- 在执行任何编程步骤之前，建议将卷帘移动至行程的大概中间位置，或其它远离高处限位和低处限位的位置。
- 如果选择进行编程的发射器控制 **多个屏幕电机组**，在发送一个步骤所要求的命令之前，需要选择存储操作涉及电机所属的“组别”。
- 如果电机是通电的，如果执行 **2 次运动**则需要：**至少有一个发射器已经存储并且没有设置任何限位**；或者如果执行 **1 次运动**则需要：**没有存储任何一个发射器**。
- 在步骤执行期间，在任何时刻都可以取消该步骤，只需按下然后松开 **ESC** 按键（位于发射器的背面）。
- 当高处和低处限位没有编程时，卷帘只能通过“人员在场”方式命令，即，保持按住命令按键，直至卷帘到达期望的位置。该操控可以由用户通过松开按键的方式随时停止。
- 如需执行所有步骤，需要使用一个以“模式 I”方式存储的发射器（例如，通过 A.1 步骤存储的一个发射器，或者通过 A.6.1.A 或 A.6.1.B 步骤存储的发射器）。

A A.1 - 第一个发射器的存储 (“模式 I”)

备注以及注意事项

- 该步骤 **仅**可用于第一个发射器的存储。如果电机没有反应，这说明已经有一个或者多个发射器存储了；因此，如需存储其它发射器，请使用 A.6 中给出的步骤。
- 如果将电机中存储的所有发射器都取消，重新存储第一个发射器，则必须使用本步骤。
- 如果在应用中存在多个电机，请对每个电机重复该步骤。
- 在执行完本步骤之后，发射器的 ▲ 按键将会命令卷帘的上升命令，▼ 按键命令卷帘的下落运动，■ 按键命令操控的停止。
- 如果在需要存储的发射器的行动范围内，存在多个通电的电机，在存储其中一个电机的第一个发射器时，**不需要断开其它所有无关电机的电源**；只需按照以下方法操作：

1	2	3			
卷帘移动至行程中间位置。	接通电源	按下按键；	按下按键；	5 秒钟之后松开按键；	在接下来的 2 分钟内，所有无线电范围内，且没有任何存储的发射器的电机，开始执行一些上升和下降命令，每次运动持续时间随机。

4			→ 5
选择与编程相关的卷帘，在一次上升运动开始时，通过按下然后松开按键的方式（1 次），立即停止运动；	!!! (x 1)	运动短暂停止 (=已收到命令) 然后...	... 卷帘恢复上升和下降运动，每次运动持续时间随机。



5			结束
观察同一个卷帘，在一次下降运动开始时，通过按下然后松开按键的方式（1 次），立即停止运动；	!!! (x 1)	运动停止；	计下 3 次运动。

A A.2 - 对与编程无关的电机功能的短暂锁定（以及解锁）

备注以及注意事项

- 该步骤仅可暂时锁定（5 分钟）那些高处和低处限位高度均已编程的电机。

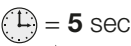
A.2.1 - 用于暂时锁定与编程不相关的电机

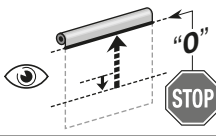
1		2 结束	
 = 5 sec 			系统仅可以锁定那些限位已经编程的电机的运行。 对仍需要编程的电机不起作用。 锁定是暂时的，持续时间为 5 分钟。
按住按键；	5 秒钟之后松开按键；	注意观察一个向下的短暂运动以及一个能够将卷帘停在高处限位“0”的操控。	在时限范围内（5 分钟）不可以命令锁定的电机。

A.2.2 - 用于解锁被暂时锁定的电机

可以通过两种方式解锁电机：

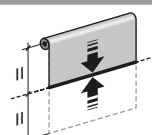
选项 - A	1	结束
	5 分钟后，被锁定的电机由系统自动解锁。	
等待 5 分钟...	... 最后，系统将卷帘移动至行程中间位置。	



选项 - B	1	结束	
	在 5 分钟的锁定期内，被锁定的电机可以由用户随时解锁。	 = 10 sec 	
在 5 分钟的锁定期内，在任何时刻...	... 按住按键；	10 秒钟之后松开按键；	系统就会将卷帘移动至行程中间位置。



A A.3 - 高处限位（“0”）和低处限位（“1”）的手动编程

备注以及注意事项

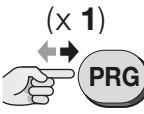
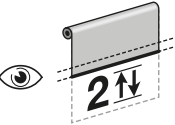
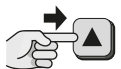
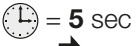
- 如果在之前，限位已经通过“半自动（A.4）”编程设置，则本步骤可以执行。
- 在限位编程之后，通过简单地按下命令装置的按键就可以控制卷帘。卷帘的运动将限制在 A.3.1 和 A.3.2 步骤设置的范围内。

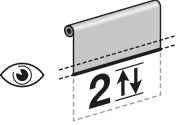
A.3.1 - 用于对高处限位（“0”）编程

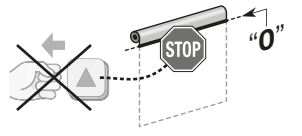
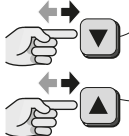
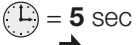
1	2	3 继续 →
 (x 1) PRG		
按下然后松开按键（1 次）；	计下 2 次运动。	命令一个上升操控 →
	 = 5 sec 	
		
		
	5 秒钟之后松开按键；	按住按键然后等待...

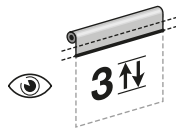
→ 3	4	5	结束
	精准调节限位“0”的高度 → 	 = 5 sec 	
... 当卷帘到达所需的位置“0”（高处限位）时，立即松开按键。	按下数次按键，直到获得所需位置。如需进行更准确的调节，请执行 B.1 步骤。	按住按键；	5 秒钟之后松开按键；
			计下 3 次运动。

A.3.2 - 用于对低处限位（“1”）编程

备注以及注意事项

- 对于“Shangri-La”类型的威尼斯式百叶卷帘，低处限位（“1”）应该通过以下方式确定：在第 4 步时，在卷帘下降期间，在遮挡薄片开始向高处旋转之前的瞬间停止运动，也就是说：当所有遮挡薄片尚处于垂直并且闭合的状态时。

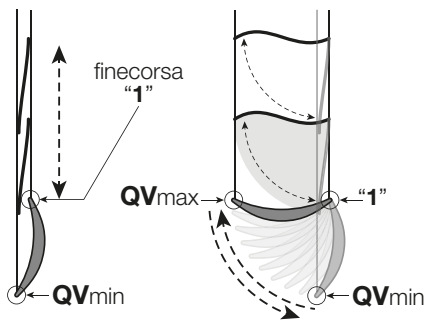

1		2		3 继续 →	
					命令一次下降操控 →
按下然后松开按键（1次）；	计下 2 次运动。	按住按键；	5 秒钟之后松开按键；	计下 2 次运动。	按住按键然后等待...
→ 3		4		5 结束	
		精准调节限位“1”的高度 →			
... 当卷帘到达所需的位置“1”（低处限位）时，立即松开按键。		按下数次按键，直到获得所需位置。如需进行更准确的调节，请执行 B.1 步骤。	按住按键；	5 秒钟之后松开按键；	计下 3 次运动。

A A.4 - 遮挡薄片最大开启（“QVmax”）的编程

备注以及注意事项

- 本步骤可以在命令最大开启的时候，允许选择并对遮挡薄片所需最大开启（“QVmax”）进行编程。

1		2		→ 3	
按下然后松开按键（1次）；	计下 2 次运动。	按住两个按键；	5 秒钟之后松开；	计下 3 次运动。	系统就会将卷帘移动至限位“1”
3		4		结束	
精准调节“QVmax”的高度 →					
按下数次按键，直到获得所需高度。		按住按键；	5 秒钟之后松开按键；	计下 3 次运动。	

A A.5 - 卷帘一个中间位置的编程 (高度 “H”)

备注以及注意事项

- 本步骤存储一个中间位置 (称为高度 “H”)，它处在整个行程中自高处限位 (“0”) 至遮挡薄片最大旋转高度 (“QVmax”) 之间的一个期望点上。在自动化使用期间，在命令中间定位之后，系统会自动将卷帘停在设置对应的高度 “H” 上。
- 按照需求，最多可以存储 30 个高度 “H”。只有当限位已经编程之后，才能编程这些高度。针对每一个希望存储的高度，请重复本步骤。
- 第一个高度 “H” 的编程应该与用于本步骤发射器上的 ▲+▼ 按键对相结合。但是，对于第 2、第 3、第 4 (直到第 30) 个高度 “H” 的编程应该与未存储的另一个发射器上的一个所需按键相结合。
- 如需修改已存在的高度 “H”，请将卷帘定位至期望的高度，然后执行本步骤；但在第 6 步时，按下与已存在高度 “H” (即正在修改的高度) 结合的按键。

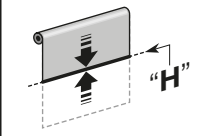
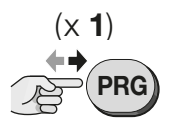
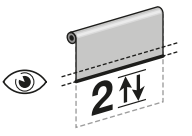
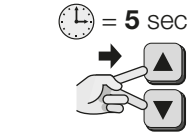
1	2	3	→ 4
			
将卷帘定位至所需的高度 “H”。	按下然后松开按键 (1 次)；	计下 2 次运动。	同时按住两个按键；
			5 秒钟之后松开；
			计下 2 次运动。

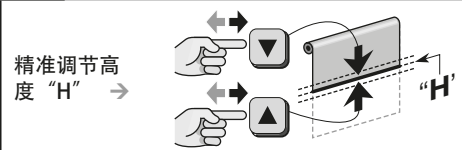
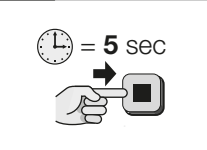
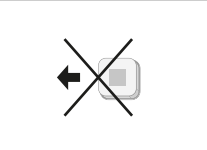
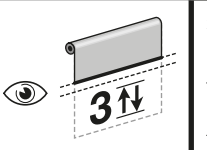
4	5	6	...
			
精准调节高度 “H” →	按下按键；	5 秒钟之后松开按键；	计下 3 次运动。
按下数次按键，直到获得所需高度。如需进行更准确的调节，请执行 B.1 步骤。			

6	结束
	
同时按住两个按键；	5 秒钟之后松开；
	计下 4 次运动。

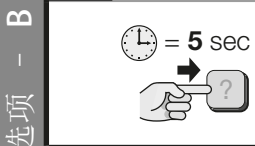
6	结束
	
在另一个未存储的发射器上： 按住一个所需按键；	5 秒钟之后松开按键；
	计下 4 次运动。

A A.6 - 其它发射器的存储 (第二个、第三个等等)

备注以及注意事项



- 如需执行 A.6.1.A 和 A.6.2.A 步骤，必须要有一个新的需要存储的发射器以及一个原有的已经存储的发射器。两个发射器必须拥有 “PRG” 和 “ESC” 按键 (例如 “ERA P” 和 “ERA W” 系列各型号的发射器)。
- 如需执行 A.6.1.B 和 A.6.2.B 步骤，必须要有一个新的需要存储的发射器 (从 “Nice Screen” 产品手册中选取一个) 以及一个原有的已经存储的发射器。

A.6.1 - 适用于在 “模式 I” (或者 “标准模式”) 下存储发射器的按键

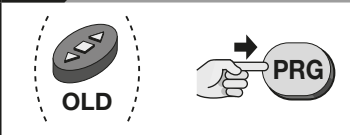
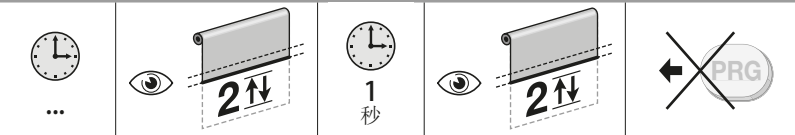

- A.6.1.A 以及 A.6.1.B 步骤可以在 “模式 I” 条件下存储新发射器的所有按键，并采取与原发射器相同的配置 (有关 “模式 I” 的详细信息，请阅读 4.4.1-A 段)。

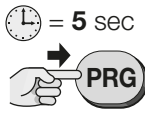
A.6.1.A - 针对那些带有 “PRG” 和 “ESC” 按键发射器 (“ERA P” 或 “ERA W” 系列) 的步骤

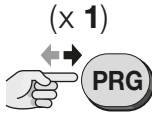
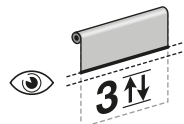
1	→ 2
	
在原发射器上：按住按键	松开按键。
等待...	再次计下 2 次运动；
计下 2 次运动；	再次等待...
再次等待...	

2   			3  			结束 
在新发射器上: 按住按键;		5 秒钟之后松开按键;	在原发射器上: 按下然后松开按键 (1 次);		计下 2 次运动。	计下 3 次运动 (= 已存储发射器)。如果执行 6 次运动 (= 内存被锁定或者已满, 因此发射器没有存储)。

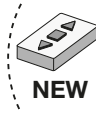
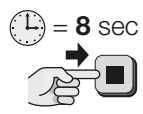
A. 6. 1. B - 适用于不带“PRG”和“ESC”按键发射器的步骤

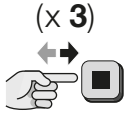



1   		2  		→ 3
在新发射器上: 按住按键;		8 秒钟之后松开按键;	在原发射器上: 按下然后松开按键 (3 次), 使其存储下来。	



3  		结束 	
在新发射器上: 按下然后松开按键 (1 次);		计下 3 次运动 (= 已存储发射器)。如果执行 6 次运动 (= 内存被锁定或者已满, 因此发射器没有存储)。	

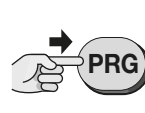
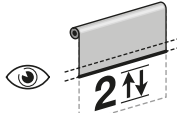

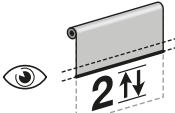

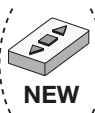
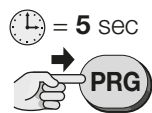
A.6.2 - 适用于在“模式 II” (或者“自定义模式”)下存储发射器的按键

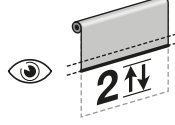
- A. 6. 2. A 和 A. 6. 2. B 可以在“模式 II”条件下存储新发射器的一个单独的按键; 将一个按键 (由安装人员选择) 与电机“命令清单”中可用命令中的一个 (由安装人员选择) 相结合 (关于“模式 II”的详细信息, 请阅读第 4. 4. 1-B 段)。
- 在执行步骤 A. 6. 2. A 和 A. 6. 2. B 时, 可以存储一个单独的按键。如需存储其它按键, 请从头开始重复本步骤。

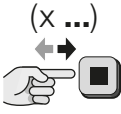
A. 6. 2. A - 针对那些带有“PRG”和“ESC”按键发射器 (“ERA P”或“ERA W”系列) 的步骤



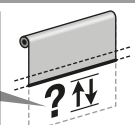
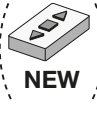
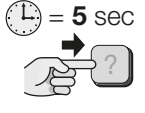

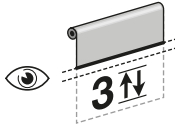
1      					2  		继续 →	
在原发射器上: 按住按键然后等待...		计下 2 次运动;	再次等待...	再次计下 2 次运动;	松开按键。	在新发射器上: 按住按键;		

→ 2  		3 选择所需选项并按照以下方法对其编程 →		 		继续 →	
5 秒钟之后松开按键;		计下 2 次运动。		在原发射器上: 按下并松开按键, 该操作次数与所选择的选项中规定的次数相同;		8 个选项: 按 1 次 = 打开 > 停止 > 关闭 > 停止 > ... 按 2 次 = 打开 (将卷帘移动至高处限位“0”) 按 3 次 = 关闭 (将卷帘移动至低处限位“1”) 按 4 次 = 停止 (将卷帘停止在任意位置) 按 5 次 = 倾斜 (将遮挡薄片旋转至“QVmax”高度) 按 7 次 = 部分高度 (将卷帘移动至第一个高度“H”) 按 8 次 = 受控打开 (短按按键 = 遮挡薄片的受控旋转; 最少按住 2 秒 按键 = 卷帘移动至高处限位“0”) 按 9 次 = 受控关闭 (短按按键 = 遮挡薄片的受控旋转; 最少按住 2 秒 按键 = 卷帘移动至低处限位“1”)	



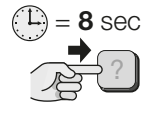

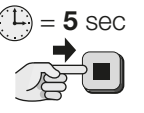
→ 3   		4   		结束 			
大约 7 秒之后, 电机会执行一定次数的运动, 该次数与按压次数相同。		在新发射器上: 选择需要存储的按键; 按住		5 秒钟之后松开按键;		计下 3 次运动 (= 已存储发射器)。如果执行 6 次运动 (= 内存被锁定或者已满, 因此发射器没有存储)。	

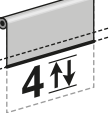
A.6.2.B - 适用于不带“PRG”和“ESC”按键发射器的步骤

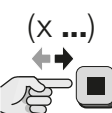
- 在步骤执行过程中的任何时候都可以通过同时按住 **■** 和 **▼** 按键 4 秒钟 来取消编程。或者是，不按任何按键并等待 (60 秒) 电机执行 6 次运动。

1		2		→ 3	
					
在新发射器上：按住需要存储的按键；		8 秒钟之后松开按键；		在原发射器上：按住按键；	
		5 秒钟之后松开按键；		计下 4 次运动。	

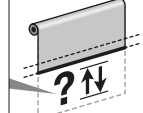
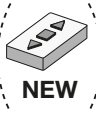
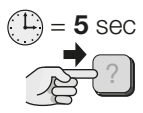



3	继续 →				
选择所需选项并按照以下方法对其编程 →			<p>8 个选项：</p> <p>按 1 次 = 打开 > 停止 > 关闭 > 停止 > ...</p> <p>按 2 次 = 打开 (将卷帘移动至高处限位“0”)</p> <p>按 3 次 = 关闭 (将卷帘移动至低处限位“1”)</p> <p>按 4 次 = 停止 (将卷帘停止在任意位置)</p> <p>按 5 次 = 倾斜 (将遮挡薄片旋转至“QVmax”高度)</p> <p>按 7 次 = 部分高度 (将卷帘移动至第一个高度“H”)</p> <p>按 8 次 = 受控打开 (短按按键 = 遮挡薄片的受控旋转；最少按住 2 秒按键 = 卷帘移动至高处限位“0”)</p> <p>按 9 次 = 受控关闭 (短按按键 = 遮挡薄片的受控旋转；最少按住 2 秒按键 = 卷帘移动至低处限位“1”)</p>		
在原发射器上：按下并松开按键，操作的次数应该与所选择的选项中规定的次数相同；					

→ 3	4			结束	
					
大约 7 秒之后，电机将执行一定次数的运动，该次数与按压次数相同。			在新发射器上：按住步骤 1 中的同一个按键；		计下 3 次运动 (= 已存储发射器)。如果执行 6 次运动 (= 内存被锁定或者已满，因此发射器没有存储)。
			5 秒钟之后松开按键；		

A.7 - 一个经由无线电方式连接至电机的气候感应器的存储

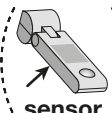
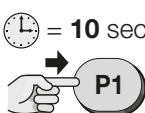
备注以及注意事项

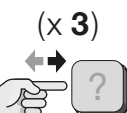
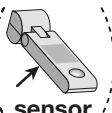
- 如需执行本步骤，必须要有一个需要存储的气候感应器 (从“Nice Screen”产品手册的可用型号中选取一个) 以及一个在模式 I 条件下已经存储的原发射器 (请阅读第 4.4.1-A 章节)。
- 在步骤执行过程中的任何时候都可以通过同时按住 **■** 和 **▼** 按键 4 秒钟 来取消编程。或者是，不按任何按键并等待 (60 秒) 电机执行 6 次运动。







1	2		3		结束	
						
在气候感应器上：按住黄色的“P1”按键；		10 秒钟之后松开按键；		在原发射器上：按下并松开任意一个按键 (3 次)。		计下 3 次运动 (= 已存储感应器)。如果执行 6 次运动 (= 内存被锁定或者已满，因此感应器没有存储)。
				在气候感应器上：按下并松开 (1 次) 黄色按键“P1”；		

A.8 - 内存全部或者部分删除

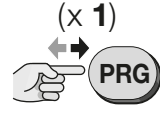
备注以及注意事项

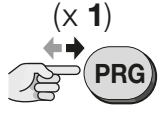
- 如需执行以下删除步骤，发射器必须在模式 I 条件下存储。

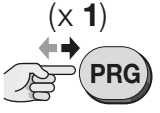
A.8.1 - 在已经有一个存储发射器条件下应该执行的步骤

1	2		3		→ 4	
						
按下然后松开按键 (1 次)；	计下 2 次运动。	按下然后松开按键 (1 次)；	计下 2 次运动。	按下然后松开按键 (1 次)；	计下 3 次运动。	

4	(x 1) 		5 ... 选择以下所需选项然后执行： • 选项 A - 用于删除电机的全部内存。 • 选项 B - 用于删除存储在电机中的所有发射器。 • 选项 C - 用于删除存储在电机中的单个发射器。 • 选项 D - 用于删除存储在电机中的所有高度（“0”、“1”、“H”等）。 注意！ - 该删除操作只能在当需要重新对高度编程时才能执行，但是应该使用一个与先前所用步骤不同的步骤（例如，如果先前使用了高度的手动编程步骤（A.3），此时应该使用半自动步骤（A.4）。
按下然后松开按键（1次）；	计下 4 次运动。		

选项 - A	5	(x 1) 		结束
	按下然后松开按键（1次）；	计下 5 次运动。		

选项 - B	5	 			结束
	按住按键；	5 秒钟之后松开按键；		计下 5 次运动。	

选项 - C	5	 			6		结束
	按住按键；	5 秒钟之后松开按键；	计下 3 次运动。	在需要删除的发射器上：按住任意一个按键或者模式 2 中存储的按键，亦或气候感应器的按键；			

选项 - D	5	 			结束
	同时按住两个按键；	5 秒钟之后松开；	计下 5 次运动。		

A.8.2 - 在有一个未存储发射器条件下应该执行的步骤

备注以及注意事项

- 执行以下步骤时，需要使用一个带有 PRG 按键的发射器。

A.8.2.A - 在有一个未存储发射器以及用于自由触点的缆线的条件下应该执行的步骤

1	2	3	4 ...
			继续操作，执行整个步骤 A.8.1。
断开电机的电源。	连接白色和白色-黑色导线。	重新连接电机的电源。	

A.8.2.B - 在有一个未存储发射器以及用于限位调节的按键（电机的机头上）的条件下应该执行的步骤

1			2 ...
 在电机机头上：同时按住两个按键；	5 秒钟之后松开；	 红色 Led 开始闪烁（在步骤结束时熄灭）。	继续操作，执行整个步骤 A.8.1。
		自闪烁开始，您将有 1 分钟时间用于完成该步骤。	

A A.9 - 将一个功能行为分配给一个配有 2 个按钮的按钮盘

备注以及注意事项

- 在开始本步骤之前，请从表 A 中选择一个具体的功能行为：选择时必须考虑按钮的机械运行以及自动化的使用需求。

类型	行为描述
类型 A - 针对“ERA”系列的标准运行（出厂设置）。 备注 - 针对此功能，最好使用带有互锁按钮的按钮盘。	<ul style="list-style-type: none"> 如需开始一次操控：为了能够使卷帘上升，按下 ▲ 按钮；为了使卷帘下降，请按下 ▼ 按钮。 如需停止一次操控：按下与用于启动正在进行的操控相反的按钮。
类型 B - 具有停止命令和一些即刻逆转命令。 备注 - 针对此功能，请使用不带互锁按钮的按钮盘。	<ul style="list-style-type: none"> 如需开始一次操控：为了能够使卷帘上升，按下 ▲ 按钮；为了使卷帘下降，请按下 ▼ 按钮。 如需停止正在进行的操控：同时按下两个按钮。 如需逆转正在进行的操控：按下与用于启动正在进行的操控相反的按钮。
类型 C - 具有立即逆转功能。 备注 - 针对此功能，最好使用带有互锁按钮的按钮盘。	<ul style="list-style-type: none"> 如需开始一次操控：为了能够使卷帘上升，按下 ▲ 按钮；为了使卷帘下降，请按下 ▼ 按钮。 如需停止正在进行的操控：按下与用于启动正在进行的操控相同的按钮。 如需逆转正在进行的操控：按下与用于启动正在进行的操控相反的按钮。
类型 D - 针对仅在“人员在场”条件下的命令。 备注 - 针对此功能，最好使用带有互锁按钮的按钮盘。	按钮盘仅在“人员在场”条件下工作： <ul style="list-style-type: none"> 如需开始上升操控：按住 ▲ 按钮；如需停止操控：松开按钮。 如需开始下降操控：按住 ▼ 按钮；如需停止操控：松开按钮。
类型 E - 与“类型 C”相同的运行逻辑和中间定位命令。 备注 - 针对此功能，请使用不带互锁按钮的按钮盘。	<ul style="list-style-type: none"> 如需开始一次操控：为了能够使卷帘上升，按下 ▲ 按钮；为了使卷帘下降，请按下 ▼ 按钮。 如需停止正在进行的操控：按下与用于启动正在进行的操控相同的按钮。 如需逆转正在进行的操控：按下与用于启动正在进行的操控相反的按钮。 如需命令中间位置 (*)：同时按下两个按钮。 (*) - 如果没有对任何中间定位进行编程，卷帘会准确地定位在其行程的中间位置。
类型 F - 具有在任何情况下的停止命令。 备注 - 针对此功能，最好使用带有互锁按钮的按钮盘。	<ul style="list-style-type: none"> 如需开始一次操控：为了能够使卷帘上升，按下 ▲ 按钮；为了使卷帘下降，请按下 ▼ 按钮。 如需停止正在进行的操控：按下任意按钮停止正在进行的操控。
类型 G - 与“类型 C”相同的运行逻辑和中间定位命令。 备注 - 针对此功能，请使用不带互锁按钮的按钮盘。	<ul style="list-style-type: none"> 如需开始一次操控：为了能够使卷帘上升，按下 ▲ 按钮；为了使卷帘下降，请按下 ▼ 按钮。 如需停止正在进行的操控：按下与用于启动正在进行的操控相同的按钮。 如需逆转正在进行的操控：按下与用于启动正在进行的操控相反的按钮。 如需命令遮挡薄片的最大开启 (“QVmax”)：同时按下 ▲ 和 ▼ 按钮。
类型 H - 与“类型 C”相同的运行逻辑和中间定位命令。 备注 - 针对此功能，请使用不带互锁按钮的按钮盘。	<ul style="list-style-type: none"> 如需开始一次操控：为了能够使卷帘上升，按下 ▲ 按钮；为了使卷帘下降，请按下 ▼ 按钮。注意！ - 如果卷帘停留在“区域 B”，▲ 和 ▼ 按钮的功能则取决于在 A.16 步骤中编程的模式。 如需停止操控：按下与用于启动正在进行的操控相同的按钮。 如需逆转正在进行的操控：按下与用于启动正在进行的操控相反的按钮。 如需命令遮挡薄片的最大开启 (“QVmax”)：同时按下 ▲ 和 ▼ 按钮。

1	2	3	→ 4
按下然后松开按钮 (1次)；	计下 2 次运动。	按下然后松开按钮 (1次)；	按住按钮；
			5 秒钟之后松开按钮；

4	继续 →
选择所需选项并 按照以下方法对 其编程 →	(X ...) 5 个选项： 按 1 次 = 分配类型 A。 按 2 次 = 分配类型 B。 按 3 次 = 分配类型 C。 按 4 次 = 分配类型 D。 按 5 次 = 分配类型 E。
	(X ...) 3 个选项： 按 1 次 = 分配类型 F。 按 2 次 = 分配类型 G。 按 3 次 = 分配类型 H。
按下并松开按钮 (▲ 或 ▼，根据所需选项)，该操作次数与所选择的选项中规定的次数相同；	

→ 4	5	结束
大约 7 秒之后，电机将执行一次次数的运动，该次数与按压次数相同。	按住按钮；	5 秒钟之后松开按钮；
		计下 3 次运动。

A A.10 - 调节电机对障碍物的灵敏度

备注以及注意事项

- 通过这一步骤您可以启用、调节或禁用安全系统：**a)** 在卷帘行程沿途检测障碍物的存在；**b)** 当卷帘停在高处限位“0”时，放缓卷帘上电机的牵引（只有当在这个限位上有百叶窗匣或其它机械式制动装置时）。
- 当卷帘突然之间被一个障碍物或者一个摩擦逼停时，电机会试图解除束缚。该步骤可以调节电机作用于卷帘的牵引力的极限。同时，如果高处限位“0”由百叶窗匣和另一个机械式制动器构成，系统会使用与本步骤设置相同的一个数值，当卷帘停在高处限位“0”上时，可以减轻卷帘对百叶窗匣的冲击力，并减轻电机作用在帘布上的牵引力。
- 以下是可用选项：
 - 最低灵敏度** - 只有在卷帘上升期间，该设置才启用。该电机能够提供足够的动力，而且往往能够解除对卷帘的束缚，即使当由于最小的摩擦或负重障碍物而造成负载不同的情况下。
 - 超级灵敏度** - 在卷帘上升以及下降期间，该设置均可启用。在编程之后，必须立刻执行一个完整的上升和下降操控，以便使该功能完全运转起来。在执行这些操控期间，电机会对卷帘行程上每个点的瞬时负载执行一个地图路径标记，并根据所安装的卷帘的特征自动设置可获得的最大灵敏度。
 - 带有短暂逆转的超级灵敏度** - 该设置的运行与“超级灵敏度”相同。另外，如果在下降操控过程中检测到一个障碍，电机会执行一个短暂逆转，以便能够解除障碍。
 - 带有逆转的超级灵敏度** - 通过该设置，如果检测到一个障碍时，系统将逆转操作，直到卷帘移动至低处限位“1”。
 - 禁用灵敏度** - 该设置禁用安全系统（出厂设置）。

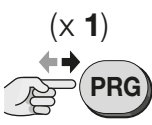
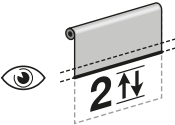
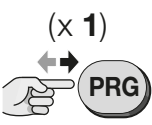
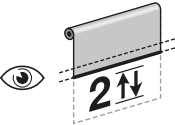
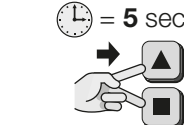
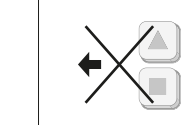
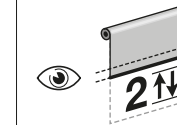
1		2		3		→ 4
						
按下然后松开按键（1次）；	计下 2 次运动。	按下然后松开按键（1次）；	计下 2 次运动。	同时按住两个按键；	5秒钟之后松开；	计下 2 次运动。

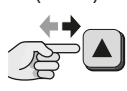

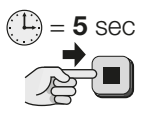
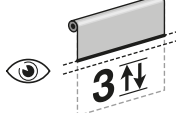
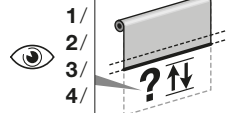
4	继续 →
选择所需选项并按照以下方法对其编程 →	 <p>5个选项： 按1次 = 设置最低灵敏度 按2次 = 设置超级灵敏度 按3次 = 设置带有短暂逆转的超级灵敏度 按4次 = 设置带有逆转的灵敏度 按5次 = 设置禁用灵敏度</p>
按下并松开按键，该操作次数与所选择的选项中规定的次数相同；	

→ 4	5	结束
		
大约 7 秒之后，电机会执行一定次数的运动，该次数与按压次数相同。	按住按键；	5秒钟之后松开按键；
		计下 3 次运动。

A A.11 - 将一个命令（“打开”或“步进”）分配至配有单个按钮的按钮盘

备注以及注意事项

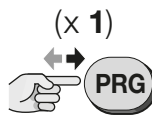
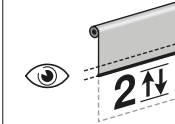
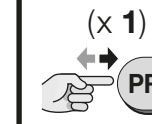
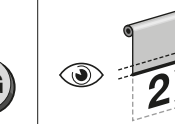
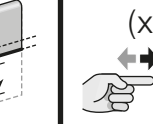
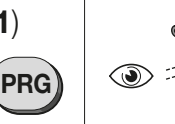
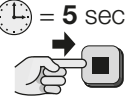
- 如需执行此步骤，必须按照第 3.2 段的描述连接按钮盘。

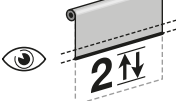
1		2		3		→ 4
						
按下然后松开按键（1次）；	计下 2 次运动。	按下然后松开按键（1次）；	计下 2 次运动。	按下然后松开按键（1次）；	计下 3 次运动。	
4		5	...	选择以下所需选项然后执行： • 选项 A = 设置“打开”命令。 • 选项 B = 设置“步进”命令。		
						
按住按键；	5秒钟之后松开按键；	计下 2 次运动。				

选项 - A	5 结束		
	按住按键;	5 秒钟之后松开按键;	计下 3 次运动。

选项 - B	5 结束		
	按住按键;	5 秒钟之后松开按键;	计下 5 次运动。

针对步骤“A.12”、“A.13”、“A.14”的一般注意事项

“卷帘的巡航速度 (步骤 A.12)”、“卷帘的加速和减速 (步骤 A.13)”以及“操控总持续时间 (步骤 A.14)”功能允许从各个方面完全自定义卷帘的运动，尤其是当安装了多个卷帘，并且其距离相近但是尺寸各异、辊轴直径不同的时候，实现对齐以及其它有用效果，或者使卷帘的运动更加安静。

- “操控总持续时间 (步骤 A.14)”以及“卷帘的巡航速度 (步骤 A.12)”功能是相互依存的：**后一个功能设置和确定卷帘的实际巡航速度。**
- 在设置了一个所需的操控时间 (步骤 A.14)之后，系统会自动适应巡航速度 (同时还考虑设置的加速/减速)，使得操控持续时间恰好是设定的时间。

接下来，如果修改加速/减速 (步骤 A.13)，或者限位 (步骤 A.3/A.4)，操控时间保持不变，而且系统会相应地去适应卷帘的巡航速度。

- 在设置所需操控时间期间 (步骤 A.14)，如果巡航速度超出了所允许的最大和最小值的限制 (请查看“技术特征”章节中给出的数据)，电机会通过 6 次运动提示错误，在步骤 (A.3 / A.4 / A.13) 结束时，自动将巡航速度调整为额定数值。
- 在按照步骤 A.14 设置完巡航速度之后，如果对限位进行修改 (步骤 A.3 / A.4)或者对加速/减速进行了修改 (步骤 A.13)，则可能会导致巡航速度超出所允许的最大和最小值的限制 (请查看“技术特征”章节中给出的数据)。在这种情况下，电机会通过 6 次运动提示错误，在步骤 (A.3 / A.4 / A.13) 结束时，自动将巡航速度调整为额定数值。



A A.12 - 调节卷帘的巡航速度

备注以及注意事项

- 如需了解三个可用选项 (最低速度、额定速度、最高速度) 的值，请查看“技术特征”章节。
- 如需评估所选择的卷帘巡航速度选项是否与您的卷帘特征 (重量、辊轴尺寸、所需扭矩等) 相兼容，请查看“技术特征”章节。
- “额定速度”选项为出厂设置。 **注意!** - 如果设置的速度高于额定速度，电机扭矩会自动减少 50%。

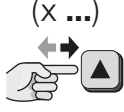
1		2		3		→ 4
按下然后松开按键 (1 次);	计下 2 次运动。	按下然后松开按键 (1 次);	计下 2 次运动。	按住按键;	5 秒钟之后松开按键;	计下 3 次运动。

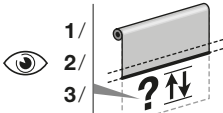
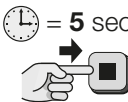

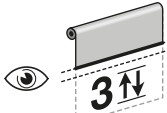
4 继续 →	
选择所需选项并按照以下方法对其编程 →	 <p>3 个选项: 按 1 次 = 设置最低速度。 按 2 次 = 设置额定速度。 按 3 次 = 设置最高速度。</p>
	按下并松开按键，该操作次数与所选择的选项中规定的次数相同;



→ 4		5			结束
					
大约 7 秒之后，电机将执行一定次数的运动，该次数与按压次数相同。		按住按键；	5 秒钟之后松开按键；	计下 3 次运动。	

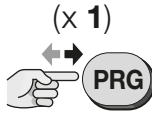
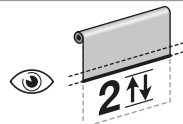
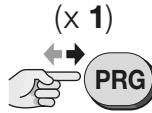
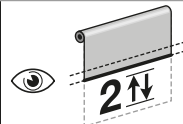
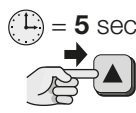

A A.13 - 对加速（卷帘运动开始时）以及减速（卷帘运动结束时）的调节

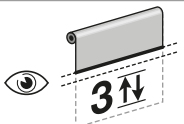
备注以及注意事项

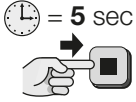
- “加速/减速”值以卷动轴转数表示。加速转数表示在加速时，从操控开始直到达到设置的巡航速度，卷动轴应该完成的转数，同样的，减速转数表示在减速时，从形成的一个点直到操控结束时，卷动轴在限位上应该完成的转数。
- “额定加速/减速”选项为出厂设置。

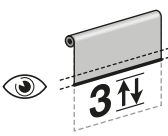
1		2		3			→ 4
							
按下然后松开按键（1次）；	计下 2 次运动。	按下然后松开按键（1次）；	计下 2 次运动。	按住按键；	5 秒钟之后松开按键；	计下 3 次运动。	

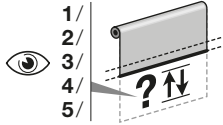
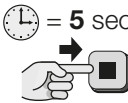

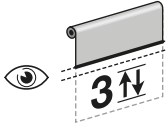
4		5			继续 →
			选择所需选项并按照以下方法对其编程 →		
按住按键；	5 秒钟之后松开按键；	计下 3 次运动。	(x ...) 5 个选项： 按 1 次 = 不设置任何加速/减速 = 0 转 按 2 次 = 设置短暂加速/减速 = 0.7 转 按 3 次 = 设置额定加速/减速 = 1.5 转 按 4 次 = 设置长时加速/减速 = 2 转 按 5 次 = 设置最大加速/减速 = 3 转		
按下并松开按键，该操作次数与所选择的选项中规定的次数相同；					

→ 5		6			结束
					
大约 7 秒之后，电机将执行一定次数的运动，该次数与按压次数相同。		按住按键；	5 秒钟之后松开按键；	计下 3 次运动。	



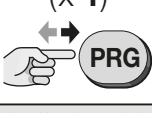
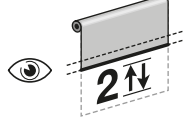
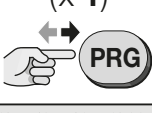
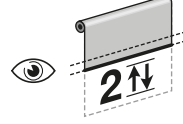
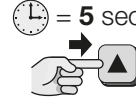

A A.14 - 对操控总持续时间的调节

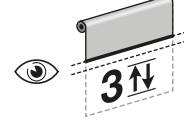
备注以及注意事项

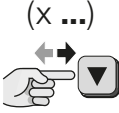
- 只有当限位（“0”和“1”）均已经编程时，才可以实现此调节。
- 本步骤所设置的值以及“加速/减速”设置的值（步骤 A.13）共同决定了巡航速度。如需评估最终的巡航速度是否与您的卷帘特征（重量、卷轴尺寸、所需扭矩等）相兼容，请查看“技术特征”章节。
- 产品出厂时该功能是被禁用的。

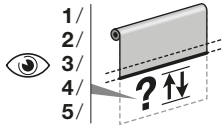

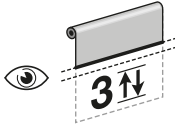

1		2		3			→ 4
							
按下然后松开按键（1次）；	计下 2 次运动。	按下然后松开按键（1次）；	计下 2 次运动。	按住按键；	5 秒钟之后松开按键；	计下 3 次运动。	

4	继续 →
选择所需选项并按照以下方法对其编程 →	 <p>5 个选项： 按 1 次 = 设置 7 秒 按 2 次 = 设置 15 秒 按 3 次 = 设置 20 秒 按 4 次 = 设置 30 秒 按 5 次 = 禁用该功能并设置额定速度</p>
按下并松开按键，该操作次数与所选择的选项中规定的次数相同：	

→ 4	5	结束		
 7 秒		 = 5 sec 		
大约 7 秒之后，电机会执行一定次数的运动，该次数与按压次数相同。	按住按键：	5 秒钟之后松开按键：	计下 3 次运动。	

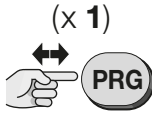
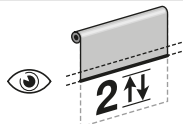
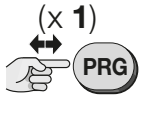
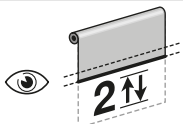

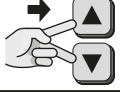

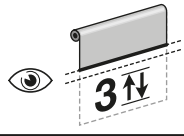
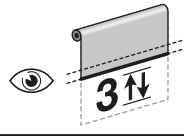





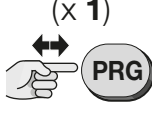
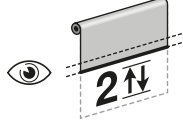
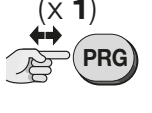
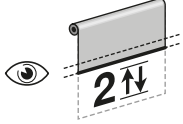
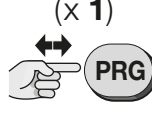
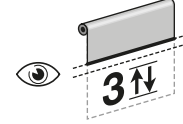
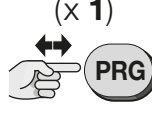
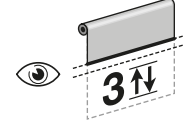

A A.15 - 对遮挡薄片单次旋转幅度（人体工学倾斜）的调节

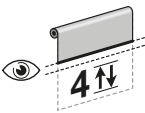
备注以及注意事项 · 该步骤允许设置遮挡薄片单次旋转所需的角幅度（在开启或者关闭条件下）。当遮挡薄片被以单次旋转方式控制时。

1	2	结束	
 (x 1)		 (x 1)	
按下然后松开按键（1 次）；	计下 2 次运动。	按下然后松开按键（1 次）；	计下 2 次运动。
3	4	结束	
 = 5 sec 			
同时按住两个按键；	5 秒钟之后松开；	计下 3 次运动。	对于一次 XSmall 旋转 = 按键 ▲ 对于一次 Small 旋转 = 按键 ▲+■ 对于一次 Medium 旋转 = 按键 ■ 对于一次 Large 旋转 = 按键 ■+▼ 对于一次 XLarge 旋转 = 按键 ▼ 选择所需选项： 然后按住相结合的一个（或多个）按键，并在 5 秒之后松开。
			计下 3 次运动。

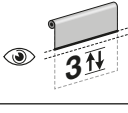
A A.16 - 当卷帘停留在“区域 B”时，对发出命令以及按键 ▲ 和 ▼ 的编程

备注以及注意事项 · 该步骤允许选择与按键 ▲ 和 ▼ 搭配的命令，当这些按键以短按和连续按下（最少 2 秒。）方式按下的时候。只有当卷帘停留在“区域 B”时，设置的配置才能运行。

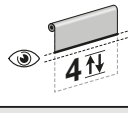
1	2	3	→ 4			
 (x 1)		 (x 1)				
按下然后松开按键（1 次）；	计下 2 次运动。	按下然后松开按键（1 次）；	计下 2 次运动。			
 (x 1)		 (x 1)				
按下然后松开按键（1 次）；	计下 3 次运动。	按下然后松开按键（1 次）；	计下 3 次运动。			
4	5	结束				
 = 5 sec 			 = 5 sec 			
按住按键；	5 秒钟之后松开按键；	计下 4 次运动。	<ul style="list-style-type: none"> 选项 A - 短按按键 = 命令卷帘向限位“0”或“1”移动，连续按下按键（最少 2 秒。）= 命令遮挡薄片的“单次受控旋转”（倾斜）。 选项 B - 短按按键 = 命令遮挡薄片的“单次受控旋转”（倾斜）；连续按下按键（最少 2 秒。）= 命令卷帘向限位“0”或“1”移动。 	 = 5 sec 		
按住按键；	5 秒钟之后松开按键；	计下运动次数。	选择所需选项并按照以下方法对其编程	按住按键；	5 秒钟之后松开按键；	计下运动次数。

A A.17 - “Era P” 系列发射器上滑块运行模式的自定义

备注以及注意事项

- 该步骤允许自定义“Era P”系列发射器上滑块表面的运行模式。

1		2		3		→ 4	
按下然后松开按键 (1次)；	计下 2 次运动。	按下然后松开按键 (1次)；	计下 2 次运动。	按下然后松开按键 (1次)；	计下 3 次运动。		
4			5				结束
			<ul style="list-style-type: none"> 针对选项 A 按下按键 ▲ 针对选项 B 按下按键 ▲+■ 针对选项 C 按下按键 ▲+▼ 针对选项 D 按下按键 ▼ 				
同时按住两个按键；	5 秒钟之后松开；	计下 4 次运动。	选择所需选项；然后按住相结合的一个（或多个）按键，并在 5 秒之后松开。			计下运动次数。	

示意图：

- 选项 A** - 通过短按运行模式，滑块将卷帘移动至“区域 A”内部的一个位置：如果滑块被按至 0%，系统会将卷帘移动至低处限位“1”；如果被按至 100%，系统会将卷帘移动至高处限位“0”；如果滑块被按至另外一个点（1%，2%，... 直到 99%），系统会根据被按下的百分比数值，将卷帘移动至部分高度“H”。
- 选项 B** - 通过短按运行模式，滑块将卷帘移动至“区域 B”内部的一个位置：如果滑块被按至 0%，系统会将卷帘移动至低处限位“1”；如果被按至 100%，系统会将卷帘移动至高处限位“0”；如果滑块被按至另外一个点（1%，2%，... 直到 99%），系统会根据被按下的百分比数值，将卷帘移动至部分高度“H”。
- 选项 C** - （出厂设置）如果卷帘停留在“区域 A”，短按滑块，会将卷帘移动至“QVmax”高度；而如果卷帘停留在“区域 B”，滑动滑块，将会执行遮挡薄片的持续旋转。
- 选项 D** - 滑块控制卷帘速度的更改。只有当卷帘停留在“区域 A”时，该控制才可以运行。本手册第 5.4 段介绍了使用滑块更改卷帘运动速度的方法。

A A.18 - 当太阳光线强度（从“太阳”气候感应器测得）高于预定界限值时，对电机应该执行的操作进行编程

1		2		3		→ 4
按下然后松开按键（1次）；	计下 2 次运动。	按下然后松开按键（1次）；	计下 2 次运动。	按住按键；	5 秒钟之后松开按键；	计下 3 次运动。
4		5		结束		
			<ul style="list-style-type: none"> 针对选项 A 按下按键 ▲+▼ (系统将卷帘移动至第一个中间高度“H”) 针对选项 B 按下按键 ▲ (系统将卷帘移动至“QVmax”高度 - 遮挡薄片的最大旋转) 针对选项 C 按下按键 ■ (系统不会移动卷帘) 针对选项 D 按下按键 ▼ (系统将卷帘移动至低处限位“1”，薄片停留在闭合以及垂直状态) 			
按住按键；	5 秒钟之后松开按键；	计下 2 次运动。	选择所需选项；然后按住相结合的一个（或多个）按键，并在 5 秒之后松开。	计下运动次数。		

A A.19 - 当太阳光线强度（从“太阳”气候感应器测得）低于预定界限值时，对电机应该执行的操作进行编程

1		2		3		→ 4
按下然后松开按键（1次）；	计下 2 次运动。	按下然后松开按键（1次）；	计下 2 次运动。	按住按键；	5 秒钟之后松开按键；	计下 3 次运动。
4		5		结束		
			<ul style="list-style-type: none"> 针对选项 A 按下按键 ▲+▼ (系统将卷帘移动至第一个中间高度“H”) 针对选项 B 按下按键 ▲ (系统将卷帘移动至高处限位“0”) 针对选项 C 按下按键 ■ (系统不会移动卷帘) 针对选项 D 按下按键 ▼ (系统将卷帘移动至低处限位“1”，薄片停留在闭合以及垂直状态) 			
按住按键；	5 秒钟之后松开按键；	计下 3 次运动。	选择所需选项；然后按住相结合的一个（或多个）按键，并在 5 秒之后松开。	计下运动次数。		

A A.20 - “太阳”气候感应器干预界限值的调节（仅适用于没有调节旋钮的感应器）

备注以及注意事项

- 如果感应器配备有一个干预界限值调节旋钮，请忽略本步骤，并参考感应器说明书，查看如何使用旋钮直接调节干预界限值。
- 产品出厂时，设置的干预界限值为 15 Klux。

1		2		3 → 4		
按下然后松开按键（1次）；	计下 2 次运动。	按下然后松开按键（1次）；	计下 2 次运动。	按住按键；	5 秒钟之后松开按键；	计下 3 次运动。

4	继续 →
选择所需选项并按照以下方法对其编程 →	<p>(X ...)</p> <p>5 个选项： 按 1 次 = 将界限值设置为 5 Klux 按 2 次 = 将界限值设置为 10 Klux 按 3 次 = 将界限值设置为 15 Klux 按 4 次 = 将界限值设置为 30 Klux 按 5 次 = 将界限值设置为 45 Klux</p>
按下并松开按键，该操作次数与所选择的选项中规定的次数相同；	

→ 4	5	结束	
大约 7 秒之后，电机将执行一定次数的运动，该次数与按压次数相同。	按住按键；	5 秒钟之后松开按键；	计下 3 次运动。

A A.21 - “威尼斯式百叶卷帘”功能，即与遮挡薄片旋转相关的所有功能的启用（或禁用）

备注以及注意事项

- 本功能允许启用或者禁用与遮挡薄片旋转相关的所有功能。禁用该功能后，卷帘就会像不带遮挡薄片的普通卷帘一样运行。

1	2	→ 3
按下然后松开按键（1次）；	计下 2 次运动。	计下 4 次运动。

3	结束
<ul style="list-style-type: none"> • 选项 A = 启用威尼斯式百叶卷帘功能 	
<ul style="list-style-type: none"> • 选项 B = 禁用威尼斯式百叶卷帘功能 	
选择所需选项并按照以下方法对其编程	按住按键； 5 秒钟之后松开按键； 计下运动次数。

A A.22 - 电机内存的锁定和解锁

备注以及注意事项

- 启动内存锁定可以防止意外和偶然存储未预见或者未经授权的发射器。

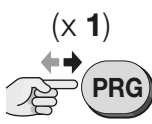
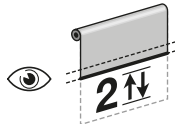
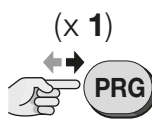
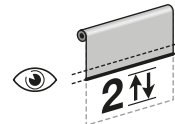
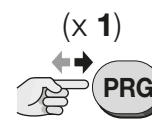
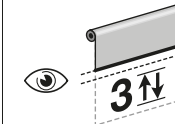
1		2		3 → 4	
(x 1) 		(x 1) 		(x 1) 	
按下然后松开按键 (1次)；	计下 2 次运动。	按下然后松开按键 (1次)；	计下 2 次运动。	按下然后松开按键 (1次)；	计下 3 次运动。

4	5 ...	
 同时按住两个按键；	 5 秒钟之后松开；	 计下 4 次运动。

选择以下所需选项然后执行：

- 选项 A - 用于锁定电机的内存。
- 选项 B - 用于解锁电机的内存。

选项 - A	5	结束	
	 按住按键；	 5 秒钟之后松开按键；	 计下 3 次运动。

选项 - B	5	结束	
	 按住按键；	 5 秒钟之后松开按键；	 计下 5 次运动。

— “B” 组步骤 — 通过电机机头上的按键执行的步骤

B B.1 - 高处限位 (“0”) 以及低处限位 (“1”) 的精准调节

备注以及注意事项

- 该调节可以在任何时刻执行，只要限位进行了编程。
- 下面的步骤描述了高处限位“0”的调节。调节低处限位“1”：(第1步) 命令一个下降操控 (而不是上升操控) (第2步) 调节限位“1”的高度 (而非限位“0”的高度)；(第3步) 如下图所示。

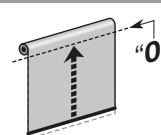
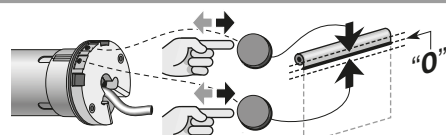
1	2 → 3	
命令一个上升操控 → 		调节限位“0”的高度 → 
按下然后松开按键。	等待操控停止在限位“0”。	按下数次按键，直到获得所需高度。备注 - 电机的每次动作相当于大约 2° 的旋转。

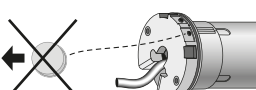
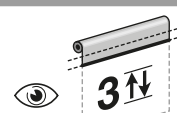
3	结束	
 按住按钮中的一个；	 5 秒钟之后松开按键；	 计下 3 次运动。

C 备注以及注意事项

- 在执行本组的步骤时，需要拥有一个可兼容的编程器（请参考“Nice Screen”产品手册，也可在 www.niceforyou.com 网站上查询。）
- 如需了解使用所选编程器执行编程以及调节的方法，请参考使用说明书以及这些产品的图像界面。

5 有关本自动化系统日常使用的注意事项

5.1 - 命令卷帘

根据卷帘在命令之前所停留的区域（A 或 B），命令按键会执行不同的操控和功能。

命令表中给出了命令卷帘所需的所有条件和可用模式。如需了解所用的类型，请参考图 5 和 6。

注意！ - 命令卷帘之前，必须：**a)** 观察卷帘位于哪个“区域”**b)** 查看命令表，识别可用的命令，以适用于卷帘的特定“状态”；**c)** 最后，向卷帘发送命令。

注意！ - 如果需要使用一个按钮盘命令卷帘，请参考安装人员通过步骤 A.9 和 A.11 设置的选项。

5.2 - 命令卷帘的中间定位（高度“H”）

一般说来，如果设置了卷帘的第二个中间定位，如需控制它，请同时按下按键 ▲

和 ▼。如需通过发射器命令其它的中间位置，请参考安装人员按照步骤 A.5 设定的编程。尤其是，如果使用一个按钮盘，第二个中间位置只能在安装人员按照步骤 A.9. 设置了类型“E”的条件下才能命令。

5.3 - 通过一个配备了多个机组的发射器命令卷帘

• 如果选择的发射器控制多个屏幕电机组，在发送一个命令之前，必须选择需要命令的电机所属的“组别”。如需详细信息，请参阅发射器手册。

5.4 - 通过使用配备了表面“滑块”的发射器，用户对卷帘速度运动进行调整的可能性

对用户来说，对速度的控制是十分有用的，比如，希望自动化的运行更加安静时（减速），或者当急于执行操控时（加速）。

如果通过一个配备了表面滑块的发射器（例如：P1V，等等）控制自动化，可以按照以下方法调整卷帘的移动速度：滑块的中间区域可以调出安装人员按照步骤 A.12 或 A.14 设置的速度（100%）；滑块的高处区域可以调出安装人员设置速度的 150%；最后，滑块的低处区域可以调出安装人员设置速度的 33%（调出的所有速度无论如何都应该是处于电机允许的最大和最小速度范围内）。

5.5 - 由气候感应器直接发送给电机的自动命令的启用或禁用（表 B）

如果自动化系统配备了一些气候感应器，并且正在使用的发射器上有按键 * e *，用户可以选择是否启用或禁用由气候感应器发送给电机的自动命令的接收。综上所述，

- 如果启用接收（通过按键 *），电机就会以自动模式运行；
- 如果禁用接收（通过按键 * e *），电机就会以手动模式运行。

在启用接收期间，用户可以在任何时刻发送手动命令；这些命令与自动化的自动运行叠加。在禁用接收期间，自动化仅能够通过用户发送的手动命令运行。

— 表 B: 定义 —

- 光线强度“超出界限值” = 在该条件下，大气现象的强度值超出设置的界限值。
- 光线强度“低于界限值” = 在该条件下，大气现象的强度值是设置界限值的零到二分之一。

表 B		如果气候条件...	
		超出界限值	低于界限值
电机处在“自动”状态下（先前通过按键 * 启动）...	... 如果用户发送“太阳-启动”命令（通过按键 *）：	<ul style="list-style-type: none"> • 卷帘执行 2 次运动，然后停留在超过界限值状态预设的位置上。 • 系统重新启动定时器。 	<ul style="list-style-type: none"> • 卷帘执行 2 次运动，然后停留在低于界限值状态预设的位置上。 • 系统重新启动定时器。
	... 如果用户发送“太阳-关闭”命令（通过按键 * e *）：	<ul style="list-style-type: none"> • 卷帘执行 2 次运动。 	<ul style="list-style-type: none"> • 卷帘执行 2 次运动。
电机处在“手动”状态下（先前通过按键 * 启动）...	... 如果用户发送“太阳-启动”命令（通过按键 *）：	<ul style="list-style-type: none"> • 卷帘会被移动到超出界限值状态预设的位置上。 • 系统重新启动定时器。 	<ul style="list-style-type: none"> • 卷帘会被移动到低于界限值状态预设的位置上。 • 系统重新启动定时器。
	... 如果用户发送“太阳-关闭”命令（通过按键 * e *）：	<ul style="list-style-type: none"> • 卷帘执行 2 次运动。 	<ul style="list-style-type: none"> • 卷帘执行 2 次运动。

5.5.1 - 存在“太阳”感应器时电机的行为

- 当太阳光线强度超出界限值，该条件出现 2 分钟之后，电机会自动执行一个下降操控。
- 当太阳光线强度低于界限值，该条件出现 15 分钟之后，电机会自动执行一个上升操控。

备注 - 太阳光线强度的暂时下降，即持续时间低于 15 分钟的下降，不会检测出来。用户的手动命令始终保持在活动状态，并且被添加至系统自动生成的命令中。

5.6 - “障碍检测”功能

本功能是一个安全系统，当卷帘的上升或者下降运动突然被一个障碍物（一个物体或者一个人）逼停时，进行干预。在这些情况下，电机将立即锁定正在进行的操控，执行（如果设置）一个运动的短暂逆转（请参见步骤 A.10）。

5.7 - 再次优化限位的可能性

在许多情况下，安装完成之后接下来的几天内，限位的高度可能会移动几毫米或者几厘米。其原因可能是卷帘制作材料或者结构的调整；这通常会导致帘布的下垂或者相对于相邻的卷帘无法对齐，造成不美观的现象。在这种情况下，如果可以操作电机机头，就可以通过简单的方式，按照步骤 B.1 给出的方法，重新优化其中一个或者两个限位。

5.8 - 最大连续工作循环（“过热保护”功能）

本电机专用于住宅用途，即为间歇性使用而设计。如果需要长时间使用，并超出了预设的极限（请参见“技术特征”章节），为了避免电机过热的风险，系统会自动阻止进一步的操控，直至电机温度下降到极限范围内。

5.9 - 警报和诊断功能

在电机机头上有一个 Led，用于显示警报状态（红色灯光）以及安装状态（绿色灯光）。如果需要同时显示警报状态和安装状态，系统会优先显示警报状态。如需了解灯光提示的含义，请参阅表 C。

— 命令表 —

卷帘状态(图 5 和图 6)	可用命令...	按键的使用	已执行操控的描述
停在“A”区域的卷帘 (参考图 5)	... 用于例如“基础卷帘”功能 (没有在遮挡薄片上的动作)	▲ (短按)	卷帘朝着 高处 运动并停止在限位“0”处。
		▼ (短按)	卷帘朝着 低处 运动并停止在限位“1”处。
		■ (短按)	当卷帘在运动时, 立刻将其停住。
停在“A”区域的卷帘 (参考图 5)	... 从“基础卷帘”功能转到“ 威尼斯式百叶卷帘”功能	▲+▼ (短按)	卷帘移动至 第一个部分高度“H” 。如果没有编程, 请前往“QVmax”高度。
		滑动 (短触摸)	卷帘朝着 低处 运动, 旋转遮挡薄片, 并在威尼斯式百叶卷帘高度“QVmax”停下。
停在“B”区域的卷帘 (参考图 6)	... 用于例如“威尼斯式百叶卷 帘”功能 (含在遮挡薄片上的 独有动作)	▲ (短按)	受控旋转 (倾斜), 当遮挡薄片在开启状态。
		▼ (短按)	受控旋转 (倾斜), 当遮挡薄片在关闭状态。
		滑动 (滑过)	持续旋转 (倾斜), 当遮挡薄片在开启或者关闭状态。 - 如需 打开 薄片, 将手指 向上滑动 。 - 如需 关闭 薄片, 将手指 向下滑动 。 • 在这两种情况下, 只要松开手指, 运动就会结束。
	... 从“威尼斯式百叶卷帘”功 能转到“基础卷帘”功能	▲... (持续按住: 最少 2 秒。)	卷帘朝着 高处 运动, 并停止在限位“0”处。
	▼... (持续按住: 最少 2 秒。)	卷帘朝着 低处 运动并停止在限位“1”处。	
停在任意位置的卷帘	用于快速 (并且同时) 对齐多 个卷帘的命令, 将它们移动到 所希望的同一个限位。	▲+■ (短按)	无论位于什么位置, 卷帘 (一个或者多个) 朝着 高处 运动并停止在限位“0”处。
		■+▼ (短按)	无论位于什么位置, 卷帘 (一个或者多个) 朝着 低处 运动并停止在限位“1”处。
		▲+▼ (短按)	无论位于什么位置, 卷帘 (一个或者多个) 都会运动, 旋转遮挡薄片, 并在威尼斯式百叶卷帘高度“QVmax”停下。



表 C - Led 灯光提示 (电机机头)

绿色 LED	含义
0 次闪烁	= 至少 1 个已经存储的发射器和 2 个编程的限位。
1 次闪烁	= 至少 1 个已经存储的发射器和 1 个编程的限位。
2 次闪烁	= 至少 1 个已经存储的发射器但没有编程的限位。
3 次闪烁	= 没有存储的发射器 (限位的状态没有 Led 指示)。
红色 LED	含义
0 次闪烁	= 没有错误。
固定常亮	= 严重错误 - 1 (电机损坏: 请联系技术支持)。
1 次闪烁	= 过热保护正在运行。
2 次闪烁	= 由于“障碍检测”功能的干预, 最后一次操控被自动中断。
3 次闪烁	= 相对于电机铭牌上指示的数值, 实际负载过重。
4 次闪烁	= 严重错误 - 2。
5 次闪烁	= 严重错误 - 3。
6 次闪烁	= 严重错误 - 4 (控制线路温度超出限制)。
7 次闪烁	= 严重错误 - 5 (制动器故障)。
8 次闪烁	= 严重错误 - 6 (制动器故障)。
9 次闪烁	= 严重错误 - 7。
10 次闪烁	= 严重错误 - 8。
11 次闪烁	= 严重错误 - 9。

电机复制安装状态提示信息, 在命令一个操控时执行一些动作。如需了解这些动作的含义, 请参阅表 D。

表 D - 配有动作的提示

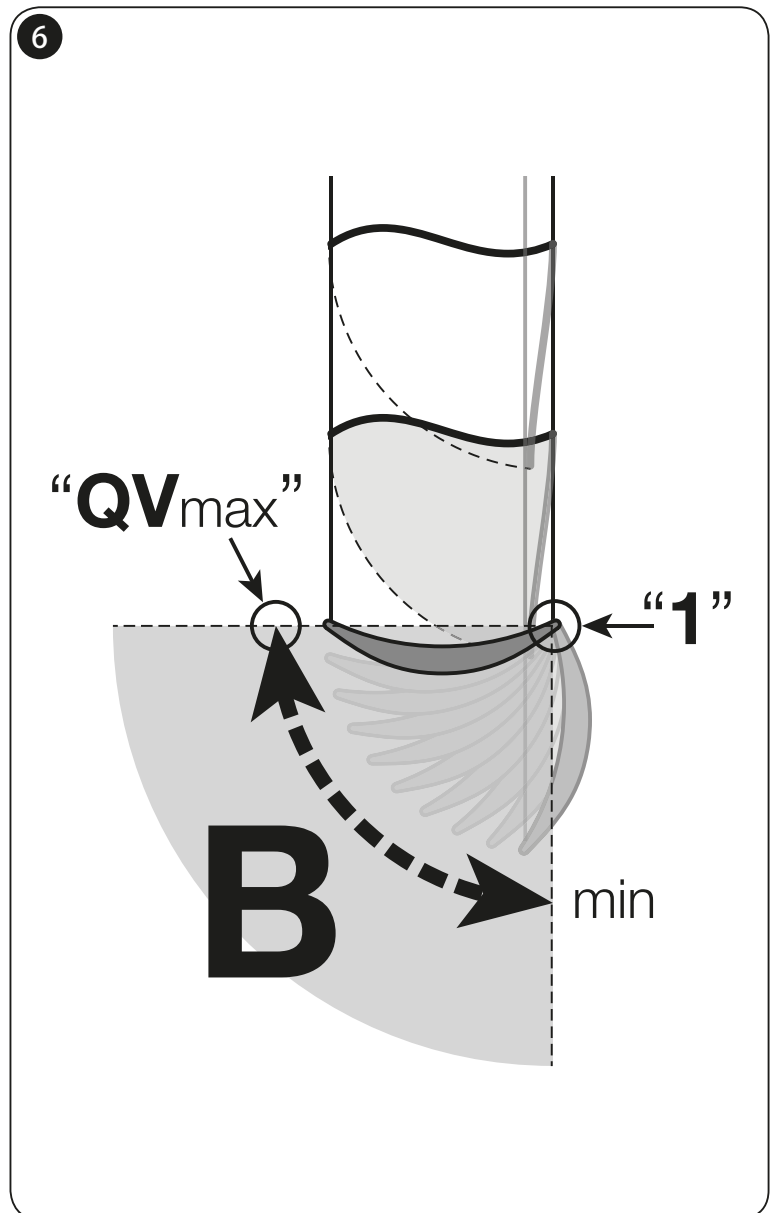
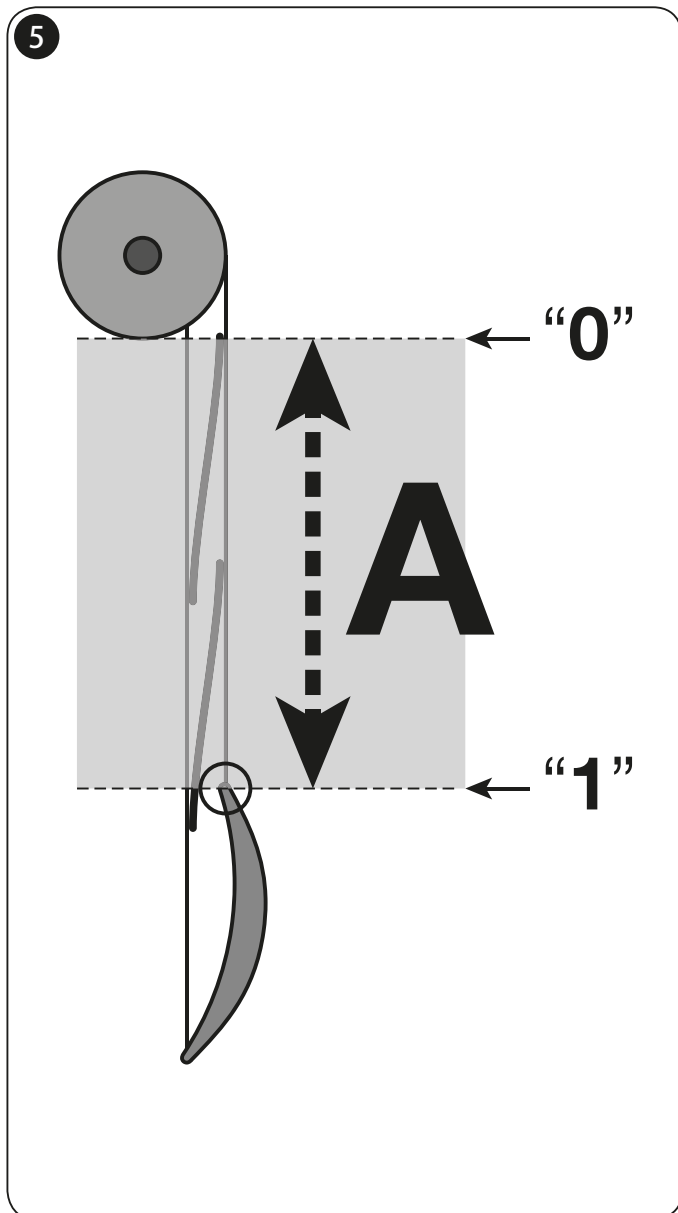
运动次数	含义
0 次运动	= 至少 1 个已经存储的发射器和 2 个编程的限位。
1 次运动	= 没有存储的发射器 (限位的状态没有运动指示)。
2 次运动	= 至少 1 个已经存储的发射器, 但缺少至少 1 个需要编程的限位。
5 次运动	= 电机内存严重错误。

如果出现...应该怎么处理 (问题解决指南)

在一般情况下, 为了进一步查明问题的类型, 请参阅 5.9 章节中的表 C (和表 D)。

- **为一个电相接通电源之后, 电机不动:**
排除过热保护装置正在运行的可能性, 针对这一点, 只需等待发动机冷却后, 通过测量“通用”导线与电源相位导线之间的电压, 检查电源电压与“技术特征”章节给出的数据是否一致。如果问题继续存在, 请断开电机的电源线 (图 4-i) 然后再重新连接上。
- **发出上升命令后, 电机未启动:**
当卷帘位于高处限位 (“0”) 时, 这种情况有可能会发生。在这种情况下, 需要首先使卷帘下降一小段距离, 然后重新作出上升命令。
- **系统在“人员在场”紧急条件下运行:**
 - 检查电机是否遭受了一些强烈的电气或机械冲击。
 - 检查电机的每个部分是否仍完好无损。
 - 删除高处限位 (“0”) 和低处限位 (“1”), 然后重新对其进行编程。

产品的报废处置

与系统的安装操作一样, 在本产品寿命终止时, 报废处理也必须由专业人员执行。

本产品由多种不同的材料构成, 有些可以回收利用, 有些则不能。请以当地关于此类产品报废处理的法规为准。**注意!** - 本产品有些零件含有危险或者污染物质, 若丢弃在环境中, 可能会危害环境和人体健康。如侧面符号指示, 禁止将本产品投入普通垃圾箱。必须按照当地垃圾处理法规进行单独处理, 或者在购买新的同类产品时交回销售商处理。**注意!** - 若在处理本产品时违反当地垃圾处理法规可能招致严重处罚。



产品包装材料的处置需完全符合当地法规的规定。

技术参数

请参考电机铭牌上给出的数据。

注意: • 介绍的所有技术性能均以环境温度 20° C (±5° C) 为基准。• Nice S. p. A. 股份公司在不更改产品用途以及功能的情况下, 保留在认为必要的时候, 随时对本产品进行修改的权利。

欧盟一致性声明

(N. 609/Era Inn Edge S AC)

备注：本声明内容与 Nice S.p.A 公司备案的官方文件一致，特别需要指出的是，它与本手册印刷之前最后一次修订版本一致。出于编辑原因，本文本格式进行了重新编排。如需原版声明的复印件，可向 Nice S.p.A 股份公司申请 (TV) Italy.

修订：0；语言：ZH

- **制造商名称：** Nice S.p.A. 股份公司
- **地址：** Via Pezza Alta n° 13, 31046 Rustignè di Oderzo (TV) Italy
- **产品类型：** 用于室内垂直卷帘、遮光幕帘以及视频投影屏幕的管状电机。
- **型号/类型：** E EDGE SS 332 AC; E EDGE SS 620 AC
- **配件：** —

本人 Roberto Griffa, 作为公司首席执行官, 在承担相关责任的情况下, 声明上述产品符合以下指令的规定:

- 2014/53/EU 指令 (RED)
 - 健康保护 (条款 3(1)(a)) : EN 62479:2010
 - 电气安全 (条款 3(1)(a)) : EN 60950-1:2006 + A11:2009 + A12:2011 + A1:2010 + A2:2013
 - 电磁兼容性 (条款 3(1)(b)) : EN 301 489-1 V2.2.0:2017; EN 301 489-3 V2.1.1:2017
 - 无线电频谱 (条款 3(2)) : EN 300 220-2 V3.1.1:2017

另外, 本产品还符合以下准则: EN 60335-1:2002 + A1:2004 + A11:2004 + A12:2006 + A13:2008 + A14:2010 + A15:2011; EN 60335-2-97:2006 + A11:2008 + A12:2015 + A2:2010; EN 55014-1:2006 + A1:2009 + A2:2011; EN 55014-2:2015; EN 61000-3-2:2014; EN 61000-3-3:2013

地点和日期 Oderzo, 2017/04/05

工程师 **Roberto Griffa**
(首席执行官)



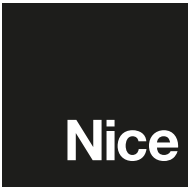

Nice SpA
Via Pezza Alta, 13
31046 Oderzo TV Italy
info@niceforyou.com

www.niceforyou.com