

E EDGE SS 332 AC

E EDGE SS 620 AC



Motore tubolare

IT - Istruzioni ed avvertenze per l'installazione e l'uso

AVVERTENZE GENERALI: SICUREZZA - INSTALLAZIONE - USO (istruzioni originali in italiano)

ATTENZIONE Istruzioni importanti per la sicurezza. Seguire tutte le istruzioni poiché l'installazione non corretta può causare gravi danni

ATTENZIONE Istruzioni importanti per la sicurezza. Per la sicurezza delle persone è importante seguire queste istruzioni. Conservare queste istruzioni

- Prima di iniziare l'installazione verificare le "Caratteristiche tecniche del prodotto", in particolare se il presente prodotto è adatto ad automatizzare la vostra parte guidata. Se non è adatto, NON procedere all'installazione
- Il prodotto non può essere utilizzato prima di aver effettuato la messa in servizio come specificato nel capitolo "Collaudo e messa in servizio"

ATTENZIONE Secondo la più recente legislazione europea, la realizzazione di un'automazione deve rispettare le norme armonizzate previste dalla Direttiva Macchine in vigore, che consentono di dichiarare la presunta conformità dell'automazione. In considerazione di ciò, tutte le operazioni di allacciamento alla rete elettrica, di collaudo, di messa in servizio e di manutenzione del prodotto devono essere effettuate esclusivamente da un tecnico qualificato e competente!

- Prima di procedere con l'installazione del prodotto, verificare che tutto il materiale da utilizzare sia in ottimo stato ed adeguato all'uso
- Il prodotto non è destinato a essere usato da persone (bambini compresi) le cui capacità fisiche, sensoriali o mentali siano ridotte, oppure con mancanza di esperienza o di conoscenza
- I bambini non devono giocare con l'apparecchio
- Non permettere ai bambini di giocare con i dispositivi di comando del prodotto. Tenere i telecomandi lontano dai bambini

ATTENZIONE Al fine di evitare ogni pericolo dovuto al riarmo accidentale del dispositivo termico di interruzione, questo apparecchio non deve essere alimentato con un dispositivo di manovra esterno, quale un temporizzatore, oppure essere connesso a un circuito che viene regolarmente alimentato o disalimentato dal servizio

- Nella rete di alimentazione dell'impianto prevedere un dispositivo di disconnessione (non in dotazione) con una distanza di apertura dei contatti che consenta la disconnessione completa nelle condizioni dettate dalla categoria di sovratensione III
- Durante l'installazione maneggiare con cura il prodotto evitando schiacciamenti, urti, cadute o contatto con liquidi di qualsiasi natura. Non mettere il prodotto vicino a fonti di calore, né esporlo a fiamme libere. Tutte queste azioni possono danneggiarlo ed essere causa di malfunzionamenti o situazioni di pericolo. Se questo accade, sospendere immediatamente l'installazione e rivolgersi al Servizio Assistenza
- Il produttore non si assume alcuna responsabilità per danni patrimoniali, a cose o a persone derivanti dalla non osservanza delle istruzioni di montaggio. In questi casi è esclusa la garanzia per difetti materiali
- Il livello di pressione acustica dell'emissione ponderata A è inferiore a 70 dB(A)
- La pulizia e la manutenzione destinata ad essere effettuata dall'utilizzatore non deve essere effettuata da bambini senza sorveglianza
- Prima degli interventi sull'impianto (manutenzione, pulizia), disconnettere sempre il prodotto dalla rete di alimentazione
- Verificare frequentemente l'impianto, in particolare controllare i cavi, le molle e i supporti per rilevare eventuali sbilanciamenti e segni di usura o danni. Non usare se è necessaria una riparazione o una regolazione, poiché un guasto all'installazione o un bilanciamento dell'automazione non corretto possono provocare lesioni
- Il materiale dell'imballo del prodotto deve essere smaltito nel pieno rispetto della normativa locale
- Tra le parti azionate e gli oggetti fissi deve essere rispettata una distanza di almeno 0,4 m
- La scritta sui motori tubolari può essere coperta dopo il montaggio
- Fare attenzione alla tapparella in movimento e mantenersi lontano sino a che la tapparella non sia completamente abbassata
- Fare attenzione quando si aziona il dispositivo di rilascio manuale in quanto una tapparella alzata può cadere rapidamente se le molle sono deboli o rotte
- Non azionare la tenda per esterno quando nelle vicinanze si stanno effettuando operazioni di manutenzione, quali la pulitura delle finestre
- Scollegare la tenda per esterno dall'alimentazione quando nelle vicinanze si stanno effettuando operazioni di manutenzione, quali la pulitura delle finestre. Avvertenza per "tenda con comando automatico"
- Se il cavo di alimentazione è danneggiato, esso deve essere sostituito dal costruttore o dal suo servizio di assistenza tecnica o comunque da una persona con qualifica simile, in modo da prevenire ogni rischio

AVVERTENZE INSTALLAZIONE

- Prima di installare il motore di movimentazione, bisogna togliere ogni cavo inutile e mettere fuori servizio ogni apparecchiatura che non sia necessaria per il funzionamento motorizzato
- Installare l'organo di manovra per il rilascio manuale ad un'altezza inferiore a 1,8 m
NOTA: se removibile, l'organo di manovra dovrebbe essere tenuto nelle immediate vicinanze della porta
- Assicurarsi che gli elementi di comando siano tenuti lontani dagli organi in movimento consentendone comunque una visione diretta. A meno che non si utilizzi un selettore, gli elementi di comando vanno installati ad un'altezza minima di 1,5 m e non devono essere accessibili
- I dispositivi di comando fissi devono essere installati in modo che siano visibili
- Per motori di movimentazione che consentono accesso a parti in movimento non protette dopo che sono state installate, tali parti devono essere installate a un'altezza superiore a 2,5 m al di sopra del pavimento o al di sopra di un altro livello che possa consentirne l'accesso

DEFINIZIONI USATE NEL MANUALE

"ZONA A" – è la zona compresa tra il finecorsa Alto "0" e il finecorsa Basso "1".
Quando la tenda si muove all'interno di questa zona le lamelle oscuranti restano sempre chiuse e verticali.

"ZONA B" – è la zona compresa tra il finecorsa Basso "1" e la fine-rotazione delle lamelle oscuranti "QVmax". Quando la tenda si muove all'interno di questa zona le lamelle oscuranti si aprono e si chiudono mentre la tenda resta sempre ferma, nella posizione del finecorsa Basso "1".

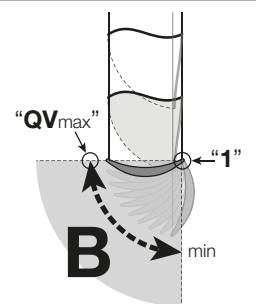
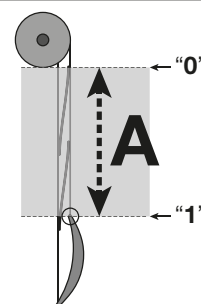

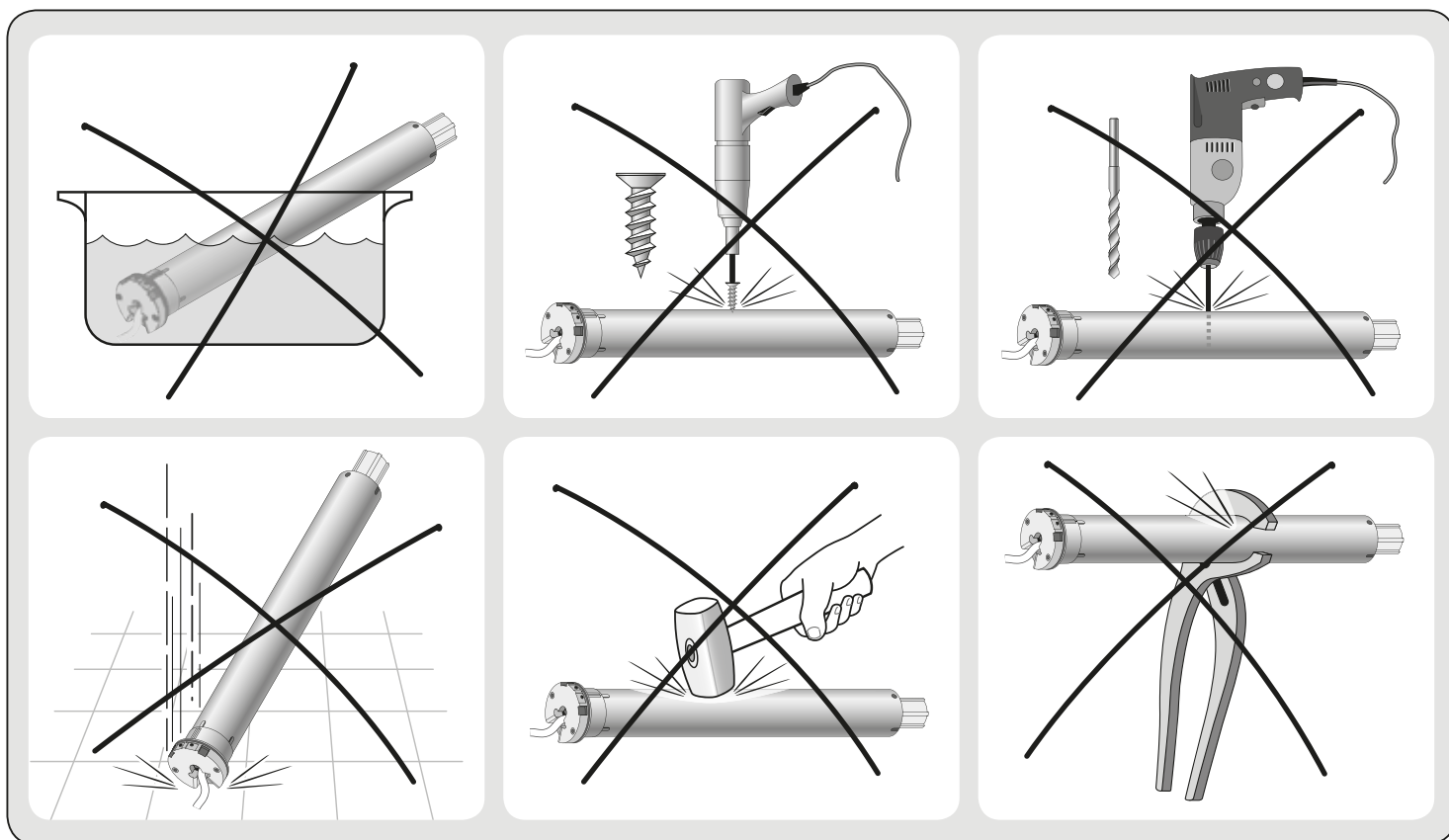

1 DESCRIZIONE DEL PRODOTTO E DESTINAZIONE D'USO

Il presente prodotto è un motore tubolare che consente di automatizzare una tenda veneziana tipo "Shangri-La" o "Sheer shade" (fig. 1). **È vietato qualsiasi altro uso! Il produttore non risponde dei danni derivanti da un uso improprio del prodotto, rispetto a quanto descritto in questo manuale.**

Il prodotto ha le seguenti caratteristiche funzionali:

- è alimentato dalla rete elettrica (consultare i dati nella targa del motore);
- è dotato di due cavi separati: uno per l'alimentazione e l'altro per i comandi;
- si installa all'interno del rullo avvolgitore; la parte del motore che sporge dal rullo (testa elettronica) si fissa al soffitto o alla parete con apposite staffe di supporto (non presenti nella confezione);
- integra un ricevitore radio e una centrale di comando con tecnologia ad encoder che garantisce il controllo elettronico del movimento e la precisione dei finecorsa;
- è compatibile con tutta l'elettronica di comando di Nice che adotta il sistema radio NRC (trasmettitori e sensori climatici);
- può essere programmato con un trasmettitore radio compatibile, della serie "ERA P" / "ERA W". Questi hanno due tasti sul retro, dedicati esclusivamente alla programmazione, e protetti da una copertura per evitare la sprogrammazione accidentale del motore. Inoltre una parte della programmazione può essere eseguita anche con un programmatore dedicato (TTP, TTPRO). Questi accessori (compresi i trasmettitori radio portatili) non sono presenti nella confezione;
- può essere comandato con un trasmettitore radio oppure con una pulsantiera a parete collegata via cavo (vedere il fig. 2). Questi accessori non sono presenti nella confezione;
- può muovere la tenda in salita o in discesa, può fermarla nel finecorsa alto, nel finecorsa basso o in altre posizioni intermedie; inoltre può ruotare le lamelle oscuranti in apertura, in chiusura o in altre posizioni intermedie;
- garantisce la medesima velocità con tende di diverso peso;
- garantisce la medesima velocità in salita e in discesa;
- permette di regolare la velocità "nominale" di scorrimento della tenda, dando la possibilità all'utente finale di scegliere fra tre comandi: "fast", "nominal" e "silent-soft";
- permette di regolare il tempo di durata della manovra;
- permette di regolare l'accelerazione e la decelerazione del movimento, rispettivamente all'inizio e alla fine della manovra;
- è dotato di un sistema di sicurezza che rileva la presenza di un ostacolo lungo la corsa della tenda, bloccando subito la manovra in atto ed eseguendo una breve inversione del movimento;
- permette di personalizzare il comando dei tasti dei trasmettitori radio (Modo II);
- permette di impostare la logica di funzionamento dei pulsanti di una pulsantiera;
- permette la regolazione fine e accurata dei finecorsa tramite i pulsanti presenti sulla testa del motore;
- integra un Led che segnala lo stato del sistema ed eventuali malfunzionamenti;
- è dotato di un "protettore termico" che, in caso di surriscaldamento dovuto a un uso continuo dell'automazione oltre il limite consentito (consultare il capitolo "Caratteristiche tecniche"), interrompe automaticamente l'alimentazione elettrica e la ripristina quando la temperatura rientra nella norma;

1

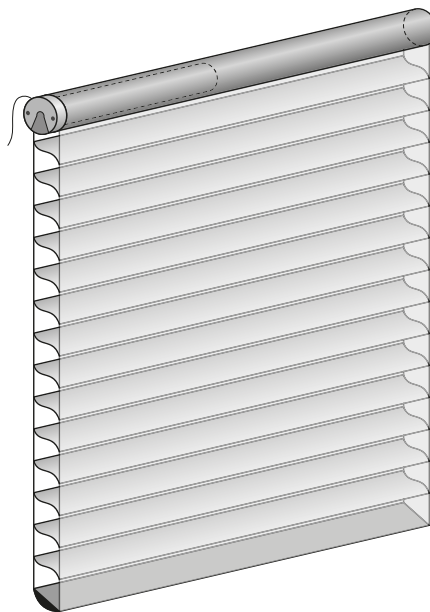

- ha una serie di funzioni dedicate alla "modalità veneziana", cioè alla rotazione delle lamelle oscuranti (tilting);
- consente di abilitare o disabilitare la "modalità veneziana";
- consente di scegliere i comandi da abbinare ai tasti ▲ e ▼, quando questi vengono premuti con pressione breve e con pressione continua (min. 2 sec.). La configurazione impostata funziona però solo quando la tenda staziona nella "ZONA B";
- consente di personalizzare l'ampiezza angolare del singolo "scatto" di rotazione (in apertura o chiusura) delle lamelle oscuranti (funzione: "Ergonomic Tilting"), quando queste vengono comandate con la modalità a scatti singoli;
- consente di personalizzare la modalità di funzionamento della superficie "slider" presente sui trasmettitori della serie "Era P";
- può essere collegato a un sensore climatico "Sole" ed è possibile personalizzare il funzionamento di quest'ultimo.

2

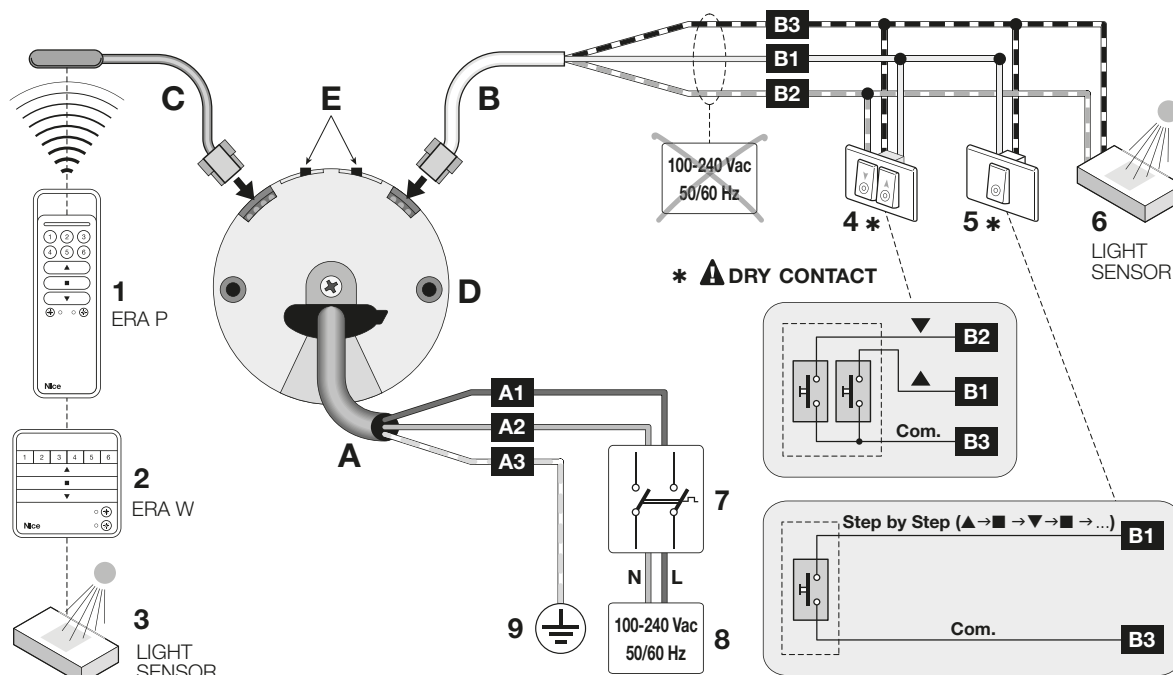

LEGENDA

A	Cavo alimentazione	1	Trasmettitore portatile della serie "ERA P"
	A1 = conduttore di colore Marrone (o Bianco)	2	Trasmettitore portatile della serie "ERA W"
	A2 = conduttore di colore Blu (o Nero)	3	Sensore climatico (collegabile via radio)
	A3 = conduttore di colore Giallo-verde (o Verde)	4	Doppio pulsante
B	Cavo comandi	5	Pulsante singolo (con comando "Apri" o "passo-passo")
	B1 = conduttore di colore Bianco	6	Sensore climatico (collegabile via filo)
	B2 = conduttore di colore Bianco-arancio	7	Dispositivo di disconnessione del motore dalla rete elettrica
	B3 = conduttore di colore Bianco-nero	8	Collegamento alla rete elettrica
C	Cavo antenna	9	Collegamento a terra
D	Testa elettronica del motore		
E	Tasti per la regolazione dei finecorsa		

2 INSTALLAZIONE DEL MOTORE E DEGLI ACCESSORI

2.1 - Verifiche preliminari all'installazione e limiti d'impiego

- Verificare l'integrità del prodotto subito dopo averlo estratto dall'imballo.
- Accertarsi che la coppia, la velocità di rotazione e il tempo di funzionamento del presente motore siano idonei ad automatizzare la vostra tenda. In particolare, **non installare il motore se la sua coppia è maggiore di quella necessaria a muovere la vostra tenda**. Per scegliere il motore adatto alle caratteristiche tecniche della vostra tenda fare riferimento alla "Guida alla scelta del motore", presente nel catalogo prodotti "Nice Screen", consultabile anche nel sito www.niceforyou.com.
- Verificare il diametro del rullo avvolgitore. Questo deve essere scelto in base alla coppia del motore, nel modo seguente:
 - per i motori con taglia "S" ($\varnothing = 35$ mm), il diametro interno minimo del rullo avvolgitore deve essere di 40 mm.
- Ulteriori limiti d'impiego sono contenuti nei capitoli 1, 2 e nelle caratteristiche tecniche presenti sulla targa del motore.

2.2 - Assemblaggio e installazione del motore tubolare

Attenzione! – Prima di procedere leggere attentamente le avvertenze. L'installazione non corretta può causare gravi ferite.

Per assemblare e installare il motore fare riferimento alla **fig. 3** (gli accessori presenti nella **fig. 3-a**), la ruota di trascinamento (**fig. 3-b**), la staffa di fissaggio del motore (**fig. 3-f**), oppure per scegliere ulteriori cavi (eventualmente di lunghezza diversa), consultare il catalogo prodotti "Nice Screen", presente anche nel sito www.niceforyou.com.

2.3 - Installazione degli accessori

Dopo aver installato il motore occorre installare anche gli accessori, se questi sono previsti nell'installazione che si sta realizzando. Per identificare quelli compatibili e

scegliere i modelli desiderati fare riferimento al catalogo prodotti "Nice Screen", presente anche nel sito www.niceforyou.com. La **fig. 2** mostra la tipologia degli accessori compatibili e il loro collegamento al motore (gli accessori non sono inclusi nella confezione).

3 COLLEGAMENTI ELETTRICI E PRIMA ACCENSIONE

Il motore è dotato di **due cavi separati**: uno per l'alimentazione e uno per i comandi. Ogni cavo ha un connettore per il collegamento al motore (**fig. 3-h**); i connettori sono estraibili e permettono l'eventuale sostituzione dei cavi (**fig. 3-i**). **ATTENZIONE!** – **I cavi più piccoli devono essere maneggiati con estrema cura** perché contengono conduttori molto sottili che potrebbero danneggiarsi.

CAVO "A" per collegare l'ALIMENTAZIONE (rif. fig. 2)

Conduttore	Colore	Collegamento	
A1	Marrone (o Bianco)	Fase di alimentazione	OFF
A2	Blu (o Nero)	Neutro	
A3	Giallo-verde (o Verde)	Terra	

CAVO "B" per collegare i COMANDI (rif. fig. 2)

Conduttore	Colore	Collegamento	
B1	Bianco	Contatto pulito per il comando di Salita	OFF
B2	Bianco-arancio	Contatto pulito per il comando di Discesa / TTBus	
B3	Bianco-nero	Comune	

ATTENZIONE! – **NON collegare alla linea elettrica nessun conduttore appartenente al cavo "B".**

3

OFF

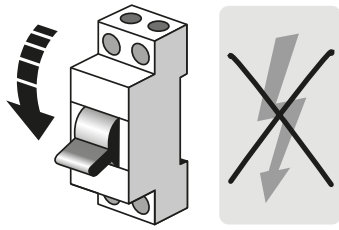

a

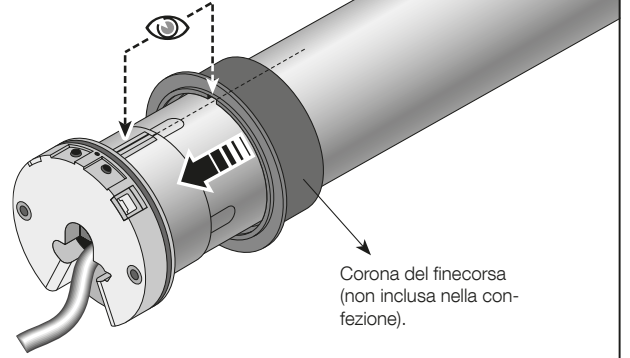

Corona del finecorsa (non inclusa nella confezione).

b

Ruota di trascinamento (non inclusa nella confezione).

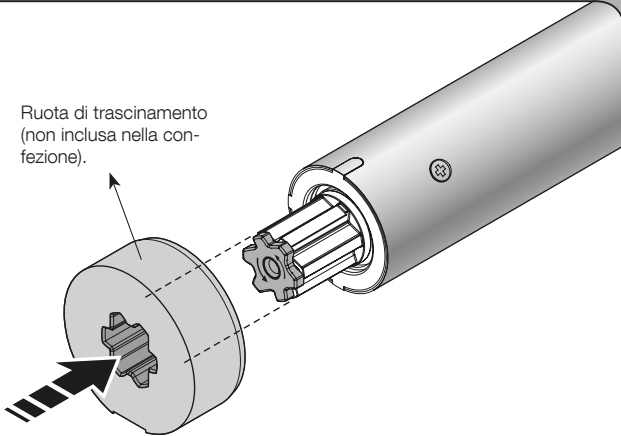

c

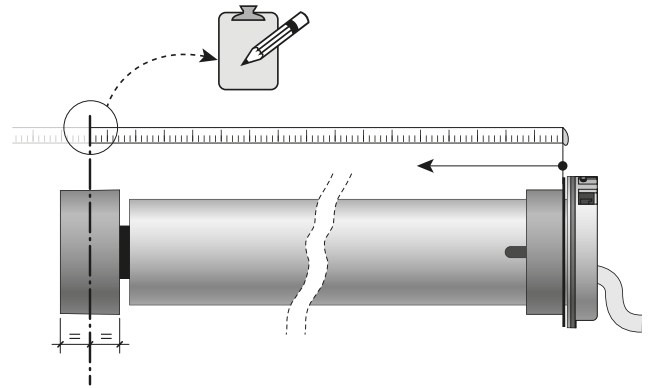

d

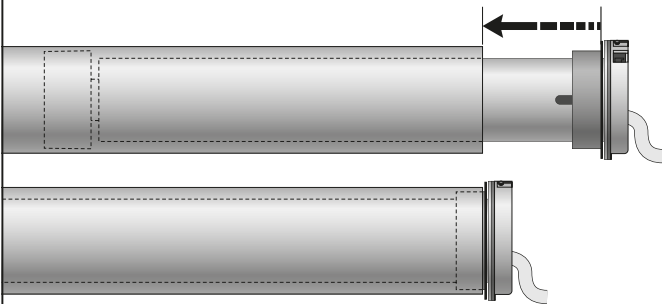

e

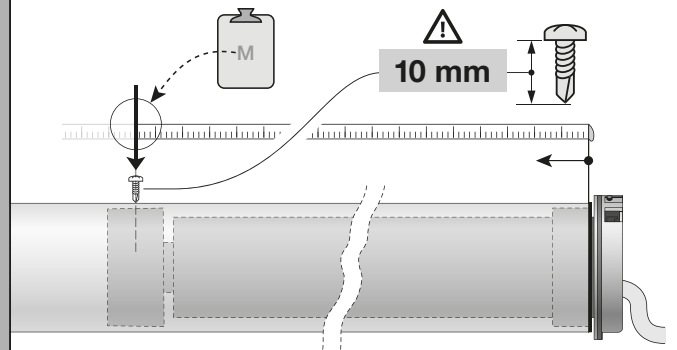

f

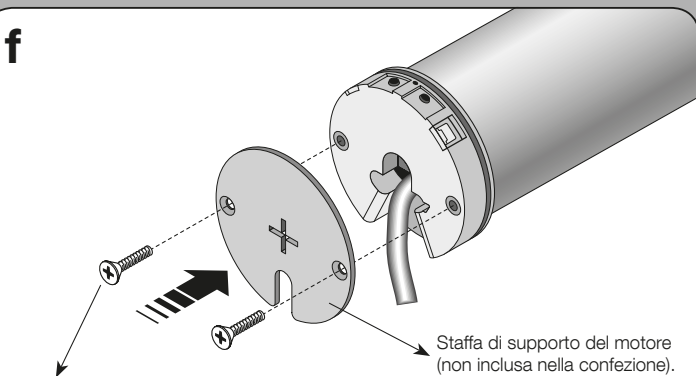

Staffa di supporto del motore (non inclusa nella confezione).

n° 2 viti: tipo autofilettante per materie plastiche, senza punta. **Diametro:** 4 mm; **lunghezza della parte filettata:** = min. 5 mm - max 8 mm

g

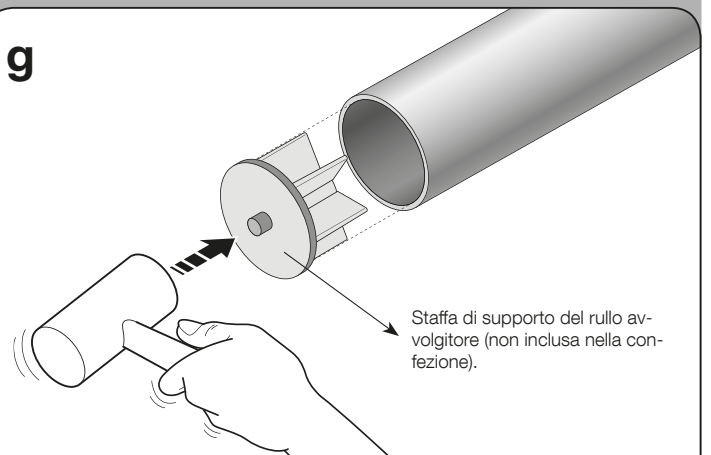

Staffa di supporto del rullo avvolgitore (non inclusa nella confezione).

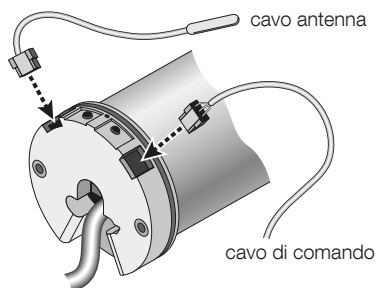
3 h

ATTENZIONE! – I cavi più piccoli devono essere maneggiati con **estrema cura** perché contengono conduttori molto sottili che potrebbero danneggiarsi.

i

Per l'eventuale estrazione del connettore

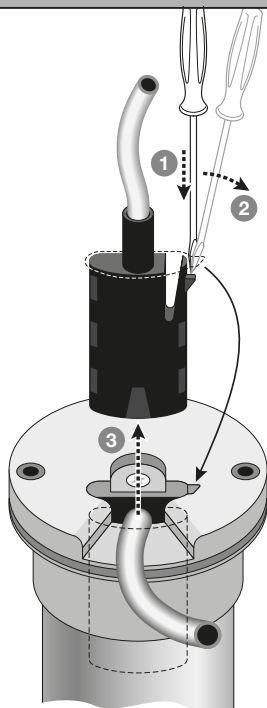
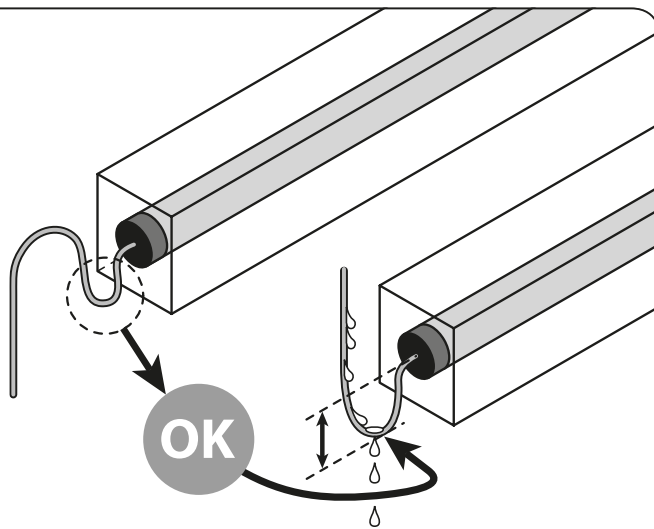
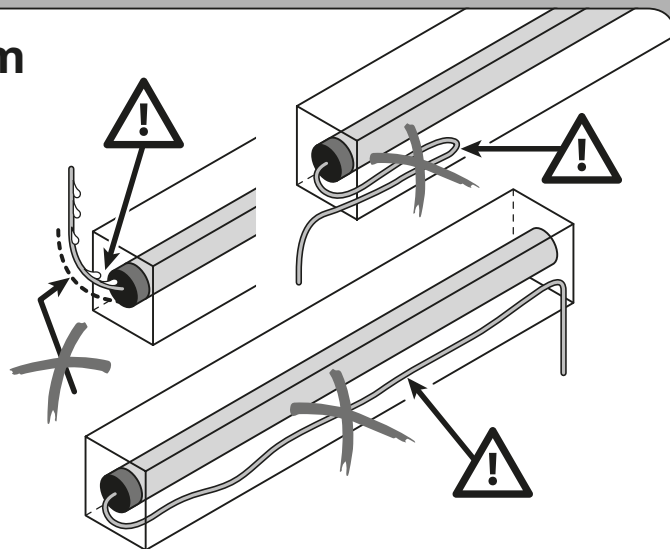
**l****m**

3.1 - Collegamento del motore alla rete elettrica

Il motore deve essere alimentato attraverso un collegamento permanente alla rete elettrica. Per questo collegamento utilizzare il **cavo "A"** (vedere **fig. 2**), rispettando **scrupolosamente** le avvertenze.

3.2 - Collegamento delle pulsantiere

È possibile collegare delle pulsantiere con **1 pulsante** oppure con **2 pulsanti**.

Attenzione! – La lunghezza dei cavi per collegare una pulsantiere a parete o un comando a relé, non deve superare i 100 m.

- **Modello con 1 pulsante** attiva un ingresso: il comando desiderato deve essere scelto tra **Apri** (settaggio di fabbrica) e **Passo-passo**; tale scelta deve essere poi memorizzata con la procedura A.11. La pulsantiere deve essere collegata al conduttore **Bianco** e a quello **Bianco-nero**.
- **Modello con 2 pulsanti** attiva due ingressi: uno per la **Salita** e uno per la **Discesa**; inoltre è possibile programmare anche la logica di funzionamento desiderata, tramite la procedura A.9. Gli ingressi **Apri** e **Chiudi** sono vincolati l'uno all'altro, cioè devono essere utilizzati con la stessa pulsantiere (**fig. 2**).

3.3 - Collegamento di accessori e sensori

- **Accessori collegabili via cavo:** utilizzare il **cavo "B"** facendo riferimento alla **fig. 3** e alle seguenti indicazioni.
 - Sul conduttore **Bianco** e **Bianco-nero** è possibile collegare soltanto un accessorio per volta, tra quelli compatibili.
 - Sul conduttore **Bianco-arancio** e **Bianco-nero** è possibile collegare soltanto un accessorio per volta, tra quelli compatibili.
 - Ad uno stesso accessorio si possono collegare in parallelo fino a 5 motori tubolari, rispettando la polarità dei segnali (collegare tra loro i conduttori **Bianco-nero** di tutti i motori e, tra loro, i conduttori **Bianco-arancio** di tutti i motori).
- **Accessori collegabili via radio:**
 - Sono disponibili dei trasmettitori portatili e dei sensori climatici. Per la loro programmazione / memorizzazione fare riferimento alle procedure riportate in questo manuale e a quelle riportate nei manuali dei dispositivi.

4

PROGRAMMAZIONI E REGOLAZIONI

4.1 - Raggruppamenti omogenei delle procedure di programmazione e di regolazione

Le procedure di programmazione e regolazione si suddividono in 3 gruppi:

Gruppo A – eseguite con un **trasmettitore**.

Procedure realizzabili esclusivamente con un trasmettitore radio Nice della serie "ERA P" o "ERA W", dotato dei tasti **▲, ■, ▼, PRG, ESC**.

Gruppo B – eseguite con i **tasti sulla testa del motore**.

Regolazione manuale dei finecorsa, con risultato preciso ed accurato.

Gruppo C – eseguite con un **programmatore specifico**.

Programmazioni realizzabili esclusivamente con programmatori o altri accessori compatibili (esempio: TTP).

4.2 - Posizioni nelle quali la tenda si ferma automaticamente

Il sistema elettronico che controlla il movimento della tenda in ogni istante, è in grado di fermare autonomamente il motore quando la tenda raggiunge una determinata posizione (o "quota") programmata dall'installatore. Le posizioni sono illustrate nella **fig. 4** e sono:

- **posizione "0" = finecorsa ALTO** (tenda totalmente arrotolata);
- **posizione "1" = finecorsa BASSO** (tenda totalmente srotolata);
- **posizione "H" = posizione INTERMEDIA** (tenda parzialmente aperta in un punto programmato della sua corsa).
- **posizione "QVmax" = posizione di MASSIMA APERTURA delle lamelle oscuranti** (lamelle aperte con un'inclinazione programmata).

4.3 - Avvertenze generali

- La regolazione dei finecorsa deve essere fatta dopo aver installato il motore nella tenda e averlo collegato all'alimentazione.
- Rispettare rigorosamente i limiti di tempo indicati nelle procedure: dal rilascio di un tasto si hanno 60 secondi per premere il tasto successivo previsto nella procedura, altrimenti, allo scadere del tempo il motore esegue 6 movimenti per comunicare l'annullamento della procedura in corso.
- Durante la programmazione il motore esegue un determinato numero di **brevi movimenti (su e giù)**, come "risposta" al comando inviato dall'installatore. **È importante contare questi movimenti**, senza considerare la direzione nella quale vengono eseguiti. I movimenti sono indicati nelle procedure con un numero seguito dal simbolo \updownarrow .

4.4 - Avvertenze importanti per la memorizzazione dei trasmettitori radio

- Per scegliere i trasmettitori compatibili con il ricevitore radio integrato nel motore, consultare il catalogo prodotti "Nice Screen", presente anche nel sito www.niceforyou.com.
- Quando nella memoria del motore non è presente nessun trasmettitore, per memorizzare il **PRIMO trasmettitore** usare esclusivamente la procedura A.1. Se invece sono già memorizzati uno o più trasmettitori, per memorizzare **ULTERIORI trasmettitori** usare esclusivamente una delle procedure A.6.

4.4.1 - Due modalità per memorizzare i tasti dei trasmettitori

Le procedure che memorizzano i trasmettitori si dividono in due categorie:

A - Procedure che memorizzano i tasti in "Modo I" (detto anche "Modo standard")

Sono le procedure **A.1 - A.6.1.A - A.6.1.B**. Durante la loro esecuzione, queste permettono di memorizzare contemporaneamente tutti i tasti del trasmettitore, abbinando automaticamente ad ogni tasto un comando di base del motore.

B - Procedure che memorizzano i tasti in "Modo II" (detto anche "Modo personale")

Sono le procedure **A.6.2.A - A.6.2.B**. Durante la loro esecuzione, queste permettono di memorizzare un singolo tasto del trasmettitore, abbinandolo a uno dei comandi disponibili nella "lista dei comandi" del motore (la lista si trova all'interno di ogni procedura). Il tasto e il comando vengono scelti dall'installatore, in base alle esigenze dell'installazione.

4.4.2 - Numero massimo di trasmettitori memorizzabili

Il motore possiede **30 locazioni di memoria**. Una locazione può memorizzare alternativamente un trasmettitore (se memorizzato in Modo I) oppure può memorizzare un singolo tasto (se memorizzato in Modo II) oppure può memorizzare un singolo sensore climatico radio (fino a 5 sensori).

4.5 - Programmazione di più motori con un trasmettitore avente un singolo canale

In questi casi, per evitare di scollegare tutti i motori non interessati alla programmazione, si consiglia di agire nel modo seguente:

- 1) - eseguire la procedura A.1 per memorizzare il Primo Trasmettitore nel motore interessato alla programmazione;
- 2) - eseguire la procedura A.2 per bloccare e rendere inattivi tutti gli altri motori già memorizzati e, dunque, non interessati alla programmazione;
- 3) - (nel motore interessato) eseguire tutte le programmazioni desiderate, riservando l'ultima programmazione ai finecorsa (*);
- 4) - alla fine, riattivare i motori bloccati precedentemente, premendo il tasto **ESC**.

(*) Nota - Se si desidera programmare il "tempo di durata della manovra", eseguire la procedura relativa (A.14) soltanto dopo aver programmato i finecorsa.

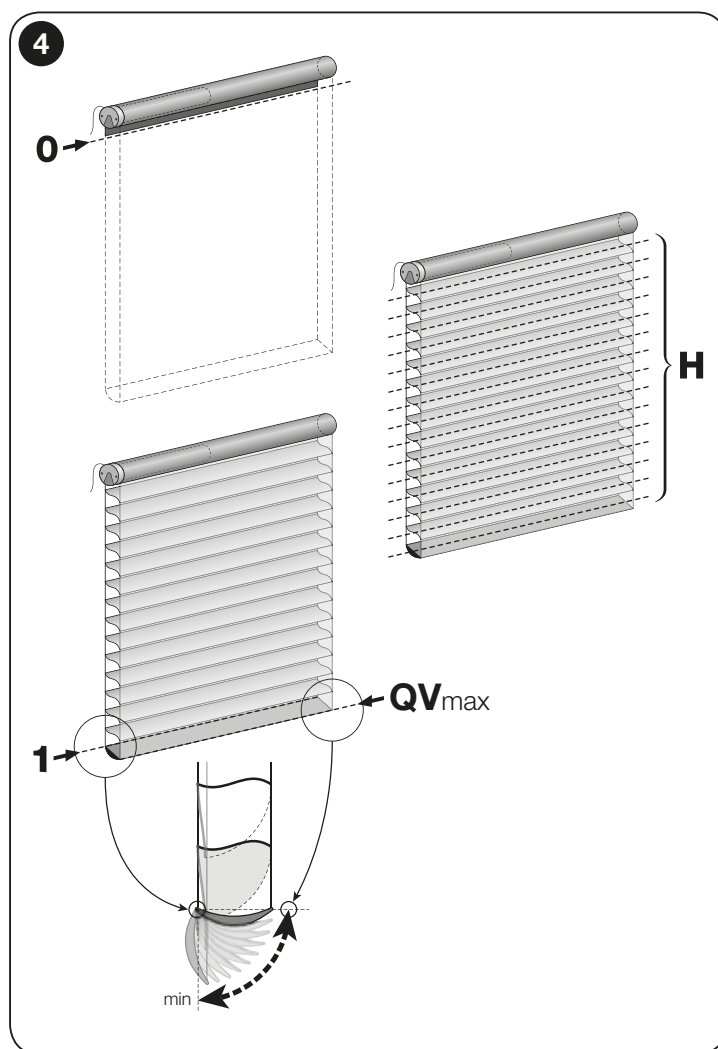

AVVERTENZE GENERALI ALL'ESECUZIONE DELLE PROCEDURE

- Prima di iniziare una qualsiasi procedura di programmazione si consiglia di portare la tenda a circa metà corsa o, comunque, lontana dal finecorsa Alto e Basso.
- Se il trasmettitore scelto per le programmazioni comanda **più gruppi di motori screen**, prima di inviare un comando richiesto dalla procedura, è necessario selezionare il “gruppo” al quale appartiene il motore coinvolto nella memorizzazione.
- Nel momento in cui il motore viene alimentato, se esegue **2 movimenti** vuol dire: almeno un trasmettitore già memorizzato e nessun finecorsa programmato; oppure, se esegue **1 movimento** vuol dire: nessun trasmettitore memorizzato.
- Durante l'esecuzione di una procedura, in qualsiasi momento è possibile annullare la stessa procedura premendo e rilasciando il tasto **ESC** (sul retro del trasmettitore).
- Quando i finecorsa Alto e Basso non sono programmati la tenda può essere comandata soltanto con “l'uomo presente”, cioè mantenendo premuto il tasto del comando fino a quando la tenda raggiunge la posizione desiderata. La manovra viene fermata dall'utente rilasciando il tasto in qualsiasi momento.
- Per eseguire tutte le procedure è necessario usare un trasmettitore memorizzato in “Modo I” (ad esempio, quello memorizzato con la procedura A.1 oppure quelli memorizzati con le procedure A.6.1.A o A.6.1.B).

A A.1 - Memorizzazione del PRIMO TRASMETTITORE (in “Modo I”)

NOTE E AVVERTENZE

- Questa procedura deve essere utilizzata **solo per memorizzare il PRIMO TRASMETTITORE**. Se il motore non la esegue vuol dire che sono già memorizzati uno o più trasmettitori; quindi, per memorizzarne altri, usare le procedure descritte nella sezione A.6.
- Se vengono cancellati tutti i trasmettitori memorizzati nel motore, per memorizzare di nuovo il primo trasmettitore usare tassativamente la presente procedura.
- Se nell'applicazione sono presenti più motori, ripetere la procedura per ogni motore presente.
- Dopo l'esecuzione di questa procedura il tasto ▲ del trasmettitore comanderà il movimento di Salita della tenda, il tasto ▼ comanderà il movimento di Discesa e il tasto ■ comanderà la Fermata della manovra.
- Se nel raggio d'azione del trasmettitore da memorizzare ci sono più motori alimentati, per memorizzare il primo trasmettitore in uno di questi **non è necessario scollegare l'alimentazione a tutti gli altri motori**; basterà procedere nel modo seguente:

1	2	3			
Tenda a metà corsa.	Dare alimentazione elettrica di rete	contare 1 movimento.	Mantenere premuto il tasto;	rilasciarlo dopo 5 secondi ;	nei successivi 2 minuti , tutti i motori alla portata radio, che non hanno nessun trasmettitore memorizzato, iniziano ad eseguire dei movimenti di salita e discesa, ognuno di durata casuale.

4			→ 5
Scegliere la tenda interessata alla programmazione e, all'inizio di un movimento di SALITA , fermare SUBITO il movimento, premendo e rilasciando il tasto (1 volta):		il movimento si ferma brevemente (= comando ricevuto) e la tenda riprende ad effettuare dei movimenti di salita e discesa, ognuno di durata casuale.

5			fine
Observare la stessa tenda e, all'inizio di un movimento di DISCESA , fermare SUBITO il movimento, premendo e rilasciando il tasto (1 volta):		il movimento si ferma;	contare 3 movimenti.

A A.2 - Blocco temporaneo (e sblocco) del funzionamento dei motori non interessati alle programmazioni

NOTE E AVVERTENZE

- Questa procedura blocca temporaneamente (per 5 minuti) soltanto i motori che hanno entrambe le quote di finecorsa (alta e bassa) già programmate.

A.2.1 - Per bloccare temporaneamente i motori non interessati alle programmazioni

1			2		fine
			Il sistema blocca il funzionamento solo dei motori che hanno i finecorsa <u>già programmati</u> . Non agisce sui motori ancora da programmare. Il blocco è temporaneo e dura 5 minuti.		
Mantenere premuto il tasto;	rilasciarlo dopo 5 secondi ;	osservare un breve movimento verso il basso e una manovra che ferma la tenda nel finecorsa Alto "0".	Nell'arco del timeout (5 minuti) non è possibile comandare i motori bloccati.		

A.2.2 - Per sbloccare i motori bloccati temporaneamente

È possibile sbloccare i motori in due modi:

opzione - A	1		fine
	Al termine dei 5 minuti i motori bloccati vengono sbloccati automaticamente dal sistema.		
Attendere 5 minuti alla fine il sistema porta la tenda a metà corsa.		

opzione - B	1			fine
	Durante i 5 minuti i motori bloccati possono essere sbloccati in qualsiasi momento dall'utente.			
Durante i 5 minuti , in qualsiasi momento mantenere premuto il tasto;	rilasciarlo dopo 10 secondi ;	il sistema porta la tenda a metà corsa.	

A A.3 - Programmazione MANUALE del finecorsa ALTO ("0") e BASSO ("1")

NOTE E AVVERTENZE

- Se precedentemente, i finecorsa sono stati programmati con la programmazione "semiautomatica (A.4)" la presente procedura può essere eseguita.
- Dopo la programmazione dei finecorsa la tenda potrà essere comandata dando un semplice impulso sui tasti del dispositivo di comando. La tenda si muoverà entro i limiti fissati con le procedure A.3.1 e A.3.2.

A.3.1 - Per programmare il finecorsa ALTO ("0")

1		2			3		continua →
					Comandare una manovra di SALITA →		
Premere e rilasciare il tasto (1 volta);	contare 2 movimenti.	Mantenere premuto il tasto;	rilasciarlo dopo 5 secondi ;	contare 2 movimenti.	Mantenere premuto il tasto e attendere ...		

→ 3	4		5		fine
	Regolare con precisione la quota del finecorsa "0" →				
... rilasciare il tasto appena la tenda raggiunge la quota "0" desiderata (finecorsa ALTO).	Dare degli impulsi sui tasti, fino ad ottenere la quota desiderata. In alternativa , per una regolazione più accurata effettuare la procedura B.1.		Mantenere premuto il tasto;	rilasciarlo dopo 5 secondi ;	contare 3 movimenti.

A.3.2 - Per programmare il finecorsa BASSO ("1")

NOTE E AVVERTENZE

- In una tenda veneziana di tipo "Shangri-La", il finecorsa BASSO ("1") deve essere individuato nel modo seguente: al passo 4, durante la discesa della tenda, fermare il movimento **un istante prima** che le lamelle oscuranti inizino a ruotare verso l'alto, dunque: quando sono ancora tutte in posizione verticale e chiuse.

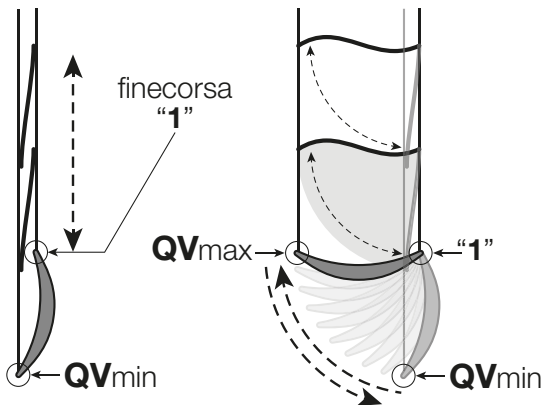

1		2		3 continua →	
Premere e rilasciare il tasto (1 volta);	contare 2 movimenti.	Mantenere premuto il tasto;	rilasciarlo dopo 5 secondi;	contare 2 movimenti.	Mantenere premuto il tasto e attendere ...

→ 3		4		5		fine
... rilasciare il tasto appena la tenda raggiunge la quota "1" desiderata (finecorsa BASSO).		Dare degli impulsi sui tasti, fino ad ottenere la quota desiderata. In alternativa , per una regolazione più accurata effettuare la procedura B.1.		Mantenere premuto il tasto;	rilasciarlo dopo 5 secondi;	contare 3 movimenti.

A.4 - Programmazione dell'APERTURA MASSIMA ("QVmax") delle lamelle oscuranti

NOTE E AVVERTENZE

- Questa procedura permette di scegliere e programmare l'apertura massima desiderata ("QVmax") delle lamelle oscuranti, quando si comanda la loro apertura massima.

1		2		→ 3	
Premere e rilasciare il tasto (1 volta);	contare 2 movimenti.	Mantenere premuti i due tasti;	rilasciarli dopo 5 secondi;	contare 3 movimenti.	il sistema porta la tenda nel finecorsa "1"

3		4		fine
Regolare con precisione la quota "QVmax" →		Mantenere premuto il tasto;	rilasciarlo dopo 5 secondi;	contare 3 movimenti.

A A.5 - Programmazione di un POSIZIONAMENTO INTERMEDIO della tenda (quota "H")

NOTE E AVVERTENZE

- Questa procedura memorizza una quota intermedia (chiamata quota "H"), posizionata in un punto desiderato, lungo l'intera corsa della tenda compresa tra il finecorsa Alto ("0") e la quota di rotazione massima delle lamelle oscuranti ("QVmax"). Durante l'uso dell'automazione, dopo aver comandato il **posizionamento intermedio**, il sistema fermerà automaticamente la tenda in corrispondenza della quota "H" programmata.
- È possibile memorizzare fino a 30 quote "H", posizionate dove si desidera. Le quote possono essere programmate soltanto se i finecorsa sono già stati programmati. Ripetere la presente procedura per ogni quota che si desidera memorizzare.
- La programmazione della **prima** quota "H" deve essere abbinata alla coppia di tasti ▲+▼, presente **sul trasmettitore usato per la procedura**. Invece, la programmazione della 2a, 3a, 4a... quota "H" (fino a 30) prevede l'abbinamento di ogni quota a un tasto desiderato, presente **su un altro trasmettitore non memorizzato**.
- Per modificare una quota "H" esistente, posizionare la tenda all'altezza desiderata ed effettuare la presente procedura; al **passo 06**, però, **premere il tasto a cui è associata la quota "H" esistente** (quella che si sta modificando).

1			2			3			→ 4										
Posizionare la tenda alla quota "H" desiderata.			Premere e rilasciare il tasto (1 volta);			contare 2 movimenti.			Mantenere premuti contemporaneamente i due tasti;			rilasciarli dopo 5 secondi;			contare 2 movimenti.				
4				5				6 ...											
Regolare con precisione la quota "H" →				Dare degli impulsi sui tasti, fino ad ottenere la quota desiderata. In alternativa , per una regolazione più accurata effettuare la procedura B.1.				Mantenere premuto il tasto;				rilasciarlo dopo 5 secondi;				contare 3 movimenti.			
Scegliere di seguito l'opzione desiderata ed eseguirla:				<ul style="list-style-type: none"> • opzione A – per memorizzare la PRIMA quota "H". • opzione B – per memorizzare una ULTERIORE quota "H". 															
6			fine			6			fine										
Mantenere premuti contemporaneamente i due tasti;			rilasciarli dopo 5 secondi;			contare 4 movimenti.			Su un ALTRO trasmettitore NON memorizzato : mantenere premuto un tasto desiderato;			rilasciarlo dopo 5 secondi;			contare 4 movimenti.				

A A.6 - Memorizzazione di un ULTERIORE TRASMETTITORE (il secondo, il terzo, ecc.)

NOTE E AVVERTENZE







- Per eseguire le procedure A.6.1.A e A.6.2.A è necessario avere a disposizione un **nuovo** trasmettitore da memorizzare e un **vecchio** trasmettitore già memorizzato. I due trasmettitori devono avere i tasti "PRG" ed "ESC" (come, ad esempio, i modelli della serie "ERA P" e "ERA W").
- Per eseguire le procedure A.6.1.B e A.6.2.B è necessario avere a disposizione un **nuovo** trasmettitore da memorizzare, scelto tra i modelli disponibili nel catalogo prodotti "Nice Screen" e un **vecchio** trasmettitore già memorizzato.

A.6.1 - Per memorizzare i tasti del trasmettitore in "Modo I" (o "Modo standard")



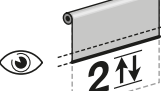



- Le procedure A.6.1.A e A.6.1.B memorizzano tutti i tasti del nuovo trasmettitore, in "Modo I", riproponendo la stessa configurazione del **vecchio** trasmettitore (per informazioni sul "Modo I" leggere il paragrafo 4.4.1-A).

A.6.1.A - Procedura per i trasmettitori che hanno i tasti "PRG" ed "ESC" (serie "ERA P" o "ERA W")

1							→ 2						
Sul VECCHIO trasmettitore: mantenere premuto il tasto		attendere ...		contare 2 movimenti;		attendere ancora ...		contare altri 2 movimenti;		rilasciare il tasto.			

2			3			fine
						
Sul NUOVO trasmettitore: mantenere premuto il tasto;			rilasciarlo dopo 5 secondi ;	contare 2 movimenti.	Sul VECCHIO trasmettitore: premere e rilasciare il tasto (1 volta);	
				contare 3 movimenti (= trasmettitore memorizzato) . Se esegue 6 movimenti (= memoria bloccata o piena, quindi trasmettitore non memorizzato).		



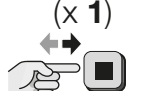
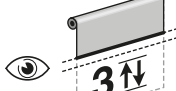







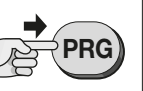

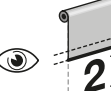

A.6.1.B - Procedura per i trasmettitori che non hanno i tasti "PRG" ed "ESC"

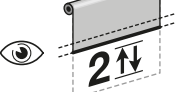
1		2		3	
					
Sul NUOVO trasmettitore: mantenere premuto il tasto;		rilasciarlo dopo 8 secondi ;	Sul VECCHIO trasmettitore: premere e rilasciare il tasto (3 volte), purché questo sia memorizzato.		
			3		
					
Sul NUOVO trasmettitore: premere e rilasciare il tasto (1 volta);		contare 3 movimenti (= trasmettitore memorizzato) . Se esegue 6 movimenti (= memoria bloccata o piena, quindi trasmettitore non memorizzato).			

A.6.2 - Per memorizzare i tasti del trasmettitore in "Modo II" (o "Modo personale")

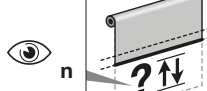

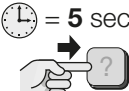

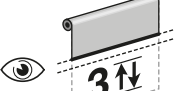
- Le procedure A.6.2.A e A.6.2.B memorizzano un tasto singolo del nuovo trasmettitore, in Modo II; cioè abbinano al tasto (scelto dall'installatore) uno dei comandi (scelto dall'installatore) disponibili nella "lista comandi" del motore (per informazioni sul "Modo II" leggere il paragrafo 4.4.1-B).
- Durante l'esecuzione delle procedure A.6.2.A e A.6.2.B è possibile memorizzare un singolo tasto. Per memorizzare un ulteriore tasto ripetere le procedure dall'inizio.

A.6.2.A - Procedura per i trasmettitori che hanno i tasti "PRG" ed "ESC" (serie "ERA P" o "ERA W")



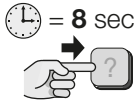

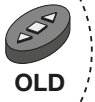
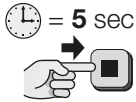
1					2			continua →	
									
Sul VECCHIO trasmettitore: mantenere premuto il tasto e attendere ...		contare 2 movimenti;	attendere ancora ...	contare altri 2 movimenti;	rilasciare il tasto.	Sul NUOVO trasmettitore: mantenere premuto il tasto;			
→ 2		3			continua →				
		Scegliere l'opzione desiderata e programmarla come segue →				8 OPZIONI: 1 pressione = Apri > Stop > Chiudi > Stop > ... 2 pressioni = Apri (porta la tenda nel finecorsa Alto "0") 3 pressioni = Chiude (porta la tenda nel finecorsa Basso "1") 4 pressioni = Stop (ferma la tenda ovunque si trovi) 5 pressioni = Tilting (ruota le lamelle oscuranti fino alla quota "QVmax") 7 pressioni = Quota parziale (porta la tenda nella prima quota "H") 8 pressioni = Apri condizionato (pressione breve sul tasto = rotazione a scatti delle lamelle oscuranti; pressione di min. 2 sec. sul tasto = tenda nel finecorsa Alto "0") 9 pressioni = Chiudi condizionato (pressione breve sul tasto = rotazione a scatti delle lamelle oscuranti; pressione di min. 2 sec. sul tasto = tenda nel finecorsa Basso "1")			
rilasciarlo dopo 5 secondi ;	contare 2 movimenti.			Sul VECCHIO trasmettitore: premere e rilasciare il tasto lo stesso numero di volte indicato nell'opzione scelta;					
→ 3		4			fine				
									
dopo circa 7 secondi il motore esegue un numero di movimenti uguale al numero di impulsi digitati.		Sul NUOVO trasmettitore: scegliere il tasto che si desidera memorizzare; mantenerlo premuto		rilasciarlo dopo 5 secondi ;	contare 3 movimenti (= trasmettitore memorizzato) . Se esegue 6 movimenti (= memoria bloccata o piena, quindi trasmettitore non memorizzato).				

A.6.2.B - Procedura per i trasmettitori che non hanno i tasti "PRG" ed "ESC"

• Durante l'esecuzione della procedura, in qualsiasi momento è possibile annullare la programmazione mantenendo premuti contemporaneamente i tasti ■ e ▼ per 4 secondi. In alternativa, non premere alcun tasto e attendere (60 secondi) che il motore esegua 6 movimenti.



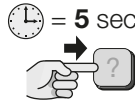

1		2		3	
					
Sul NUOVO trasmettitore: mantenere premuto il tasto che si desidera memorizzare ;		rilasciarlo dopo 8 secondi ;		Sul VECCHIO trasmettitore: mantenere premuto il tasto ;	
				rilasciarlo dopo 5 secondi ;	
				contare 4 movimenti .	

3		continua →	
Scegliere l'opzione desiderata e programmarla come segue →			<p>8 OPZIONI:</p> <p>1 pressione = Apri > Stop > Chiudi > Stop > ...</p> <p>2 pressioni = Apri (porta la tenda nel finecorsa Alto "0")</p> <p>3 pressioni = Chiude (porta la tenda nel finecorsa Basso "1")</p> <p>4 pressioni = Stop (ferma la tenda ovunque si trovi)</p> <p>5 pressioni = Tilting (ruota le lamelle oscuranti fino alla quota "QVmax")</p> <p>7 pressioni = Quota parziale (porta la tenda nella <u>prima</u> quota "H")</p> <p>8 pressioni = Apri condizionato (<u>pressione breve</u> sul tasto = rotazione <u>a scatti</u> delle lamelle oscuranti; <u>pressione di min. 2 sec.</u> sul tasto = tenda nel finecorsa Alto "0")</p> <p>9 pressioni = Chiudi condizionato (<u>pressione breve</u> sul tasto = rotazione <u>a scatti</u> delle lamelle oscuranti; <u>pressione di min. 2 sec.</u> sul tasto = tenda nel finecorsa Basso "1")</p>
			Sul VECCHIO trasmettitore: premere e rilasciare il tasto un certo numero di volte , come il numero indicato nell'opzione scelta;

3		4		fine	
					
dopo circa 7 secondi il motore esegue un numero di movimenti uguale al numero di impulsi digitati.		Sul NUOVO trasmettitore: mantenere premuto lo stesso tasto premuto al Passo 1 ;		rilasciarlo dopo 5 secondi ;	
				contare 3 movimenti (= trasmettitore memorizzato) . Se esegue 6 movimenti (= memoria bloccata o piena, quindi trasmettitore non memorizzato).	

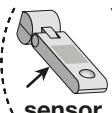
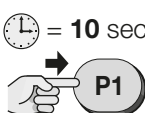
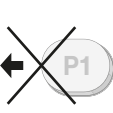
A.7 - Memorizzazione di un sensore climatico collegato via radio al motore

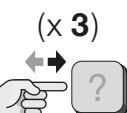
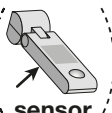
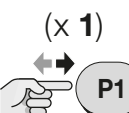





NOTE E AVVERTENZE • Per eseguire questa procedura è necessario avere a disposizione il **sensore climatico** da memorizzare, scelto tra i modelli disponibili nel catalogo prodotti "Nice Screen" e un **vecchio trasmettitore** memorizzato in Modo I (leggere il paragrafo 4.4.1-A). • Durante l'esecuzione della procedura, in qualsiasi momento è possibile annullare la programmazione mantenendo premuti contemporaneamente i tasti ■ e ▼ per 4 secondi. In alternativa, non premere alcun tasto e attendere (60 secondi) che il motore esegua 6 movimenti.

1		2		3		fine	
							
Sul SENSORE climatico : mantenere premuto il tasto giallo "P1" ;		rilasciarlo dopo 10 secondi ;		Sul VECCHIO trasmettitore: premere e rilasciare (3 volte) un tasto qualsiasi.		Sul sensore climatico : premere e rilasciare (1 volta) il tasto giallo "P1" ;	
						contare 3 movimenti (= sensore memorizzato) . Se esegue 6 movimenti (= memoria bloccata o piena, quindi sensore non memorizzato).	

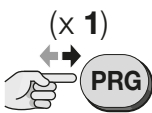
A.8 - Cancellazione TOTALE o PARZIALE della memoria

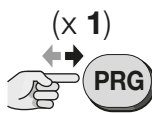
NOTE E AVVERTENZE • Per eseguire le procedure di cancellazione seguenti, il trasmettitore deve essere memorizzato in modo I.

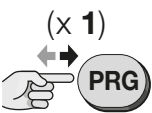
A.8.1 - Procedura eseguita con un trasmettitore memorizzato

1		2		3		4	
							
Premere e rilasciare il tasto (1 volta);		Premere e rilasciare il tasto (1 volta);		Premere e rilasciare il tasto (1 volta);		contare 3 movimenti .	
contare 2 movimenti .		contare 2 movimenti .					

4			5 ...
Premere e rilasciare il tasto (1 volta);		contare 4 movimenti.	
Scegliere di seguito l'opzione desiderata ed eseguirla: <ul style="list-style-type: none"> • opzione A – per cancellare TUTTA la memoria del motore. • opzione B – per cancellare TUTTI i trasmettitori memorizzati nel motore. • opzione C – per cancellare un SINGOLO trasmettitore memorizzato nel motore. • opzione D – per cancellare TUTTE le quote memorizzate nel motore ("0", "1", "H", ecc.). Attenzione! – Questa cancellazione deve essere eseguita solo quando si desidera programmare di nuovo le quote, utilizzando però una <u>procedura diversa da quella utilizzata in precedenza</u> (es. si è utilizzata la procedura di programmazione manuale delle quote (A.3) e si vuole utilizzare la procedura semiautomatica (A.4). 			

opzione – A	5			fine
	Premere e rilasciare il tasto (1 volta);		contare 5 movimenti.	

opzione – B	5				fine
	Mantenere premuto il tasto;		rilasciarlo dopo 5 secondi ;		contare 5 movimenti.

opzione – C	5				6			fine	
	Mantenere premuto il tasto;		rilasciarlo dopo 5 secondi ;		contare 3 movimenti.		Sul trasmettitore da cancellare: mantenere premuto un <u>tasto qualsiasi</u> o il tasto memorizzato in modo 2 o il tasto del sensore climatico;		contare 5 movimenti.

opzione – D	5				fine
	Mantenere premuti contemporaneamente i due tasti;		rilasciarli dopo 5 secondi ;		contare 5 movimenti.

A.8.2 - Procedura eseguita con un trasmettitore non memorizzato

NOTE E AVVERTENZE

- Per eseguire le seguenti procedure è necessario utilizzare un trasmettitore con tasto PRG.

A.8.2.A - Procedura eseguita con un trasmettitore non memorizzato e con i cavi per il contatto pulito

1	2	3	4 ...
			Continuare la procedura eseguendo interamente la procedura A.8.1.
Togliere l'alimentazione elettrica al motore.	Collegare tra loro i conduttori di colore Bianco e Bianco-nero .	Dare di nuovo l'alimentazione elettrica al motore.	

A.8.2.B - Procedura eseguita con un trasmettitore non memorizzato e con i tasti per la regolazione dei finecorsa (sulla testa del motore)

1	2	3	4 ...
			dall'inizio dei lampeggi si hanno a disposizione 1 minuti per completare la procedura. il Led rosso inizia a lampeggiare (si spegnerà alla fine della procedura).
Sulla testa del motore: mantenere premuti contemporaneamente i due tasti;		rilasciarli dopo 5 secondi ;	
			Continuare la procedura eseguendo interamente la procedura A.8.1.

A A.9 - Assegnazione di un comportamento funzionale ad una pulsantiera dotata di 2 pulsanti

NOTE E AVVERTENZE

- Prima di iniziare la procedura scegliere un comportamento funzionale specifico tra quelli elencati nella **Tabella A**: la scelta deve tener conto del funzionamento meccanico dei pulsanti e delle esigenze d'uso dell'automazione.

TABELLA A - Tipologie di comportamento delle tastiere a due pulsanti (▲ e ▼)

Tipologia	Descrizione del comportamento
TIPO A - funzionamento standard Nice per la serie "ERA" (impostazione di fabbrica). Nota - Per questo funzionamento è preferibile usare una pulsantiera CON i pulsanti interbloccati.	<ul style="list-style-type: none"> Per iniziare una manovra: per far salire la tenda premere il pulsante ▲; per far scendere la tenda premere il pulsante ▼. Per fermare la manovra: premere il pulsante opposto a quello usato per far partire la manovra in corso.
TIPO B - con comando di Stop e comando di Inversione immediata. Nota - Per questo funzionamento usare una pulsantiera che NON ha i pulsanti interbloccati.	<ul style="list-style-type: none"> Per iniziare una manovra: per far salire la tenda premere il pulsante ▲; per far scendere la tenda premere il pulsante ▼. Per fermare la manovra in corso: premere contemporaneamente i due pulsanti. Per invertire la manovra in corso: premere il pulsante opposto a quello usato per far partire la manovra in corso.
TIPO C - con comando di Inversione immediata. Nota - Per questo funzionamento è preferibile usare una pulsantiera CON i pulsanti interbloccati.	<ul style="list-style-type: none"> Per iniziare una manovra: per far salire la tenda premere il pulsante ▲; per far scendere la tenda premere il pulsante ▼. Per fermare la manovra in corso: premere lo stesso pulsante usato per far partire la manovra in corso. Per invertire la manovra in corso: premere il pulsante opposto a quello usato per far partire la manovra in corso.
TIPO D - per comandi dati solo con "l'Uomo presente". Nota - Per questo funzionamento è preferibile usare una pulsantiera CON i pulsanti interbloccati.	<p>La pulsantiera funziona esclusivamente con "l'uomo presente":</p> <ul style="list-style-type: none"> per iniziare la manovra di salita: mantenere premuto il pulsante ▲; per fermare la manovra: rilasciare il pulsante. per iniziare la manovra di discesa: mantenere premuto il pulsante ▼; per fermare la manovra: rilasciare il pulsante.
TIPO E - logica di funzionamento uguale al "TIPO C" e comando di Posizionamento intermedio. Nota - Per questo funzionamento usare una pulsantiera che NON ha i pulsanti interbloccati.	<ul style="list-style-type: none"> Per iniziare una manovra: per far salire la tenda premere il pulsante ▲; per far scendere la tenda premere il pulsante ▼. Per fermare la manovra in corso: premere lo stesso pulsante usato per far partire la manovra in corso. Per invertire la manovra in corso: premere il pulsante opposto a quello usato per far partire la manovra in corso. Per comandare il posizionamento intermedio (*): premere contemporaneamente i due pulsanti. <p>(*) - Se non è stato programmato nessun posizionamento intermedio, la tenda viene posizionata esattamente a metà della sua corsa.</p>
TIPO F - con comando di Stop in qualsiasi situazione. Nota - Per questo funzionamento è preferibile usare una pulsantiera CON i pulsanti interbloccati.	<ul style="list-style-type: none"> Per iniziare una manovra: per far salire la tenda premere il pulsante ▲; per far scendere la tenda premere il pulsante ▼. Per fermare la manovra in corso: premere un pulsante qualsiasi per fermare la manovra in corso.
TIPO G - logica di funzionamento uguale al "TIPO C" e comando di Posizionamento intermedio. Nota - Per questo funzionamento usare una pulsantiera che NON ha i pulsanti interbloccati.	<ul style="list-style-type: none"> Per iniziare una manovra: per far salire la tenda premere il pulsante ▲; per far scendere la tenda premere il pulsante ▼. Per fermare la manovra in corso: premere lo stesso pulsante usato per far partire la manovra in corso. Per invertire la manovra in corso: premere il pulsante opposto a quello usato per far partire la manovra in corso. Per comandare l'apertura massima ("QVmax") delle lamelle oscuranti: premere contemporaneamente i pulsanti ▲ e ▼.
TIPO H - logica di funzionamento uguale al "TIPO C" e comando di Posizionamento intermedio. Nota - Per questo funzionamento usare una pulsantiera che NON ha i pulsanti interbloccati.	<ul style="list-style-type: none"> Per iniziare una manovra: per far salire la tenda premere il pulsante ▲; per far scendere la tenda premere il pulsante ▼. Attenzione! - Se la tenda staziona nella "ZONA B", il funzionamento dei pulsanti ▲ e ▼ dipende dalla modalità programmata con la procedura A.16. Per fermare la manovra: premere lo stesso pulsante usato per far partire la manovra in corso. Per invertire la manovra in corso: premere il pulsante opposto a quello usato per far partire la manovra in corso. Per comandare l'apertura massima ("QVmax") delle lamelle oscuranti: premere contemporaneamente i pulsanti ▲ e ▼.

1		2		3		→ 4
Premere e rilasciare il tasto (1 volta);	contare 2 movimenti.	Premere e rilasciare il tasto (1 volta);	contare 2 movimenti.	Mantenere premuto il tasto;	rilasciarlo dopo 5 secondi;	contare 3 movimenti.

4	continua →
Scegliere l'opzione desiderata e programmarla come segue →	<div style="display: flex; justify-content: space-around;"> <div style="text-align: center;"> <p>(X ...)</p> <p>5 OPZIONI: 1 pressione = assegna il TIPO A. 2 pressioni = assegna il TIPO B. 3 pressioni = assegna il TIPO C. 4 pressioni = assegna il TIPO D. 5 pressioni = assegna il TIPO E.</p> </div> <div style="text-align: center;"> <p>(X ...)</p> <p>3 OPZIONI: 1 pressione = assegna il TIPO F. 2 pressioni = assegna il TIPO G. 3 pressioni = assegna il TIPO H.</p> </div> </div>
Premere e rilasciare il tasto (▲ o ▼, in base all'opzione desiderata) lo stesso numero di volte indicato nell'opzione scelta;	

→ 4	5	fine
dopo circa 7 secondi il motore esegue un numero di movimenti uguale al numero di impulsi digitati.	Mantenere premuto il tasto;	rilasciarlo dopo 5 secondi;
		contare 3 movimenti.

A A.10 - Regolazione della sensibilità del motore ad un ostacolo

NOTE E AVVERTENZE

- Questa procedura consente di attivare, regolare o disattivare il sistema di sicurezza che: **a) rileva la presenza di un ostacolo** lungo la corsa della tenda; **b) allenta la trazione del motore sulla tenda** quando questa è ferma nel finecorsa Alto "0" (solo se in questo finecorsa è presente il cassonetto o altro fermo meccanico).
- La procedura regola il **limite della forza di traino** che il motore può esercitare sulla tenda, nel tentativo di svincolarla, quando questa viene frenata improvvisamente da un ostacolo o da un attrito. Allo stesso tempo, **se il finecorsa Alto "0" è costituito dal cassonetto o da altro fermo meccanico**, il sistema utilizza lo stesso valore impostato con questa procedura, per attenuare l'impatto della tenda contro il cassonetto e per allentare la trazione esercitata dal motore sul telo, quando la tenda è ferma nel finecorsa Alto "0".
- Sono disponibili le seguenti opzioni:
 - **sensibilità MINIMA** – questa impostazione è attiva soltanto durante la salita della tenda. Il motore eroga molta forza e riesce spesso a svincolare la tenda, anche quando si ha una variazione di carico dovuta ad attriti minimi o ad ostacoli di peso contenuto.
 - **sensibilità ULTRA** – questa impostazione è attiva sia durante la salita sia durante la discesa della tenda. **Dopo la sua programmazione è necessario effettuare subito una manovra completa di salita e discesa per rendere pienamente operativa la funzione.** Durante queste manovre il motore esegue una mappatura del carico istantaneo presente in ogni punto della corsa della tenda e imposta automaticamente la sensibilità massima ottenibile con le caratteristiche della tenda installata.
 - **sensibilità ULTRA con breve inversione** – questa impostazione funziona come la "sensibilità ULTRA". In più, se viene rilevato un ostacolo durante la manovra di discesa, il motore esegue una breve inversione per poter liberare l'ostacolo.
 - **sensibilità ULTRA con inversione** – questa impostazione nel caso di rilevazione di un ostacolo inverte la manovra fino al finecorsa Basso "1".
 - **sensibilità DISATTIVATA** – questa impostazione disattiva il sistema di sicurezza (impostazione di fabbrica).

1		2		3		→ 4
Premere e rilasciare il tasto (1 volta);	contare 2 movimenti.	Premere e rilasciare il tasto (1 volta);	contare 2 movimenti.	Mantenere premuti contemporaneamente i due tasti;	rilasciarli dopo 5 secondi;	contare 2 movimenti.

4	continua →
Scegliere l'opzione desiderata e programmarla come segue →	<p>5 OPZIONI: 1 pressione = imposta la sensibilità MINIMA 2 pressioni = imposta la sensibilità ULTRA 3 pressioni = imposta la sensibilità ULTRA con breve inversione 4 pressioni = imposta la sensibilità ULTRA con inversione 5 pressioni = imposta la sensibilità DISATTIVATA</p>
Premere e rilasciare il tasto lo stesso numero di volte indicato nell'opzione scelta;	

→ 4	5	fine
dopo circa 7 secondi il motore esegue un numero di movimenti uguale al numero di impulsi digitati.	Mantenere premuto il tasto;	rilasciarlo dopo 5 secondi;
		contare 3 movimenti.

A A.11 - Assegnazione di un comando ("Apri" o "Passo-passo") ad una pulsantiera dotata di un singolo pulsante

NOTE E AVVERTENZE

- Per poter eseguire questa procedura, la pulsantiera deve essere collegata come descritto nel paragrafo 3.2.

1		2		3		→ 4
Premere e rilasciare il tasto (1 volta);	contare 2 movimenti.	Premere e rilasciare il tasto (1 volta);	contare 2 movimenti.	Premere e rilasciare il tasto (1 volta);	contare 3 movimenti.	
4		5		...		
Mantenere premuto il tasto;		rilasciarlo dopo 5 secondi;		contare 2 movimenti.		
Scegliere di seguito l'opzione desiderata ed eseguirla:						
• opzione A = imposta il comando "APRI".						
• opzione B = imposta il comando "PASSO-PASSO".						

opzione - A	5		fine
	Mantenere premuto il tasto;	rilasciarlo dopo 5 secondi ;	contare 3 movimenti.

opzione - B	5		fine
	Mantenere premuto il tasto;	rilasciarlo dopo 5 secondi ;	contare 5 movimenti.

AVVERTENZE GENERALI ALLE PROCEDURE "A.12", "A.13", "A.14"

Le funzioni "Velocità di crociera della tenda (procedura A.12)", "Accelerazione/decelerazione della velocità della tenda (procedura A.13)" e "Tempo totale di durata della manovra (procedura A.14)" permettono di personalizzare completamente il movimento della tenda in ogni suo aspetto, realizzando allineamenti ed altri effetti utili soprattutto quando sono installate più tende, vicine tra loro, con dimensioni diverse, con rulli di diametro diverso, oppure per rendere più silenzioso il movimento della tenda.

- Le funzioni "Tempo totale di durata della manovra (procedura A.14)" e "Velocità di crociera della tenda (procedura A.12)" sono interdipendenti: **l'ultima funzione impostata determina la velocità di crociera reale della tenda.**
- Dopo l'impostazione di un **tempo di manovra** desiderato (procedura A.14), il sistema adegua automaticamente la **velocità di crociera** (tenendo conto anche del valore di **accelerazione/decelerazione** impostato) affinché la manovra duri esattamente per il tempo impostato.

Se successivamente si modifica l'**accelerazione/decelerazione** della velocità (procedura A.13), oppure i **finecorsa** (procedura A.3 / A.4), il **tempo di manovra** resta immutato e il sistema adegua conseguentemente la **velocità di crociera** della tenda.

- Durante l'impostazione di un **tempo di manovra** desiderato (procedura A.14) se la **velocità di crociera** risultante dovesse essere fuori dai valori minimi e massimi consentiti (riportati nel capitolo "Caratteristiche tecniche"), il motore segnalerà l'errore con 6 movimenti, al termine delle procedure (A.3 / A.4 / A.13), e riporterà automaticamente la **velocità di crociera** al valore nominale.
- Dopo aver impostato una **velocità di crociera adoperando però la procedura A.14**, l'eventuale modifica dei **finecorsa** (procedura A.3 / A.4) o dell'**accelerazione/decelerazione** della velocità (procedura A.13) potrebbe far risultare la **velocità di crociera** fuori dai valori minimi e massimi consentiti (riportati nel capitolo "Caratteristiche tecniche"). In questi casi il motore segnalerà l'errore con 6 movimenti, al termine delle procedure (A.3 / A.4 / A.13), e riporterà automaticamente la **velocità di crociera** al valore nominale.

A A.12 - Regolazione della Velocità di crociera della tenda

NOTE E AVVERTENZE

- Per conoscere il valore delle tre opzioni disponibili (velocità minima, velocità nominale, velocità massima), consultare il capitolo "Caratteristiche tecniche".
- Per valutare se l'opzione scelta per la velocità di crociera della tenda è compatibile con le caratteristiche della vostra tenda (peso, dimensioni rullo, coppia necessaria), consultare il capitolo "Caratteristiche tecniche".
- L'opzione definita "velocità nominale" è quella impostata in fabbrica. **Attenzione!** - Se la velocità viene impostata ad un livello superiore a quello nominale, la coppia del motore risulterà automaticamente ridotta del 50%.

1	(x 1) 		2	(x 1) 		3			→ 4	
	Premere e rilasciare il tasto (1 volta);	contare 2 movimenti.		Premere e rilasciare il tasto (1 volta);	contare 2 movimenti.		Mantenere premuto il tasto;	rilasciarlo dopo 5 secondi ;		contare 3 movimenti.

4	continua →	
Scegliere l'opzione desiderata e programmarla come segue →	(X ...) 	3 OPZIONI: 1 pressione = imposta la velocità MINIMA. 2 pressioni = imposta la velocità NOMINALE. 3 pressioni = imposta la velocità MASSIMA.
	Premere e rilasciare il tasto lo stesso numero di volte indicato nell'opzione scelta;	

→ 4		5			fine	
dopo circa 7 secondi il motore esegue un numero di movimenti uguale al numero di impulsi digitati.		Mantenere premuto il tasto;		rilasciarlo dopo 5 secondi ;		contare 3 movimenti.

A A.13 - Regolazione dell'accelerazione (all'inizio del movimento della tenda) e della decelerazione (verso la fine del movimento)

NOTE E AVVERTENZE

- Il valore di "accelerazione/decelerazione" è espresso in giri del rullo avvolgitore. Tale valore rappresenta il numero di giri che il rullo deve compiere in accelerazione, dalla partenza della manovra fino al raggiungimento della velocità di crociera impostata. In modo analogo il valore rappresenta anche il numero di giri che il rullo deve compiere in decelerazione, da un certo punto della corsa fino al termine della manovra, nel finecorsa.
- L'opzione definita "accelerazione/decelerazione nominale" è quella impostata in fabbrica.

1		2		3 → 4		
Premere e rilasciare il tasto (1 volta);		Premere e rilasciare il tasto (1 volta);		Mantenere premuto il tasto;		rilasciarlo dopo 5 secondi ;
contare 2 movimenti.		contare 2 movimenti.		contare 3 movimenti.		

4		5			continua →	
			Scegliere l'opzione desiderata e programmarla come segue →			
Mantenere premuto il tasto;		rilasciarlo dopo 5 secondi ;		Premere e rilasciare il tasto lo stesso numero di volte indicato nell'opzione scelta;		
contare 3 movimenti.		5 OPZIONI: 1 pressione = imposta nessuna accelerazione/decelerazione = 0 giri 2 pressioni = imposta l' accelerazione/decelerazione breve = 0,7 giri 3 pressioni = imposta l' accelerazione/decelerazione nominale = 1,5 giri 4 pressioni = imposta l' accelerazione/decelerazione lungo = 2 giri 5 pressioni = imposta l' accelerazione/decelerazione massimo = 3 giri				

→ 5		6			fine	
dopo circa 7 secondi il motore esegue un numero di movimenti uguale al numero di impulsi digitati.		Mantenere premuto il tasto;		rilasciarlo dopo 5 secondi ;		contare 3 movimenti.

A A.14 - Regolazione della durata totale della manovra

NOTE E AVVERTENZE

- È possibile realizzare questa regolazione soltanto se i finecorsa ("0" e "1") sono già stati programmati.
- Il valore impostato con questa procedura, insieme al valore impostato per "l'accelerazione/decelerazione" (procedura A.13) darà come risultato la velocità di crociera. Per valutare se la velocità di crociera risultante è compatibile con le caratteristiche della tenda (peso, dimensioni del rullo, coppia necessaria, ecc.), consultare il capitolo "Caratteristiche tecniche".
- Il prodotto esce dalla fabbrica con la funzione disattivata.

1		2		3 → 4		
Premere e rilasciare il tasto (1 volta);		Premere e rilasciare il tasto (1 volta);		Mantenere premuto il tasto;		rilasciarlo dopo 5 secondi ;
contare 2 movimenti.		contare 2 movimenti.		contare 3 movimenti.		

4

continua →

Scegliere l'opzione desiderata e programmarla come segue →



5 OPZIONI:

- 1 pressione = imposta 7 secondi
- 2 pressioni = imposta 15 secondi
- 3 pressioni = imposta 20 secondi
- 4 pressioni = imposta 30 secondi
- 5 pressioni = disattiva la funzione e imposta la velocità nominale

Premere e rilasciare il tasto lo stesso numero di volte indicato nell'opzione scelta;

→ 4

5

fine

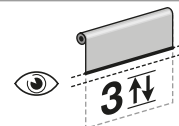
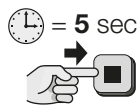
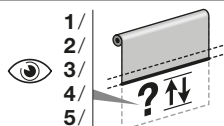

dopo circa 7 secondi il motore esegue un numero di **movimenti** uguale al numero di impulsi digitati.

Mantenere premuto il tasto;

rilasciarlo dopo **5 secondi**;

contare 3 movimenti.

A A.15 - Regolazione dell'AMPIEZZA DEL SINGOLO "SCATTO" DI ROTAZIONE delle lamelle oscuranti (Ergonomic Tilting)

NOTE E AVVERTENZE

- La procedura consente di impostare l'ampiezza angolare desiderata del singolo "scatto" di rotazione (in apertura o chiusura) delle lamelle oscuranti, quando queste vengono comandate con la modalità a scatti singoli.

1

2

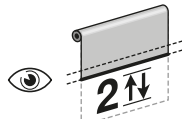
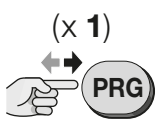
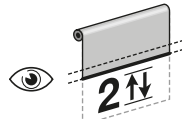
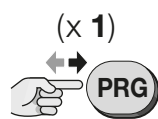

Premere e rilasciare il tasto (**1 volta**);

contare 2 movimenti.

Premere e rilasciare il tasto (**1 volta**);

contare 2 movimenti.

3

4

fine

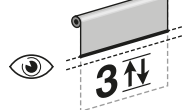
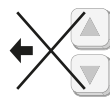
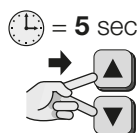

per una rotazione **XSmall** = tasto ▲
 per una rotazione **Small** = tasti ▲+■
 per una rotazione **Medium** = tasto ■
 per una rotazione **Large** = tasti ■+▼

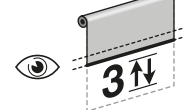

Mantenere premuti contemporaneamente i due tasti;

rilasciarli dopo **5 secondi**;

contare 3 movimenti.

per una rotazione **XLarge** = tasto ▼
Scegliere l'opzione desiderata; quindi, mantenere premuto il tasto (o i tasti) abbinati e rilasciarlo/i dopo **5 secondi**.

contare 3 movimenti.

A A.16 - Programmazione dei comandi inviati con i tasti ▲ e ▼, quando la tenda staziona nella "ZONA B"

NOTE E AVVERTENZE

- La procedura consente di scegliere i comandi da abbinare ai tasti ▲ e ▼, quando questi vengono premuti con pressione breve e con pressione continua (min. 2 sec.). La configurazione impostata funziona però solo quando la tenda staziona nella "ZONA B".

1

2

3

→ 4

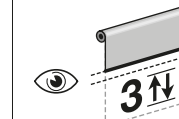
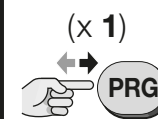
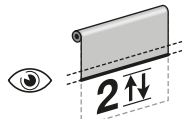
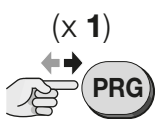
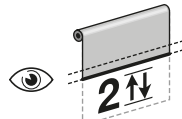
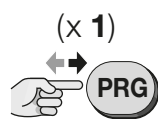

Premere e rilasciare il tasto (**1 volta**);

contare 2 movimenti.

Premere e rilasciare il tasto (**1 volta**);

contare 2 movimenti.

Premere e rilasciare il tasto (**1 volta**);

contare 3 movimenti.

4			5			fine
			Opzione A			
Opzione B						
Mantenere premuto il tasto;	rilasciarlo dopo 5 secondi ;	contare 4 movimenti.	Scegliere l'opzione desiderata e programmarla come segue	Mantenere premuto il tasto;	rilasciarlo dopo 5 secondi ;	contare i movimenti.

LEGENDA:

- **opzione A:** con pressione breve del tasto = comanda la tenda verso il finecorsa "0" o "1"; con pressione continua (min. 2 sec.) del tasto = comanda la rotazione "a scatti" delle lamelle oscuranti (tilting).
- **opzione B:** con pressione breve del tasto = comanda la rotazione "a scatti" delle lamelle oscuranti (tilting); con pressione continua (min. 2 sec.) del tasto = comanda la tenda verso il finecorsa "0" o "1".

A A.17 - Personalizzazione della modalità di **FUNZIONAMENTO DELLO SLIDER** presente sui trasmettitori della serie "Era P"

NOTE E AVVERTENZE

- La procedura consente di personalizzare la modalità di funzionamento della **superficie slider** presente sui trasmettitori della serie "Era P".

1		2		3		→ 4
Premere e rilasciare il tasto (1 volta);	contare 2 movimenti.	Premere e rilasciare il tasto (1 volta);	contare 2 movimenti.	Premere e rilasciare il tasto (1 volta);	contare 3 movimenti.	

4			5			fine
			<ul style="list-style-type: none"> • per l'opzione A premere il tasto ▲ • per l'opzione B premere il tasto ▲+■ • per l'opzione C premere il tasto ▲+▼ • per l'opzione D premere il tasto ▼ 			
			<ul style="list-style-type: none"> • per l'opzione B premere il tasto ▲+■ • per l'opzione C premere il tasto ▲+▼ • per l'opzione D premere il tasto ▼ 			
			<ul style="list-style-type: none"> • per l'opzione C premere il tasto ▲+▼ • per l'opzione D premere il tasto ▼ 			
			<ul style="list-style-type: none"> • per l'opzione D premere il tasto ▼ 			
Mantenere premuti contemporaneamente i due tasti;	rilasciarli dopo 5 secondi ;	contare 4 movimenti.	Scegliere l'opzione desiderata; quindi, mantenere premuto il tasto (o i tasti) abbinati e rilasciarlo/i dopo 5 secondi .			contare i movimenti.

LEGENDA:

- **opzione A** – Con la modalità di funzionamento pressione breve, lo slider porta la tenda in una posizione all'interno della "ZONA A": se lo slider è premuto nel punto 0%, il sistema porta la tenda nel finecorsa Basso "1"; se è premuto nel punto 100%, il sistema la porta nel finecorsa Alto "0"; se invece è premuto in un altro punto (da 1%, 2%, ... a 99%), il sistema porta la tenda nella quota parziale "H" relativa al valore premuto.
- **opzione B** – Con la modalità di funzionamento pressione breve, lo slider porta la tenda in una posizione all'interno della "ZONA B": se lo slider è premuto nel punto 0%, il sistema porta la tenda nel finecorsa Basso "1"; se è premuto nel punto 100%, il sistema la porta nel finecorsa Alto "0"; se invece è premuto in un altro punto (da 1%, 2%, ... a 99%), il sistema porta la tenda nella quota parziale "H" relativa al valore premuto.
- **opzione C** – (impostazione di fabbrica) Se la tenda staziona nella "ZONA A", la pressione breve sullo slider porta la tenda nella quota "QVmax"; se invece la tenda staziona nella "ZONA B", la strisciata sullo slider effettua la rotazione continua delle lamelle oscuranti.
- **opzione D** – Lo slider comanda il cambio della velocità della tenda. Il comando funziona solo quando la tenda staziona nella "ZONA A". L'uso dello slider per variare la velocità del movimento della tenda è spiegato nel paragrafo 5.4.

A A.18 - Programmazione della manovra che il motore deve eseguire quando il livello di luce solare (misurato dal sensore climatico "Sole") è al di sopra della soglia prefissata

1		2		3		→ 4
Premere e rilasciare il tasto (1 volta);	contare 2 movimenti.	Premere e rilasciare il tasto (1 volta);	contare 2 movimenti.	Mantenere premuto il tasto;	rilasciarlo dopo 5 secondi;	contare 3 movimenti.
4		5				fine
			<ul style="list-style-type: none"> • per l'opzione A premere i tasti ▲+▼ (il sistema porta la tenda nella <u>prima</u> quota intermedia "H") • per l'opzione B premere il tasto ▲ (il sistema porta la tenda nella quota "QVmax" - rotazione massima delle lamelle oscuranti) • per l'opzione C premere il tasto ■ (il sistema non muove la tenda) • per l'opzione D premere il tasto ▼ (il sistema porta la tenda nel fincorsa Basso "1" (le lamelle restano chiuse e in verticale)) 			
Mantenere premuto il tasto;	rilasciarlo dopo 5 secondi;	contare 2 movimenti.	Scegliere l'opzione desiderata: quindi, mantenere premuto il tasto (o i tasti) abbinati e rilasciarlo/i dopo 5 secondi.			contare i movimenti.

A A.19 - Programmazione della manovra che il motore deve eseguire quando il livello di luce solare (misurato dal sensore climatico "Sole") è al di sotto della soglia prefissata

1		2		3		→ 4
Premere e rilasciare il tasto (1 volta);	contare 2 movimenti.	Premere e rilasciare il tasto (1 volta);	contare 2 movimenti.	Mantenere premuto il tasto;	rilasciarlo dopo 5 secondi;	contare 3 movimenti.
4		5				fine
			<ul style="list-style-type: none"> • per l'opzione A premere i tasti ▲+▼ (il sistema porta la tenda nella <u>prima</u> quota intermedia "H") • per l'opzione B premere il tasto ▲ (il sistema porta la tenda nel fincorsa Alto "0") • per l'opzione C premere il tasto ■ (il sistema non muove la tenda) • per l'opzione D premere il tasto ▼ (il sistema porta la tenda nel fincorsa Basso "1" (le lamelle restano chiuse e in verticale)) 			
Mantenere premuto il tasto;	rilasciarlo dopo 5 secondi;	contare 3 movimenti.	Scegliere l'opzione desiderata: quindi, mantenere premuto il tasto (o i tasti) abbinati e rilasciarlo/i dopo 5 secondi.			contare i movimenti.

A A.20 - Regolazione della soglia di intervento del sensore climatico "sole" (solo per sensori che non hanno a bordo un trimmer di regolazione)

NOTE E AVVERTENZE

- Se il sensore è dotato di un trimmer per la regolazione della soglia di intervento, ignorare questa procedura e fare riferimento alle istruzioni del sensore per regolare la soglia direttamente con il trimmer.
- Il prodotto esce dalla fabbrica con la soglia di intervento impostata a 15 Klux.

1		2		3		→ 4
Premere e rilasciare il tasto (1 volta);	contare 2 movimenti.	Premere e rilasciare il tasto (1 volta);	contare 2 movimenti.	Mantenere premuto il tasto;	rilasciarlo dopo 5 secondi;	contare 3 movimenti.

4	continua →
Scegliere l'opzione desiderata e programmarla come segue →	5 OPZIONI: 1 pressione = imposta la soglia a 5 Klux 2 pressioni = imposta la soglia a 10 Klux 3 pressioni = imposta la soglia a 15 Klux 4 pressioni = imposta la soglia a 30 Klux 5 pressioni = imposta la soglia a 45 Klux
Premere e rilasciare il tasto lo stesso numero di volte indicato nell'opzione scelta;	

→ 4	5	fine
dopo circa 7 secondi il motore esegue un numero di movimenti uguale al numero di impulsi digitati.	Mantenere premuto il tasto;	rilasciarlo dopo 5 secondi;
		contare 3 movimenti.

A A.21 - Attivazione (o disattivazione) del FUNZIONAMENTO "VENEZIANA", cioè di tutte le funzioni legate alla rotazione delle lamelle oscuranti

NOTE E AVVERTENZE

- Questa funzione permette di attivare o disattivare tutte le funzioni legate alla rotazione delle lamelle oscuranti. Disattivando la funzione la tenda si comporta come una tenda normale, senza lamelle oscuranti.

1		2		→ 3
Premere e rilasciare il tasto (1 volta);	contare 2 movimenti.	Mantenere premuto il tasto;	rilasciarlo dopo 5 secondi;	contare 4 movimenti.

3	fine
<ul style="list-style-type: none"> • opzione A = <u>ATTIVA</u> il funzionamento veneziana 	
<ul style="list-style-type: none"> • opzione B = <u>DISATTIVA</u> il funzionamento veneziana 	
Scegliere l'opzione desiderata e programmarla come segue	Mantenere premuto il tasto;
	rilasciarlo dopo 5 secondi;
	contare i movimenti.

A A.22 - Blocco e sblocco della memoria del motore

NOTE E AVVERTENZE

- L'attivazione del blocco della memoria permette di impedire la memorizzazione accidentale e casuale di altri trasmettitori non previsti o non autorizzati.

1		2		3 → 4	
Premere e rilasciare il tasto (1 volta);	contare 2 movimenti.	Premere e rilasciare il tasto (1 volta);	contare 2 movimenti.	Premere e rilasciare il tasto (1 volta);	contare 3 movimenti.

4			5 ...		
			Scegliere di seguito l'opzione desiderata ed eseguirla:		
Mantenere premuti contemporaneamente i due tasti;	rilasciarli dopo 5 secondi;	contare 4 movimenti.	<ul style="list-style-type: none"> opzione A – per BLOCCARE la memoria del motore. opzione B – per SBLOCCARE la memoria del motore. 		

opzione – A	5 fine		
	Mantenere premuto il tasto;	rilasciarlo dopo 5 secondi;	contare 3 movimenti.

opzione – B	5 fine		
	Mantenere premuto il tasto;	rilasciarlo dopo 5 secondi;	contare 5 movimenti.

— PROCEDURE DEL GRUPPO “B” — Procedure eseguite con i tasti presenti sulla testa del motore

B B.1 - Regolazione accurata delle quote per il finecorsa ALTO (“0”) e BASSO (“1”)

NOTE E AVVERTENZE

- La regolazione può essere effettuata in qualsiasi momento, purché i finecorsa siano già stati programmati.
- La procedura che segue descrive la regolazione del finecorsa Alto “0”. **Per regolare il finecorsa Basso “1”:** (al passo 1) comandare una manovra di DISCESA (anziché di Salita); (al passo 2) regolare la quota del finecorsa “1” (anziché la quota del finecorsa “0”); (al passo 3) come nella figura in basso.

1		2 → 3	
Comandare una manovra di SALITA →		Regolare la quota del finecorsa “0” →	
Premere e rilasciare il tasto.	Attendere che la manovra termini nel finecorsa “0”.		Dare degli impulsi sui tasti, fino ad ottenere la quota desiderata. Nota – Ogni scatto del motore equivale a una rotazione di circa 2°.

3 fine		
Mantenere premuto uno dei due pulsanti;	rilasciarlo dopo 5 secondi;	contare 3 movimenti.

C NOTE E AVVERTENZE

- Per eseguire le procedure che rientrano in questo gruppo è necessario avere a disposizione un programmatore compatibile (fare riferimento al catalogo prodotti “Nice Screen”, presente anche nel sito www.niceforyou.com).
- Per conoscere le procedure di programmazione e le regolazioni eseguibili con il programmatore scelto, fare riferimento al manuale istruzioni e all’interfaccia grafica di questi prodotti.

5 AVVERTENZE PER L’USO QUOTIDIANO DELL’AUTOMATISMO

5.1 - Comandare la tenda

I tasti di comando eseguono manovre e funzioni diverse in base alla ZONA (A o B) nella quale staziona la tenda prima di essere comandata.

La **Tabella dei Comandi** riporta tutte le condizioni e le modalità disponibili per comandare la tenda. Per comprendere la terminologia usata fare riferimento alle **fig. 5 e 6**.

ATTENZIONE! - Prima di comandare la tenda è importante: **a)** osservare in quale “ZONA” si trova la tenda; **b)** consultare la **Tabella dei comandi** per individuare i comandi disponibili per quel determinato “stato” della tenda; **c)** infine, inviare il comando alla tenda.

ATTENZIONE! - Se si desidera comandare la tenda con una pulsantiera, fare riferimento all’opzione che l’installatore ha programmato con la procedura A.9 e A.11.

5.2 - Comandare il posizionamento intermedio della tenda (quota “H”)

In generale, se è stato programmato il primo posizionamento intermedio della tenda, per comandarlo premere contemporaneamente i tasti ▲ e ▼. Per comandare eventuali altri posizionamenti intermedi con il trasmettitore, fare riferimento a quanto programmato dall’installatore con la procedura A.5. In particolare, se si usa una pulsantiera, il primo posizionamento intermedio può essere comandato solo se l’installatore ha impostato il **tipo “E”**, con la procedura A.9.

5.3 - Comandare la tenda con un trasmettitore dotato di più gruppi

Se il trasmettitore scelto comanda **più gruppi di motori screen**, prima di inviare un comando è necessario selezionare il “gruppo” al quale appartiene il motore che si desidera comandare. Per maggiori informazioni fare riferimento al manuale del trasmettitore.

5.4 - Possibilità per l’utente di variare la velocità di movimento della tenda usando un trasmettitore munito di superficie “slider”

Il comando della velocità da parte dell’utente è particolarmente utile quando si desidera, ad esempio, una maggiore silenziosità dell’automazione (velocità ridotta) o, quando si ha fretta di eseguire la manovra (velocità accelerata).

Se si comanda l’automazione con un trasmettitore Nice munito di superficie “slider” (es. P1V, ecc.) è possibile variare la velocità di movimento della tenda nel modo seguente: la zona al centro dello slider richiamerà la velocità impostata dall’installatore (100%) con la procedura A.12 o A.14; la zona in alto dello slider richiamerà il 150% della velocità programmata dall’installatore; infine la zona in basso dello slider richiamerà il 33% della velocità programmata dall’installatore (la velocità sarà in ogni caso compresa tra la Massima e la Minima consentita dal motore).

5.5 - Abilitazione o disabilitazione dei comandi automatici inviati al motore direttamente dai sensori climatici (Tabella B)

Se nell’automazione sono presenti dei sensori climatici e il trasmettitore in uso ha i tasti ☀️ e ☁️, l’utente può scegliere se **abilitare** o **disabilitare** la ricezione dei comandi automatici trasmessi dai sensori climatici al motore. In sintesi,

- se la ricezione è abilitata (con il tasto ☀️) il motore funzionerà in modo **automatico**;
- se la ricezione è disabilitata (con il tasto ☁️) il motore funzionerà in modo **manuale**.

Nel periodo in cui la ricezione è abilitata l’utente può inviare i comandi manuali in qualsiasi momento: questi si sovrappongono al funzionamento automatico dell’automazione. Nel periodo in cui la ricezione è disabilitata l’automazione funziona esclusivamente con i comandi manuali inviati dall’utente.

— TABELLA B: DEFINIZIONI —

- **Intensità “Sopra-soglia” del sole** = condizione in cui l’intensità del fenomeno atmosferico staziona nei valori al di sopra del valore impostato come soglia.
- **Intensità “Sotto-soglia” del sole** = condizione in cui l’intensità del fenomeno atmosferico staziona nei valori da zero alla metà del valore impostato come soglia.

TABELLA B		con la condizione climatica ...	
		sopra-soglia	sotto-soglia
Con il motore in stato “AUTOMATICO” (attivato precedentemente con il tasto ☀️) se l’utente invia il comando “ Sole-On ” (con il tasto ☀️):	<ul style="list-style-type: none"> • la tenda esegue 2 movimenti e resta nella posizione prestabilita dallo stato di sopra-soglia. • il sistema fa ripartire il timer. 	<ul style="list-style-type: none"> • la tenda esegue 2 movimenti e resta nella posizione prestabilita dallo stato di sotto-soglia. • il sistema fa ripartire il timer.
	... se l’utente invia il comando “ Sole-Off ” (con il tasto ☁️):	<ul style="list-style-type: none"> • la tenda esegue 2 movimenti. 	<ul style="list-style-type: none"> • la tenda esegue 2 movimenti.
Con il motore in stato “MANUALE” (attivato precedentemente con il tasto ☀️) se l’utente invia il comando “ Sole-On ” (con il tasto ☀️):	<ul style="list-style-type: none"> • la tenda viene portata nella posizione prestabilita dallo stato di sopra-soglia. • il sistema fa ripartire il timer. 	<ul style="list-style-type: none"> • la tenda viene portata nella posizione prestabilita dallo stato di sotto-soglia. • il sistema fa ripartire il timer.
	... se l’utente invia il comando “ Sole-Off ” (con il tasto ☁️):	<ul style="list-style-type: none"> • la tenda esegue 2 movimenti. 	<ul style="list-style-type: none"> • la tenda esegue 2 movimenti.

5.5.1 - Comportamento del motore in presenza del sensore “Sole”

- Quando l’intensità della luce solare si porta sopra-soglia, dopo 2 minuti dall’inizio di questa condizione il motore esegue in modo autonomo una manovra di discesa.
- Quando l’intensità della luce solare si porta sotto-soglia, dopo 15 minuti dall’inizio di questa condizione il motore esegue in modo autonomo una manovra di salita.

Nota – Cali momentanei dell’intensità solare, di durata inferiore a 15 minuti, non vengono rilevati. I comandi manuali dell’utilizzatore restano sempre attivi e si sommano a quelli generati automaticamente dal sistema.

5.6 - Funzione “Rilevamento ostacolo”

Questa funzione è un sistema di sicurezza che interviene automaticamente quando il movimento della tenda, in salita o in discesa, viene frenato improvvisamente da un ostacolo (un oggetto, una persona). In questi casi il motore blocca immediatamente la manovra in atto, eseguendo (se impostata) una breve inversione del movimento (vedere la procedura A.10).

5.7 - Possibilità di riottimizzare i finecorsa

In molti casi può accadere che nei giorni successivi all’installazione le quote dei finecorsa si spostino di qualche millimetro o centimetro. La causa di ciò può essere un assestamento dei materiali di cui è fatta la tenda o della struttura; questo genera spesso degli afflosciamenti del telo o dei disallineamenti antiestetici rispetto ad eventuali tende vicine. In questi casi, se la testa del motore è accessibile, è possibile eseguire in modo semplice, una riottimizzazione di uno o di entrambi i finecorsa, tramite la procedura B.1.

— Tabella dei comandi —

STATO DELLA TENDA (fig. 5 e 6)	COMANDI DISPONIBILI ...	USO DEI TASTI	DESCRIZIONE DELLE MANOVRE ESEGUITE
TENDA FERMA NELLA ZONA "A" (riferimento fig. 5)	... per il funzionamento come "TENDA BASE" (senza l'azione sulle lamelle oscuranti)	▲ (pressione breve)	La tenda va verso l' Alto e si ferma nel finecorsa "0".
		▼ (pressione breve)	La tenda va verso il Basso e si ferma nel finecorsa "1".
		■ (pressione breve)	Ferma immediatamente la tenda quando è in movimento.
	... per passare dal funziona- mento "TENDA BASE" al funziona- mento "TENDA VENEZIANA"	▲ + ▼ (pressione breve)	La tenda va alla prima quota parziale "H" . Se questa non è programmata, va alla quota "QVmax" .
TENDA FERMA NELLA ZONA "B" (riferimento fig. 6)	... per il funzionamento come "TENDA VENEZIANA", con l'azione esclusiva sulle lamelle oscuranti	▲ (pressione breve)	Rotazione a scatti (tilting) delle lamelle oscuranti, in <u>Apertura</u> .
		▼ (pressione breve)	Rotazione a scatti (tilting) delle lamelle oscuranti, in <u>Chiusura</u> .
		SLIDER (strisciata)	Rotazione con movimento continuo (tilting) delle lamelle oscuranti, in <u>Apertura</u> o <u>Chiusura</u> . - Per Aprire le lamelle, strisciare il dito verso l' Alto . • Per Chiudere le lamelle, strisciare il dito verso il Basso . • Nei due casi il movimento termina appena si rilascia il dito.
	... per passare dal funziona- mento "TENDA VENEZIANA" al funzionamento "TENDA BASE"	▲... (pressione continua: min. 2 sec.)	La tenda va verso l' Alto e si ferma nel finecorsa "0".
TENDA FERMA IN UNA ZONA QUALSIASI	Comandi per ALLINEARE velocemente (e contemporane- amente) più tende tra loro, por- tandole in uno stesso finecorsa desiderato.	▼... (pressione continua: min. 2 sec.)	La tenda va verso il Basso e si ferma nel finecorsa "1".
		▲ + ■ (pressione breve)	Ovunque si trovi, la tenda (o più tende) va verso l' Alto e si ferma nel finecorsa "0".
		■ + ▼ (pressione breve)	Ovunque si trovi, la tenda (o più tende) va verso il Basso e si ferma nel finecorsa "1".
		▲ + ▼ (pressione breve)	Ovunque si trovi, la tenda (o più tende) si muove, ruota le lamelle oscuranti e si ferma nella quota veneziana "QVmax" .

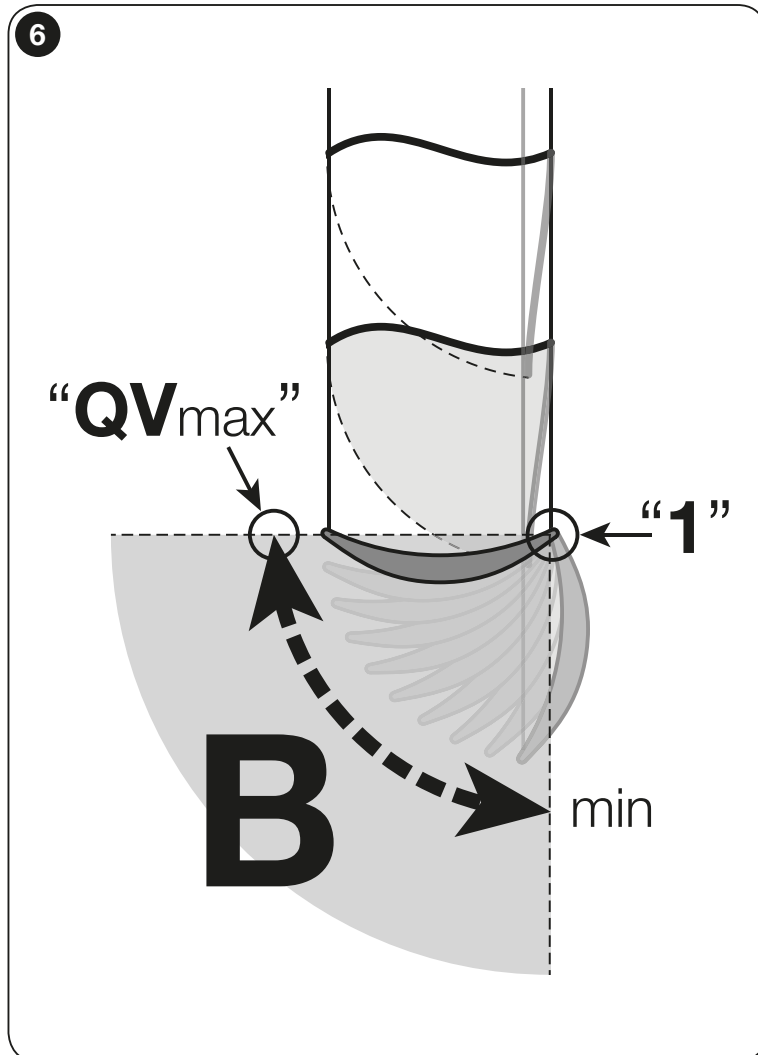
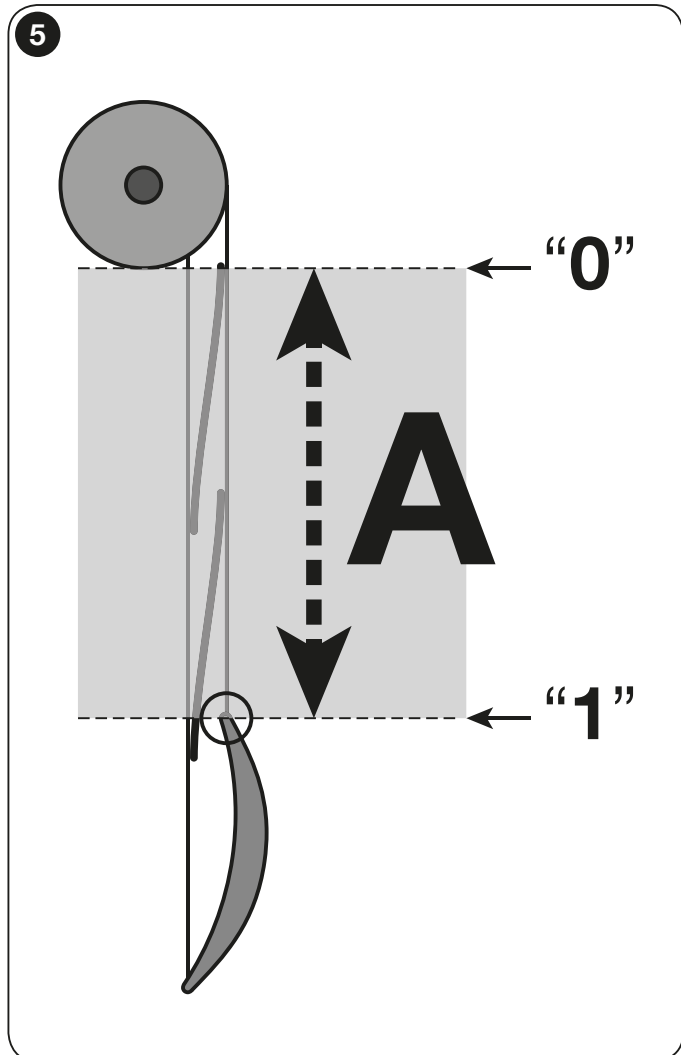

5.8 - Massimo ciclo di lavoro continuo (funzione “protezione termica”)

Questo motore è progettato per l'impiego residenziale e, dunque, per un uso discontinuo. In caso di un uso prolungato, oltre i limiti prefissati (leggere il capitolo “Caratteristiche tecniche”), per proteggere il motore da un eccessivo surriscaldamento, il sistema impedisce automaticamente ulteriori manovre fino a quando la temperatura rientra nei limiti.

5.9 - Funzione di diagnostica e allarme

Sulla testa del motore è presente un Led che segnala gli stati di allarme (con **luce rossa**) e gli stati di installazione (con **luce verde**). Nel caso in cui c'è da segnalare contemporaneamente uno stato di allarme e uno stato di installazione, il sistema dà sempre priorità allo stato di allarme. Per comprendere il significato delle segnalazioni luminose leggere la **Tabella C**.

TABELLA C – Segnalazioni del Led (sulla testa del motore)	
LED VERDE	Significato
0 lampeggi	= almeno 1 trasmettitore memorizzato e 2 finecorsa programmati.
1 lampeggi	= almeno 1 trasmettitore memorizzato e 1 finecorsa programmato.
2 lampeggi	= almeno 1 trasmettitore memorizzato e nessun finecorsa programmato.
3 lampeggi	= nessun trasmettitore memorizzato (lo stato dei finecorsa non è segnalato dal Led).
LED ROSSO	Significato
0 lampeggi	= nessun errore.
acceso fisso	= errore grave - 1 (motore danneggiato: rivolgersi al Servizio di assistenza tecnica).
1 lampeggi	= protezione termica in atto.
2 lampeggi	= l'ultima manovra è stata interrotta automaticamente per l'intervento della funzione “Rilevamento ostacolo”.
3 lampeggi	= carico troppo elevato rispetto ai valori di etichetta del motore.
4 lampeggi	= errore grave - 2.
5 lampeggi	= errore grave - 3.
6 lampeggi	= errore grave - 4 (temperatura dei circuiti di controllo oltre il limite).
7 lampeggi	= errore grave - 5 (malfunzionamento del freno).
8 lampeggi	= errore grave - 6 (malfunzionamento del freno).
9 lampeggi	= errore grave - 7.
10 lampeggi	= errore grave - 8.
11 lampeggi	= errore grave - 9.

Il motore replica la segnalazione sullo stato dell'installazione effettuando alcuni movimenti nel momento in cui viene comandata una manovra. Per comprendere il significato di questi movimenti leggere la **Tabella D**.

TABELLA D – Segnalazioni con i movimenti	
N° MOVIMENTI	Significato
0 movimenti	= almeno 1 trasmettitore memorizzato e 2 finecorsa programmati.
1 movimento	= nessun trasmettitore memorizzato (lo stato dei finecorsa non è segnalato dai movimenti).
2 movimenti	= almeno 1 trasmettitore memorizzato e manca almeno 1 finecorsa da programmare.
5 movimenti	= errore grave nella memoria del motore.

Cosa fare se... (guida alla soluzione dei problemi)

In generale, per identificare con maggior precisione il tipo di problema, leggere la **Tabella C** (e **D**), nel paragrafo 5.9.

- ❑ **Dando alimentazione a una fase elettrica, il motore non si muove:**
Escludendo la possibilità che sia in atto la protezione termica, per la quale basta aspettare che il motore si raffreddi, verificare che la tensione di rete corrisponda ai dati riportati nel capitolo “Caratteristiche tecniche”, misurando la tensione elettrica tra il conduttore “comune” e quello della fase elettrica alimentata. Se il problema persiste, scollegare il cavo di alimentazione dal motore (**fig. 4-1**) e ricollegarlo.

- ❑ **Inviando un comando di salita, il motore non parte:**
Questo può succedere se la tenda si trova in vicinanza del finecorsa Alto (“0”). In questo caso occorre prima far scendere la tenda per un breve tratto e poi dare di nuovo il comando di salita.
- ❑ **Il sistema opera nella condizione di emergenza con “l'uomo presente”:**
 - Verificare se il motore ha subito qualche shock elettrico o meccanico, di forte entità.
 - Verificare che ogni parte del motore sia ancora integra.
 - Cancellare il finecorsa alto (“0”) e basso (“1”) e programmarli di nuovo.

Smaltimento del prodotto

Come per le operazioni d'installazione, anche al termine della vita di questo prodotto, le operazioni di smantellamento devono essere eseguite da personale qualificato. Questo prodotto è costituito da vari tipi di materiali: alcuni possono essere riciclati, altri devono essere smaltiti. Informatevi sui sistemi di riciclaggio o smaltimento previsti dai regolamenti vigenti sul vostro territorio, per questa categoria di prodotto. **Attenzione!** – alcune parti del prodotto possono contenere sostanze inquinanti o pericolose che, se disperse nell'ambiente, potrebbero provocare effetti dannosi sull'ambiente stesso e sulla salute umana. Come indicato dal simbolo a lato, è vietato gettare questo prodotto nei rifiuti domestici. Eseguire quindi la “raccolta separata” per lo smaltimento, secondo i metodi previsti dai regolamenti vigenti sul vostro territorio, oppure riconsegnare il prodotto al venditore nel momento dell'acquisto di un nuovo prodotto equivalente. **Attenzione!** – i regolamenti vigenti a livello locale possono prevedere pesanti sanzioni in caso di smaltimento abusivo di questo prodotto.



Il materiale dell'imballo del prodotto deve essere smaltito nel pieno rispetto della normativa locale.

Caratteristiche tecniche

Fare riferimento ai dati riportati sulla targa del motore.

Note: • Tutte le caratteristiche tecniche riportate, sono riferite ad una temperatura ambientale di 20°C (± 5°C). • Nice S.p.A. si riserva il diritto di apportare modifiche al prodotto, in qualsiasi momento lo riterrà necessario, mantenendone la stessa destinazione d'uso e le stesse funzionalità.

Dichiarazione di conformità UE

(N. 609/Era Inn Edge S AC)

Nota: il contenuto di questa dichiarazione corrisponde a quanto dichiarato nel documento ufficiale depositato presso la sede di Nice S.p.A., e in particolare, alla sua ultima revisione disponibile prima della stampa di questo manuale. Il testo qui presente è stato riadattato per motivi editoriali. Copia della dichiarazione originale può essere richiesta a Nice S.p.A. (TV) I.

Revisione: **0**; Lingua: **IT**

- **Nome Produttore:** Nice S.p.A.
- **Indirizzo:** Via Pezza Alta n°13, 31046 Rustignè di Oderzo (TV) Italy
- **Tipo di prodotto:** Motoriduttore tubolare per tende verticali da interno, schermi oscuranti e schermi per la video proiezione.
- **Modello/Tipo:** E EDGE SS 332 AC; E EDGE SS 620 AC
- **Accessori:** —

Il sottoscritto Roberto Griffa, in qualità di Amministratore Delegato, dichiara sotto la propria responsabilità che il prodotto sopra indicato risulta conforme alle disposizioni imposte dalle seguenti direttive:

- Direttiva 2014/53/UE (RED)
 - Protezione della salute (art. 3(1)(a)): EN 62479:2010
 - Sicurezza elettrica (art. 3(1)(a)): EN 60950-1:2006 + A11:2009 + A12:2011 + A1:2010 + A2:2013
 - Compatibilità elettromagnetica (art. 3(1)(b)): EN 301 489-1 V2.2.0:2017; EN 301 489-3 V2.1.1:2017
 - Spettro radio (art. 3(2)): EN 300 220-2 V3.1.1:2017

Inoltre il prodotto risulta conforme alle seguenti norme: EN 60335-1:2002 + A1:2004 + A11:2004 + A12:2006 + A13:2008 + A14:2010 + A15:2011; EN 60335-2-97:2006 + A11:2008 + A12:2015 + A2:2010; EN 55014-1:2006 + A1:2009 + A2:2011; EN 55014-2:2015; EN 61000-3-2:2014; EN 61000-3-3:2013

Luogo e Data: Oderzo, 05/04/2017

Ing. **Roberto Griffa**
(Amministratore Delegato)





Nice SpA
Via Pezza Alta, 13
31046 Oderzo TV Italy
info@niceforyou.com

www.niceforyou.com