

Clima-Control



Thermostat universel Z-Wave pour climatisation à infrarouge

FR - Instructions et avertissements pour l'installation et l'utilisation

1 AVERTISSEMENTS ET PRÉCAUTIONS GÉNÉRALES

- **ATTENTION ! – Lisez les instructions avant de démarrer l'appareil.**
- **ATTENTION ! - Ce produit n'est pas un jouet. Tenir hors de portée des enfants et des animaux.**
- **ATTENTION ! – N'exposez pas ce produit à l'humidité, à l'eau ou à d'autres liquides. Ne placez pas de liquides à proximité ou sur le produit.**
- **ATTENTION ! – N'essayez pas de démonter, de réparer ou de modifier ce produit vous-même.**
- **ATTENTION ! – Ce produit est destiné à un usage intérieur uniquement. Ne pas utiliser à l'extérieur.**

2 CARACTÉRISTIQUES TECHNIQUES DU PRODUIT

Clima-Control est un thermostat série 800 Z-Wave créé pour contrôler les climatisations réversibles en recevant des commandes Z-Wave et en les convertissant en commandes infrarouges. Clima-Control peut être utilisé avec des climatiseurs de différentes marques et modèles, grâce à une large base de données de codes infrarouges stockés dans le cloud. Le grand écran clair permet de lire intuitivement la température et l'humidité, ainsi que de contrôler facilement le climatiseur à l'aide des touches.

Tableau A1 - Caractéristiques techniques	
Alimentation électrique	Batterie rechargeable/USB Type-C 5 V
Série Z-Wave	800
Prise en charge du cryptage	Cryptage S2
Plage de température	0~55 °C (32-131 °F)
Plage d'humidité	0%~90 % RH
Environnement de fonctionnement	-10~+55 °C <90 % RH (sans condensation)
Dimension	105 x 105 x 15,6 mm
Fréquence Z-Wave	Plage de fréquence de fonctionnement, définie par les organismes de réglementation (pour Z-Wave en Europe : 868,4 MHz, ou autres régions 908,4/916,0 MHz, 921,4 MHz)
Puissance maximale de transmission	+3 dBm
Boîtier	PC+ABS
Installation	Montage mural (avec vis ou ruban adhésif double face fourni) ou placement sur table



3 INSTALLATION

- **ATTENTION !** – Coupez l'alimentation électrique au niveau du disjoncteur ou du fusible avant l'installation pour éviter tout incendie, un choc ou la mort !

Remarque :

L'appareil est une unité montée au mur à l'aide de vis ou du ruban adhésif double face fourni.

- 3.1** - Séparez l'appareil en deux parties : le panneau avant et la plaque de montage.

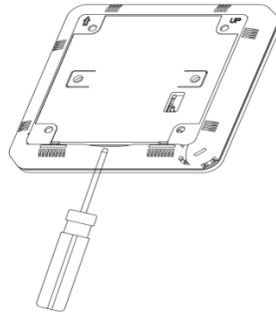

- 3.2** - Mettez l'adaptateur 5 V (non inclus) dans le boîtier encastré. Insérez le câble dans la borne 5 V en suivant le schéma de câblage ci-dessous selon l'emplacement (installation murale ou encastrée).

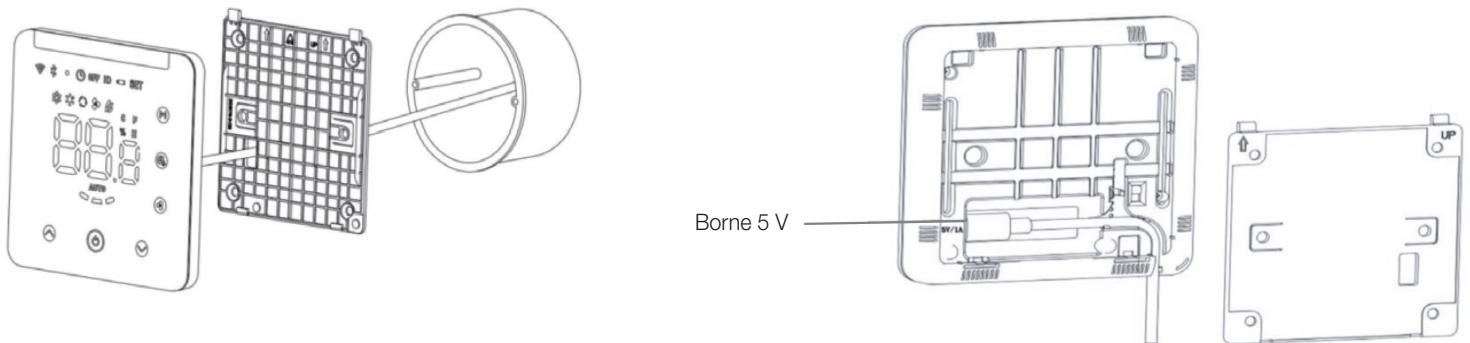

- 3.3** - Fixez la plaque de montage sur le boîtier encastré à l'aide de la vis ou utiliser du ruban adhésif double face comme indiqué ci-dessous.

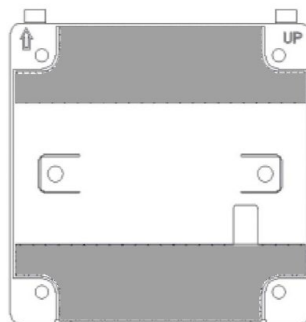

Montage au ruban adhésif double face : emplacement pour le ruban adhésif double face.

- 3.4** - Vérifiez que le dispositif est bien monté, puis allumez-le.

4 TOUCHES ET ÉCRAN

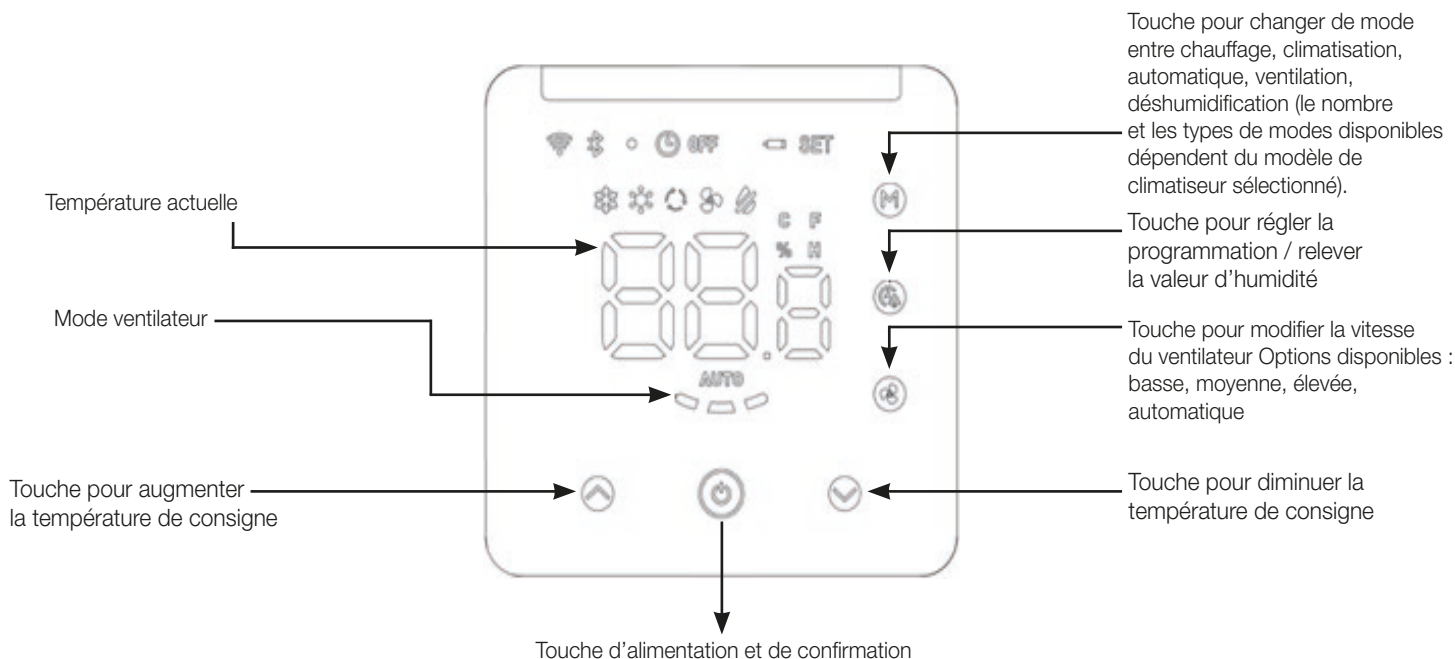

1. Indicateur de connexion à la box domotique : fournit des informations si Clima-Control est connecté à Yubii Home
2. Indicateur marche/arrêt Bluetooth : doit être activé lors de la configuration de la marque et du modèle du climatiseur
3. Voyant d'état de l'alimentation du dispositif :
 - Vert : l'appareil est entièrement rechargé (disponible lorsque l'interrupteur arrière est allumé)
 - Rouge : la batterie de l'appareil est en charge (disponible lorsque l'interrupteur arrière est éteint)
 - Absence de voyant : la fonction de recharge de la batterie est désactivée par l'interrupteur marche/arrêt arrière
4. Indicateur de programmation
5. **OFF** Indique que l'appareil ne contrôle pas le climatiseur
6. **ID** Identifiant Z-Wave
7. Avertissement de batterie faible
8. **SET** indique la modification des paramètres du climatiseur

5 MODE D'ALIMENTATION ÉLECTRIQUE

5.1 - Réglage marche/arrêt

En mode recharge de batterie : retirez la plaque de montage à l'arrière, mettez l'interrupteur d'alimentation en position ON, l'appareil sera alors alimenté par une batterie rechargeable intégrée. Dans ce mode, la batterie sera rechargée lorsque la prise USB Type-C 5 V est branchée et que l'alimentation est fournie. Remarque : Si la batterie rechargeable est épuisée, veuillez charger l'appareil via USB Type-C 5 V. Ce mode n'est pas recommandé si l'alimentation sera fournie en continu par une prise USB Type-C 5 V.

5.2 - En mode d'alimentation par USB Type-C 5 V : retirez la plaque de montage à l'arrière, placez le câble de charge dans le port de charge USB Type-C 5 V et mettez le bouton d'alimentation en position OFF. Dans ce mode, la batterie rechargeable ne sera pas chargée. L'appareil sera directement alimenté par l'alimentation électrique.

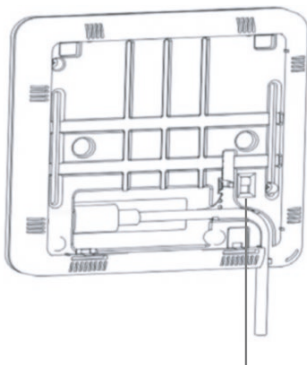

Interrupteur marche/arrêt pour le mode de charge de la batterie

6 RÉGLAGES DU CLIMATISEUR

Cette section décrit comment configurer correctement l'appareil afin de fonctionner avec le climatiseur.

6.1 - Téléchargement de l'application de bibliothèque infrarouge.

- Afin de définir la marque et le modèle du climatiseur une fois et de télécharger les bons codes infrarouges sur l'unité, téléchargez l'application IR Thermostat. Elle ne sera utilisée qu'une seule fois et pourra ensuite être supprimée de votre téléphone. L'application est disponible ici :

Android : <https://play.google.com/store/apps/details?id=com.mcohome.codingctrl&hl=pl&gl=US>

iOS : <https://apps.apple.com/uz/app/ir-thermostat/id1582146430>



6.2 - Connexion du téléphone au Clima-Control

Lorsque le dispositif ne comprend aucune bibliothèque de codes infrarouges (le code infrarouge n'a pas été téléchargé sur l'appareil ou les paramètres d'usine par défaut de l'appareil ont été restaurés), l'appareil entre automatiquement en mode d'appairage Bluetooth lorsqu'il est alimenté par USB. Le symbole Bluetooth clignote et le numéro d'identification du Bluetooth s'affiche sur l'écran du dispositif. Notez que vous pouvez appuyer sur n'importe quelle touche pour quitter le mode d'appairage Bluetooth ou que l'appareil quittera automatiquement ce mode après 30 minutes.

Pour réactiver le mode d'appairage Bluetooth, appuyez longuement et simultanément sur les touches **M** + **⌂** de l'appareil pendant 3 secondes jusqu'à ce que l'icône Bluetooth dans le coin supérieur gauche clignote. Cliquez sur « Next » (Suivant) dans l'application, qui scannera ensuite l'appareil Bluetooth. « Clima-Control_X123 » apparaîtra sur l'application. Cliquez ensuite pour terminer la connexion. L'icône Bluetooth de Clima-Control s'allumera en continu après une connexion réussie.

6.3 - Choix de la marque et du modèle de climatiseur



Saisissez le nom de la marque du climatiseur dans la zone de recherche ou recherchez manuellement la marque correspondante, puis cliquez pour passer à l'étape suivante.

Placez l'appareil devant le climatiseur aussi près que possible (à moins de 7 mètres). Si le climatiseur peut être correctement contrôlé en testant plus de trois touches différentes sur l'interface de l'application, l'appairage sera considéré comme réussi. Si cela ne fonctionne pas, cliquez sur « Next » (Suivant) dans le coin inférieur droit et répétez le test jusqu'à l'appairage réussi. Si cela fonctionne, cliquez sur le bouton de téléchargement et démarrez le processus de transfert des codes des touches infrarouges sur l'appareil. Une fois le processus fini, fermez l'application et passez à l'étape suivante.

7 AJOUT / SUPPRESSION DE CLIMA-CONTROL DU RÉSEAU Z-WAVE

7.1 - Méthode manuelle d'ajout d'un dispositif

Pour ajouter manuellement l'appareil au réseau Z-Wave :



1. Réglez Yubii Home en mode d'ajout (voir le manuel de Yubii Home).
2. Sur la page d'accueil, appuyez longuement et simultanément sur  +  pendant 3 secondes, Clima-Control entre en mode d'ajout en affichant l'identifiant du produit sur l'interface. Veuillez noter que l'écran devrait afficher 000. Si un autre numéro s'affiche, veuillez d'abord suivre la procédure de suppression de l'appareil du réseau (décrite ci-dessous) ou restaurer les paramètres d'usine de l'appareil.
3. Appuyez sur  pour inclure l'appareil dans le réseau Z-Wave. Une fois l'inclusion réussie, 000 ne s'affiche plus sur l'interface.

7.2 - Méthode SmartStart d'ajout d'un appareil

Pour ajouter Clima-Control au réseau Z-Wave à l'aide de SmartStart :

1. Scannez le QR code DSK ou saisissez le code PIN à 5 chiffres souligné (étiquette sur le côté de la boîte et sur l'appareil).
2. Allumez le dispositif (mettez le sous tension).
3. L'ajout réussi sera confirmé par l'indicateur Z-Wave sur l'écran

7.3 - Suppression du dispositif de Yubii Home

1. Sur la page d'accueil, appuyez longuement et simultanément sur  +  pendant 3 secondes, Clima-Control entre en mode d'ajout en affichant l'identifiant du produit sur l'interface. Veuillez noter que si un appareil a été ajouté à la passerelle, l'écran devrait afficher un numéro différent de 000.
2. Appuyez sur  pour exclure le dispositif du réseau Z-Wave, une fois l'exclusion réussie, 000 s'affiche sur l'interface.

8 PROBLÈMES POTENTIELS

8.1 - Certaines touches ne permettent pas de contrôler le climatiseur.

Il est possible qu'un code infrarouge inapproprié ait été choisi. Veuillez suivre les étapes ci-dessus sur l'application pour choisir l'ensemble de codes infrarouges le plus approprié.

Remarque :

Cela peut se produire si l'appareil prend en charge moins de fonctionnalités que celles prévues dans l'appareil (par exemple, les modes de fonctionnement).

8.2 - Je ne trouve pas le modèle de mon climatiseur

Cela peut se produire s'il n'y a pas de code spécifique à l'appareil dans la base de code de l'application. Veuillez nous contacter en envoyant le type et le modèle spécifiques de l'unité de climatisation.

8.3 - J'ai tout essayé mais je n'ai pas pu contrôler le climatiseur

Veuillez prendre une photo du modèle de la télécommande et la renvoyer au fabricant.

9.1 - Contrôleur de thermostat de climatisation réversible de pièce (par défaut)

Il s'agit du mode de fonctionnement par défaut dans lequel une unité de climatisation est attribuée et contrôlée via le dispositif.

La programmation doit être établie en incluant ce dispositif dans la zone climatique et en ajustant les températures et les horaires de changement dans la zone.

Tout changement de température sur l'interface Clima-Control lorsque les dispositifs font partie de la zone annulera le point de consigne programmé pendant 2 heures.

Remarque :

Clima-Control est un contrôleur unidirectionnel et n'est pas capable d'intercepter les commandes envoyées au climatiseur par une télécommande fournie avec le climatiseur ou encore une connexion Wi-Fi. Par conséquent, toute modification effectuée en dehors de Clima-Control ne sera pas reflétée dans les paramètres affichés à l'écran.

9.2 - Contrôleur de température de zone

Dans ce mode, Clima-Control peut contrôler toute la zone et les dispositifs qui s'y trouvent.

Le réglage du point de consigne sera reflété sur chaque dispositif de la zone. Pour utiliser ce mode, veuillez ajouter un nouvel appareil (Ajouter un appareil >> Autre appareil >> Thermostat et Zone de chauffage).

Dans la section avancée du dispositif ajouté, l'utilisateur peut choisir l'heure d'annulation manuelle du point de consigne, choisir Clima-control comme thermostat principal et la zone de chauffage contrôlée. Veuillez noter que dans ce mode, il n'est pas nécessaire de configurer les codes infrarouges décrits dans la section 7.

9.3 - Thermostat de chaudière

Ce mode peut fonctionner simultanément avec l'un des 2 modes décrits ci-dessus.

Dans ce mode, Clima-Control peut fonctionner directement avec Nice SingleSmart-Control ou DoubleSmart-Control qui contrôlent la source d'énergie utilisant un contact sec à 2 fils ou Nice SingleSwitch-Control et Switch-Control en cas de contrôle de charge.

La connexion entre Clima-Control et Nice Switch s'effectue à l'aide de l'association décrite ci-dessous.

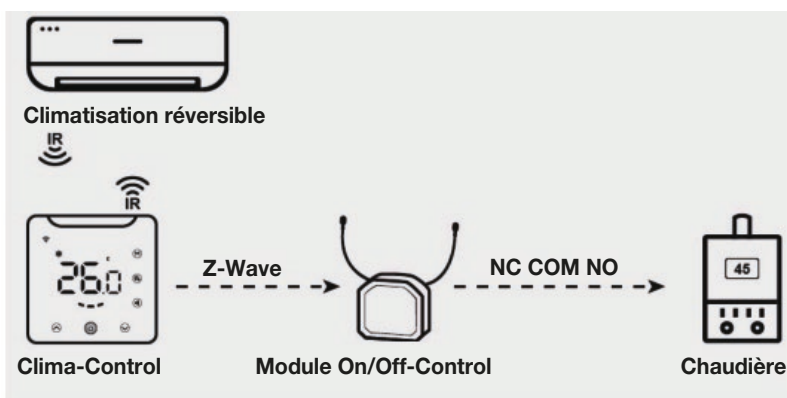

10 FONCTIONNEMENT - TÉLÉCHARGEMENT PAR LOTS DE LA BIBLIOTHÈQUE DE CODES INFRAROUGES

10.1 - Si l'appareil a téléchargé le code infrarouge, restaurez d'abord les paramètres d'usine de l'appareil.



10.2 - Allumez plusieurs appareils (Clima-Control) à moins de 5 mètres du téléphone (l'appareil quittant automatiquement le mode d'appairage Bluetooth après 30 minutes lorsqu'il est alimenté par batterie, nous recommandons de ne pas procéder à des téléchargements par lots dépassant les 280 unités d'appareils lorsque les appareils sont alimentés par batterie. Au risque que certains appareils ne soient pas téléchargés avec succès. Il n'existe par contre aucune limite lorsque les appareils sont alimentés par USB.). Tous les appareils (Clima-Control) entrent en mode d'appairage Bluetooth et le numéro d'identification Bluetooth sera affiché sur leurs écrans.

10.3 - Ouvrez l'application « IR Thermostat », cliquez sur « Batch Download » (Téléchargement par lots), vérifiez le code infrarouge à télécharger, puis cliquez sur « Start Batch Download » (Démarrer le téléchargement par lots). L'application mobile connectera automatiquement les dispositifs (Clima-Control) et téléchargera les codes infrarouges un par un. Maintenez les dispositifs sous tension et ne les faites pas fonctionner manuellement tant que le téléchargement n'est pas terminé. Une fois les codes infrarouges complètement téléchargés, l'indicateur Bluetooth du dispositif s'éteindra automatiquement. Si le dispositif est alimenté par batterie, il entrera automatiquement en mode veille. Si le dispositif est alimenté par USB, il entrera automatiquement sur la page d'accueil et, après un certain temps, passera en mode veille.

11 FONCTIONNEMENT - FONCTIONS DU DISPOSITIF

11.1 - Réglage de la température

La température intérieure est affichée sur la page d'accueil.

La température de réglage du mode actuel est affichée sur l'interface lorsque vous appuyez sur  ou , l'icône « SET » s'affichera en haut à droite. La valeur de la température de réglage est ajustable.

11.2 - Affichage du niveau de batterie

Sur la page d'accueil, appuyez longuement sur  pendant 3 secondes, « xx.x% (où x indique un chiffre) » s'affichera sur l'interface, c'est la valeur en pourcentage de la capacité restante de la batterie, puis appuyez sur n'importe quelle touche pour quitter.



11.3 - Affichage de la valeur d'humidité

Sur la page d'accueil, appuyez longuement sur  pendant 3 secondes, « xx.x% (où x indique un chiffre) » sera affiché sur l'interface, c'est la valeur en pourcentage de l'humidité actuelle, puis appuyez sur n'importe quelle touche pour quitter.

11.4 - Fonction de programmation

Réglage de la programmation pour éteindre régulièrement le climatiseur



1. Sur la page d'accueil, appuyez brièvement sur  pour accéder à l'interface de réglage de la programmation, l'icône de programmation clignotera constamment.

2. Appuyez brièvement sur  ou  pour régler la programmation d'arrêt régulier du climatiseur (plage de réglage est de 0,5 à 24 heures). Une fois la programmation réglée, appuyez brièvement sur  à nouveau pour activer la fonction de programmation de l'arrêt, l'icône de programmation sera allumé en continu.

Désactivation de la fonction de programmation

Sur la page d'accueil, appuyez brièvement sur  deux fois pour désactiver la fonction de programmation, l'icône de programmation disparaîtra.

11.5 - Réglage de la zone morte de température (lorsque l'appareil est contrôlé par infrarouge)

Appuyez longuement et simultanément sur  +  +  pendant 3 secondes, la valeur actuelle de la zone morte s'affiche. Appuyez brièvement sur  ou  pour ajuster la valeur puis appuyez sur  pour confirmer et quitter.

Remarque :

Lorsque la zone morte est 0 (valeur par défaut), la logique de contrôle de l'appareil est la même que celle de la télécommande du climatiseur, ce qui signifie que la température de réglage sur le dispositif est la même que celle du climatiseur.

Lorsque la zone morte est définie sur 1-3, le dispositif suivra la logique de contrôle interne du thermostat pour contrôler la température de réglage du climatiseur, afin que la température intérieure atteigne la température de réglage de l'appareil. Remarque : Dans ce mode, il est normal que la température de réglage de l'appareil diffère de celle du climatiseur, si vous souhaitez maintenir la valeur de la température intérieure proche de la température de réglage de l'appareil, réglez la zone morte sur 1.)

11.6 - Restauration des paramètres d'usine

Appuyez longuement et simultanément sur  +  + , pendant 3 sec, « 33311 » s'affiche, puis appuyez 4 fois. L'affichage passera de « 333 » -> « 222 » -> « 111 » -> « 000 » -> « OFF », la restauration des paramètres d'usine est alors réussie.

Les dispositifs fonctionnant en mode marche/arrêt peuvent être directement connectés à Clima-Control (tels que les chaudières, radiateurs électriques).

Il est possible de l'associer à un maximum de 5 modules marche/arrêt Z-Wave, l'équipement de chauffage peut être remplacé par un équipement de refroidissement ou un ventilateur ou d'autres appareils fonctionnant en mode marche/arrêt.

Veillez noter qu'une connexion directe entre Clima-Control et d'autres appareils ne peut être établie qu'entre des appareils ayant le même niveau de sécurité. Aucun nœud intermédiaire n'est autorisé non plus, ce qui signifie que les deux appareils doivent être à portée radio directe.

Tableau A2 - Groupe d'association

Identifiant de GA	Identifiant de nœud max.	Classe de commande	Situation de déclenchement
1	1	COMMAND_CLASS_SENSOR_MULTILEVEL_V5, SENSOR_MULTILEVEL_REPORT_V5	<ol style="list-style-type: none"> Lorsque l'unité de température est le degré Celsius, le paramètre 2 étant défini sur 1, la variation de la température détectée est supérieure à la valeur de réglage du paramètre 3. Le paramètre 2 étant défini sur 2, lorsque le rapport indique que le temps d'intervalle est supérieur à la valeur de réglage du paramètre 5. Lorsque l'unité de température est le degré Celsius, le paramètre 2 étant défini sur 3, la variation de la température détectée est supérieure à la valeur de réglage du paramètre 3 ou le temps rapporté est supérieur à la valeur de réglage du paramètre 5.
		COMMAND_CLASS_THERMOSTAT_MODE_V2, THERMOSTAT_MODE_REPORT	Modifications du mode du dispositif
		COMMAND_CLASS_THERMOSTAT_OPERATING_STATE, THERMOSTAT_OPERATING_STATE_REPORT	Modifications de l'état du dispositif
		COMMAND_CLASS_THERMOSTAT_SETPOINT_V2, THERMOSTAT_SETPOINT_REPORT_V2	Modifications de la valeur du point de consigne
		COMMAND_CLASS_THERMOSTAT_FAN_MODE, THERMOSTAT_FAN_MODE_REPORT	Modifications de mode du ventilateur
		COMMAND_CLASS_THERMOSTAT_FAN_STATE, THERMOSTAT_FAN_STATE_REPORT	Modifications d'état du ventilateur
		COMMAND - CLASS_BATTERY,BATTERY_ REPORT	La variation de la capacité de la batterie est supérieure à 5 %
COMMAND CLASS DEVICE_ RESET_ LOCALLY, DEVICE RESET LO- CALLY_NOTIFICATION	Restaurez le réglage d'usine		
2	5	COMMAND_CLASS_BASIC, BASIC_SET	Variation de l'état de fonctionnement du dispositif en mode chauffage
2	5	COMMAND_CLASS_BASIC, BASIC_SET	Variation de l'état de fonctionnement du dispositif en mode climatisation

13 RÉGLAGE DES PARAMÈTRES Z-WAVE

Tableau A3 - Paramètres avancés			
Paramètre :	2. Signalement de différence de température		
Description :	Signaler automatiquement la température à la passerelle lorsque la variation de température est supérieure à cette valeur. Unité : 0,1 % 0 : Désactivé 3-255 : n*0,1 °C		
Paramètres disponibles :	0,3-25,5		
Paramètres par défaut :	5	Taille du paramètre :	2 [byte]
Paramètre :	3. Signalement de différence d'humidité		
Description :	Signaler automatiquement l'humidité à la passerelle lorsque la variation d'humidité est supérieure à cette valeur. 0 : Désactivé 1-99 : signalement automatique		
Paramètres disponibles :	0-99		
Paramètres par défaut :	6	Taille du paramètre :	1 [byte]
Paramètre :	4. Fonction de commande infrarouge en mode chauffage		
Description :	Pour envoyer ou non une commande infrarouge lorsque l'appareil est en mode chauffage. 0 : Ne pas envoyer 1 : Envoyer		
Paramètres disponibles :	0-1		
Paramètres par défaut :	1	Taille du paramètre :	1 [byte]
Paramètre :	5. Fonction de commande infrarouge en mode climatisation		
Description :	Pour envoyer ou non une commande infrarouge lorsque l'appareil est en mode climatisation 0 : Ne pas envoyer 1 : Envoyer		
Paramètres disponibles :	0-1		
Paramètres par défaut :	1	Taille du paramètre :	1 [byte]
Paramètre :	6. Nombre de renvois de commande dans GA2		
Description :	Nombre de tentatives de renvoi d'une commande à l'appareil du groupe associé 2. 0 : Désactivé 1-10 : Le nombre de tentative de renvoi		
Paramètres disponibles :	0-10		
Paramètres par défaut :	1	Taille du paramètre :	1 [byte]
Paramètre :	7. Nombre de commandes de renvoi dans GA3		
Description :	Nombre de tentatives de renvoi d'une commande à l'appareil du groupe associé 3. 0 : Désactivé 1-10 : Le nombre de tentative de renvoi		
Paramètres disponibles :	0-10		
Paramètres par défaut :	1	Taille du paramètre :	1 [byte]
Paramètre :	10. Verrouillage du panneau		
Description :	Touches de verrouillage et de déverrouillage. 0 : Toutes les touches sont valides. 1 : Touches « Augmenter », « Baisser », « Mode » et « Heure » invalides, autres touches valides. 2 : Touche d'alimentation valide, autres touches invalides. 3 : Toutes les touches sont invalides.		
Paramètres disponibles :	0-3		
Paramètres par défaut :	0	Taille du paramètre :	1 [byte]

Paramètre :	11. Réglage de bip		
Description :	Activer/désactiver le signal sonore. 0 : Désactivé 1 : Activé		
Paramètres disponibles :	0-1		
Paramètres par défaut :	1	Taille du paramètre :	1 [byte]

Paramètre :	12. Hystérésis de température en utilisant l'infrarouge pour le contrôle		
Description :	Hystérésis de température (Unité °C). 0 : Mode télécommande : le point de consigne sur Clima-Control est le même que sur le Climatiseur 1-3 : Mode de contrôle du thermostat : le point de consigne sur Clima-Control n'est PAS le même que sur le climatiseur, il y a hystérésis de température et la plage de réglage est comprise entre 1 à 3 °C		
Paramètres disponibles :	0-3		
Paramètres par défaut :	0	Taille du paramètre :	1 [byte]

Paramètre :	13. Écart de température		
Description :	Précision 0,1 (n*0,1) °C.		
Paramètres disponibles :	-100~+100		
Paramètres par défaut :	0	Taille du paramètre :	1 [byte]

Paramètre :	14. Écran éteint		
Description :	Temps d'arrêt automatique de l'écran, Lorsque l'appareil est alimenté par USB : 0 : L'écran ne s'éteindra pas automatiquement ; Régler sur 1 à 90 minutes pour automatiser l'extinction de l'écran. Lorsque l'appareil est alimenté par batterie : Régler sur 3 à 90 secondes pour automatiser l'extinction de l'écran ; 0-2 : Après 8 secondes, l'écran s'éteindra automatiquement.		
Paramètres disponibles :	0-90		
Paramètres par défaut :	1	Taille du paramètre :	1 [byte]

Paramètre :	15. Luminosité du rétroéclairage		
Description :	Régler l'intensité de la luminosité du rétroéclairage. 1-8 : Luminosité du rétroéclairage à 8 niveaux 1 est le plus sombre, 8 est le plus lumineux		
Paramètres disponibles :	1-8		
Paramètres par défaut :	8	Taille du paramètre :	1 [byte]

Paramètre :	16. Hystérésis de température en utilisant GA pour le contrôle		
Description :	Hystérésis de température lors de l'utilisation d'un groupe d'association pour le contrôle. n*0,1 °C (Unité °C)		
Paramètres disponibles :	5-30		
Paramètres par défaut :	10	Taille du paramètre :	1 [byte]

Paramètre :	17. Mode climatisation pris en charge		
Description :	Prise en charge du mode climatisation. 0 : Absence de prise en charge 1 : Prise en charge (lorsque le climatiseur n'a pas de mode climatisation, définissez ce paramètre après le téléchargement sur l'appareil du code infrarouge depuis la bibliothèque)		
Paramètres disponibles :	0-1		
Paramètres par défaut :	1	Taille du paramètre :	1 [byte]

Paramètre :	18. Mode chauffage pris en charge		
Description :	Prise en charge du mode chauffage. 0 : Absence de prise en charge 1 : Prise en charge (lorsque le climatiseur n'a pas de mode chauffage, définissez ce paramètre après le téléchargement sur l'appareil du code infrarouge depuis la bibliothèque)		
Paramètres disponibles :	0-1		
Paramètres par défaut :	1	Taille du paramètre :	1 [byte]

Paramètre :	19. Réglage de la limite supérieure de température en mode climatisation		
Description :	Régler la limite supérieure de température en mode climatisation.		
Paramètres disponibles :	1-99, n*1 °C (Définissez ce paramètre après le téléchargement sur le dispositif du code infrarouge depuis la bibliothèque)		
Paramètres par défaut :	37	Taille du paramètre :	1 [byte]

Paramètre :	20. Réglage de la limite inférieure de température en mode climatisation		
Description :	Régler la limite inférieure de température en mode climatisation.		
Paramètres disponibles :	0-98, n*1 °C (Définissez ce paramètre après le téléchargement sur le dispositif du code infrarouge depuis la bibliothèque)		
Paramètres par défaut :	5	Taille du paramètre :	1 [byte]

Paramètre :	21. Réglage de la limite supérieure de température en mode chauffage		
Description :	Régler la limite supérieure de température en mode chauffage.		
Paramètres disponibles :	1-99, n*1 °C (Définissez ce paramètre après le téléchargement sur le dispositif du code infrarouge depuis la bibliothèque)		
Paramètres par défaut :	37	Taille du paramètre :	1 [byte]

Paramètre :	22. Réglage de la limite inférieure de température en mode chauffage		
Description :	Régler la limite inférieure de température en mode chauffage.		
Paramètres disponibles :	0-98, n*1 °C (Définissez ce paramètre après le téléchargement sur le dispositif du code infrarouge depuis la bibliothèque)		
Paramètres par défaut :	5	Taille du paramètre :	1 [byte]

Paramètre :	23. Réglage de pas de température de consigne locale en mode climatisation		
Description :	S'il y a un identifiant dans GA3, alors ce paramètre sera automatiquement défini sur 1, sinon, ce paramètre sera automatiquement défini sur 0.		
Paramètres disponibles :	1 : 0,5 °C 0 : 1 °C		
Paramètres par défaut :	0	Taille du paramètre :	1 [byte]

Paramètre :	24. Réglage de pas de température de consigne locale en mode chauffage		
Description :	S'il y a un identifiant dans GA2, alors ce paramètre sera automatiquement défini sur 1, sinon, ce paramètre sera automatiquement défini sur 0.		
Paramètres disponibles :	1 : 0,5 °C 0 : 1 °C		
Paramètres par défaut :	0	Taille du paramètre :	1 [byte]

Paramètre :	FF. Restauration d'usine		
Description :	Restaurer les paramètres d'usine par défaut		
Paramètres disponibles :	1 : Restaurer les paramètres d'usine 0 : invalide		
Paramètres par défaut :	0	Taille du paramètre :	1 [byte]

14 GARANTIE

Nous garantissons que ce produit est exempt de défauts de matériaux et de fabrication dans des conditions d'utilisation normales et appropriées pendant un an à compter de la date d'achat de l'acheteur d'origine. Nous réparerons ou remplacerons, à notre discrétion, toute pièce des produits qui s'avère défectueuse en raison d'une fabrication ou de matériaux inappropriés. CETTE GARANTIE LIMITÉE NE COUVRE AUCUN DOMMAGE DE CE PRODUIT RÉSULTANT D'UNE INSTALLATION INAPPROPRIÉE, D'UN ACCIDENT, D'UN ABUS, D'UNE MAUVAISE UTILISATION, D'UNE CATASTROPHE NATURELLE, D'UNE ALIMENTATION ÉLECTRIQUE INSUFFISANTE OU EXCESSIVE, DE CONDITIONS MÉCANIQUES OU ENVIRONNEMENTALES ANORMALES, OU DE TOUT DÉMONTAGE, RÉPARATION OU MODIFICATION NON AUTORISÉE. Cette garantie limitée ne s'applique pas si : (i) le produit n'a pas été utilisé conformément aux instructions qui l'accompagnent, ou (ii) le produit n'a pas été utilisé pour la fonction prévue. Cette garantie limitée ne s'applique pas non plus à tout produit sur lequel les informations d'identification originales ont été modifiées, effacées ou supprimées, n'ayant pas été manipulé ou emballé correctement, ayant été vendu d'occasion ou ayant été revendu contrairement aux réglementations d'exportation du pays ou autrement applicables.

15 MISE AU REBUT DU PRODUIT



Le dispositif marqué de ce symbole ne doit pas être mis au rebut avec les ordures ménagères.

Il est de la responsabilité de l'utilisateur de remettre le dispositif usagé à un point de recyclage désigné.

16 DÉCLARATION DE CONFORMITÉ



Par la présente, NICE SpA déclare que l'équipement radio de capteur Clima-Control est conforme à la directive 2014/53/UE.

Le texte intégral de la déclaration UE de conformité est disponible à l'adresse Internet suivante :

<http://www.niceforyou.com/en/supports> dans les sections « support » et « téléchargement ».

17 CONFORMITÉ Z-WAVE



Le thermostat est un appareil entièrement compatible Z-Wave Plus V2.



Nice SpA
Oderzo TV Italia
info@niceforyou.com

www.niceforyou.com