

# Nice

## BiDi-Shutter

Двухнаправленный интерфейс двигателя для  
ролет, устанавливаемый в помещении

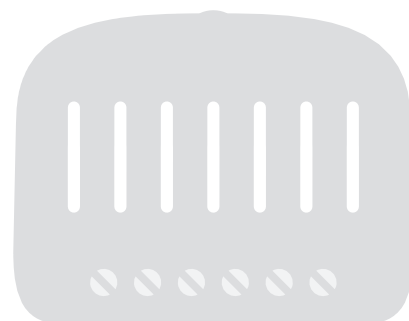

**РУС** - Инструкции по монтажу и эксплуатации и важные замечания

Nice

## 1 ПРЕДУПРЕЖДЕНИЯ И ОБЩИЕ МЕРЫ ПРЕДОСТОРОЖНОСТИ

- **ВНИМАНИЕ!** – В этом руководстве содержатся важные инструкции и предупреждения по технике безопасности. Внимательно ознакомьтесь со всеми разделами настоящего руководства. В случае сомнений немедленно прекратите монтаж и обратитесь в службу технической поддержки компании Nice.
- **ВНИМАНИЕ!** - Важная рекомендация: сохраните настоящее руководство в надежном месте. Оно содержит важную информацию о техническом обслуживании и утилизации продукта.
- **ВНИМАНИЕ!** - Все операции по монтажу и подключению должны выполняться исключительно квалифицированным и опытным персоналом, после отключения устройства от сети питания.
- **ВНИМАНИЕ!** - Нецелевое применение (применение с нарушением указаний настоящего руководства), или в условиях окружающей среды, отличных от указанных в данном руководстве, считается неправильным и строго запрещено!
- Данное изделие следует использовать только в помещении, или вне помещения, при условии корпуса блока управления, обеспечивающего защиту от погодных условий.
- Упаковочные материалы необходимо утилизировать в соответствии с местными правилами.
- Запрещается вскрывать защитный корпус устройства. Внутри корпуса имеются электрические схемы, обслуживание которых не может выполняться пользователем.
- Категорически запрещается вносить изменения в какие-либо компоненты устройства. Действия, отличные от описанных в настоящем руководстве, приведут к неисправностям. Предприятие-изготовитель не несет ответственности за ущерб, причиненный несанкционированными изменениями в конструкции устройства.
- Категорически запрещается устанавливать устройство рядом с источниками тепла или подвергать его воздействию открытого огня. Это может повредить устройство и вызвать сбой в его работе.
- Данное изделие не предназначено для использования лицами (включая детей) со сниженными физическими, сенсорными и умственными способностями или не имеющими опыта пользования и необходимых знаний, кроме случаев, когда они находятся под присмотром или проинструктированы о пользовании изделием лицом, ответственным за их безопасность.
- Не разрешайте детям играть с устройством.
- Ознакомьтесь с предупреждениями в руководстве по эксплуатации двигателя, к которому подключено данное устройство.
- Обращайтесь с устройством осторожно, оберегая его от механических повреждений.

## 2 ОПИСАНИЕ ПРОДУКТА

Блок управления BiDi-Shutter обеспечивает управление однофазным асинхронным электродвигателем, питание которого осуществляется от электросети, и который подключен по следующим схемам: «Вниз», «Общий», «Вверх». Он используется для автоматизации работы ролет, рольштор, ставней, маркиз и аналогичных устройств.

Блок управления BiDi-Shutter включает в себя радиоприемопередатчик, который работает на частоте 433,92 МГц по технологии динамического кода, и обеспечивает оптимальный уровень безопасности.

Каждый блок управления может хранить в памяти до 30 адресов одно- или двунаправленных передатчиков серий ERA, ERGO, FLOR, NICEWAY и VERY, что позволяет дистанционно управлять устройствами.

В память могут быть занесены 30 передатчиков и климатических радиодатчиков, предназначенных для автоматического управления блоком управления в соответствии с погодными условиями.

Блок управления оборудован двумя входами для управления устройством при помощи внешних кнопок. Сохранение в памяти и программирование возможно с помощью кнопки программирования (рис. 1) на устройстве BiDi-Shutter. Светодиодные индикаторы указывают пользователю действия, которые следует предпринять.

Блок управления оснащен защитой от перегрузки и перегрева, которая отключает реле, чтобы предотвратить повреждение цепи.

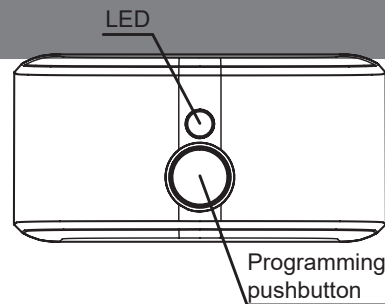

## 3 УСТАНОВКА



- Устройство находится под опасным электрическим напряжением.
- Установка устройства BiDi-Shutter и автоматики должна выполняться исключительно квалифицированным персоналом, с соблюдением действующего законодательства и стандартов, и в соответствии с данными инструкциями. Все соединения должны выполняться после того, как система будет отключена от источника питания.
- Блок управления BiDi-Shutter был специально разработан для установки в распределительный или настенный шкаф; его корпус не имеет защиты от воды, а имеет только базовую защиту от контакта с твердыми предметами. Категорически запрещается устанавливать BiDi-Shutter в недостаточно защищенных местах.
- Категорически запрещается открывать корпус BiDi-Shutter или просверливать отверстия в нем: это может привести к поражению электрическим током!

### 3.1 - Предварительная проверка

- Линия электропитания должна быть защищена подходящими магнитотермическими автоматическими выключателями (в соответствии со стандартом IEC/EN 60898-1, номиналом до 16 А) и автоматами дифференциального тока.
- Устройство отключения должно быть установлено на линию электропитания от электрической сети (расстояние между контактами должно быть не менее 3 мм с категорией перегрузки по напряжению III) или эквивалентной системы, например, розетки и соответствующей вилки. Если устройство отключения источника питания не установлено рядом с автоматическими устройствами, оно должно иметь систему блокировки для предотвращения непреднамеренного или несанкционированного подключения.

### 3.2 - Электрическое соединение

**⚠ ⚠ Строго соблюдайте все инструкции по выполнению соединений! При наличии сомнений, не экспериментируйте, а ознакомьтесь с соответствующими техническими спецификациями, которые также приведены на веб-сайте: [www.nicefogyou.com](http://www.nicefogyou.com). Неправильное подключение может быть опасным и привести к повреждению системы.**

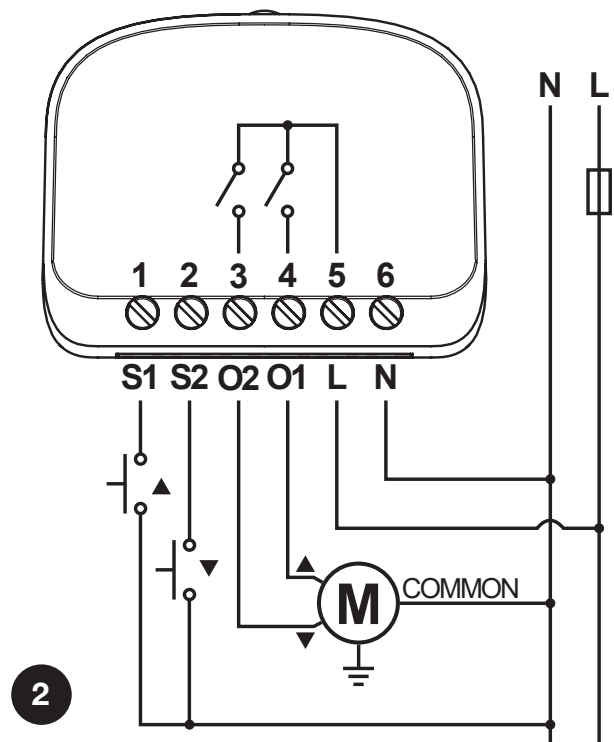

### 3.3 - Подключение двигателя

Однофазный асинхронный двигатель подключается к сети питания при помощи клемм O1-N-O2 («Вверх», «Общий», «Вниз»). Клемма «Вверх» соответствует кнопке ▲ передатчиков и кнопке S1. Клемма «Вниз» соответствует кнопкам ▼ и S2. Если после подключения будет обнаружено, что электродвигатель вращается в неправильном направлении, следует поменять местами проводники, подключенные к клеммам O1 и O2.

**⚠ Категорически запрещается подключать к одному блоку управления несколько электродвигателей!**

### 3.4 - Источник питания

Источник питания блока управления должен подключаться к клеммам L (фаза) и N (нейтраль). Блок управления BiDi-Shutter может работать от сети переменного тока с напряжением 100 – 240 В и частотой 50 или 60 Гц.

### 3.5 - Кнопки

При необходимости к клеммам S1 и S2 можно подключить внешние быстродействующие кнопки, которые могут управлять устройством напрямую. Эти кнопки подключаются между нейтралью (N) и клеммами S1 и S2, как показано на рисунке 2. Переключатель, подключенный к клемме S1, отвечает за перемещение вверх, а переключатель, подключенный к S2, отвечает за перемещение вниз.

**⚠ ⚠ Эти кнопки находятся под напряжением электросети, и должны быть снабжены надлежащей защитой и изоляцией.**

## 4 ПРОГРАММИРУЕМЫЕ ДАТЧИКИ

- В этой главе описываются процедуры программирования в Режиме I, используемом для управления одним автоматическим устройством с помощью 3 кнопок передатчиков, и в Режиме II, используемом для управления автоматическим устройством с помощью одной кнопки. Таким образом, другие кнопки освобождаются для управления другими автоматическими устройствами.
- Кнопка ■ соответствует центральной кнопке передатчиков ERGO, PLANO и NICEWAY.
- Все последовательности программирования ограничены по времени и должны быть выполнены в установленные сроки.
- Для передатчиков, которые предусматривают несколько «групп», необходимо выбрать соответствующую группу для связи с блоком управления перед продолжением.
- Настройки по радио возможны для всех приемников, расположенных в пределах рабочего радиуса передатчика, поэтому только то устройство, которое необходимо для работы, должно оставаться под напряжением.

### 4.1 - Режим I

В режиме I команда, связанная с кнопками передатчика, является фиксированной (Таблица A1). В режиме I для каждого передатчика выполняется только одна фаза программирования, и только одна ячейка памяти будет занята. Во время программирования в режиме I не важно, какая именно кнопка на передатчике нажата.

**Таблица А1 - Программирование в режиме I**

Кнопка	Команда
Кнопка ▲ или 1-ый канал	Вверх
Кнопка ■ или 2-ой канал	Стоп
Кнопка ▼ или 3-ий канал	Вниз

**4.2 - Программирование передатчиков в Режиме I**

Если передатчики не занесены в память, первый из них может быть занесен в память во время запуска при выполнении следующей процедуры.

Таблица А2 - Программирование первого передатчика во время запуска в Режиме I		Пример
01.	Подключите блок управления к электросети. Красный индикатор мигнет 2 раза.	
02.	В течение 10 секунд: <ul style="list-style-type: none"> <li><b>Однонаправленные передатчики:</b> Нажмите и удерживайте любую кнопку передатчика, который следует занести в память, в течение минимум 3 с.</li> <li><b>Двунаправленные передатчики:</b> Нажмите любую кнопку передатчика, который следует занести в память.</li> </ul>	MONO: BIDI:
03.	После успешной записи в памяти красный индикатор мигнет 3 раза.	

Если ни один передатчик не должен быть занесен в память во время запуска, процедура программирования завершится автоматически через 10 секунд, и красный индикатор загорится один раз с длинным интервалом.

**Передатчики могут быть занесены в память с помощью кнопки программирования в соответствии с описанной ниже процедурой.**

Таблица А3 - Программирование первого и остальных передатчиков в Режиме I		Пример
01.	Нажмите и удерживайте нажатой кнопку программирования (Рис. 1).	
02.	Когда загорится красный индикатор (1-я позиция), отпустите кнопку программирования (Рис. 1).	
03.	В течение 10 секунд: <ul style="list-style-type: none"> <li><b>Однонаправленные передатчики:</b> Нажмите и удерживайте любую кнопку передатчика, который следует занести в память, в течение минимум 3 с.</li> <li><b>Двунаправленные передатчики:</b> Нажмите любую кнопку передатчика, который следует занести в память.</li> </ul>	MONO: BIDI:
04.	После успешной записи в памяти красный индикатор мигнет 3 раза.	
05.	Повторяйте пункты 3 и 4, пока не будут записаны все удаленные устройства.	
06.	Через 10 с, если устройство не примет никакого сигнала, процедура программирования завершится автоматически.	

**Если передатчики уже были занесены в память, другие передатчики могут быть сохранены в соответствии с описанной ниже процедурой.**

Таблица А4 - Запоминание других передатчиков с помощью ранее запомненного передатчика в режиме I		Пример
01.	Трижды нажмите любую кнопку на одном из предыдущих запрограммированных передатчиков.	Старый  x3
02.	Трижды нажмите ту же кнопку на новом передатчике.	Новый  x3
03.	Трижды нажмите ту же кнопку на одном из предыдущих запрограммированных передатчиков.	Старый  x3
04.	Нажмите ту же кнопку на новом передатчике.	Новый
05.	После успешной записи в памяти красный индикатор мигнет 3 раза.	
06.	Процедура программирования завершится автоматически.	

**Примечание.** Если память заполнена (в память занесено 30 передатчиков), красный индикатор мигнет 6 раз, и занесение в память нового передатчика будет невозможно.

### 4.3 - Режим II

В режиме II каждая клавиша передатчика может быть связана с одной из 10 возможных команд (таблица А5). Так, например, одним автоматическим устройством можно будет управлять с помощью только одной клавиши, занесенной в память для команды пошаговой работы, в то время как другие клавиши остаются свободными для управления другими автоматами. В режиме II выполняется одна фаза записи в память для каждой клавиши, каждая из которых занимает одну позицию в памяти. Во время занесения в память в режиме II запоминается конкретная нажатая клавиша. Если на том же передатчике должна быть назначена команда другой клавише, для этой конкретной клавиши должна быть выполнена новая операция занесения в память.

**Внимание!** - Чтобы промежуточные положения обрабатывались корректно, следует выполнить калибровку (см. Главу 5.1).

Таблица А5 - Программирование в режиме II	
№	Команда
1	Пошаговое перемещение (Вверх–Стоп–Вниз–Стоп... )
2	Переход в промежуточное положение 5%
3	Переход в промежуточное положение 25%
4	Переход в промежуточное положение 50%
5	Переход в промежуточное положение 75%
6	Вверх
7	Вниз
8	Стоп
9	«Удерживать для перемещения» Вниз*
10	«Удерживать для перемещения» Вверх*

\* Команда «Удерживать для перемещения» может не поддерживаться некоторыми передатчиками.

### 4.4 - Программирование передатчиков в Режиме II

Таблица А6 - Программирование первого и остальных передатчиков в Режиме II		Пример
01.	Нажмите и удерживайте нажатой кнопку программирования (Рис. 1).	
02.	Когда загорится оранжевый индикатор (2-я позиция), отпустите кнопку программирования (Рис. 1).	
03.	Нажмите кнопку программирования (Рис. 1) такое количество раз, которое соответствует требуемой команде. (1 – Пошаговое перемещение, 2 – переход в положение 5%, 3 – переход в положение 25%, 4 – переход в положение 50%, 5 – переход в положение 75%, 6 – Вверх, 7 – Вниз, 8 – Стоп, 9 – Удерживать для перемещения вниз, 10 – Удерживать для перемещения вверх).	1-10
04.	Убедитесь, что индикатор загорелся оранжевым цветом с длинным интервалом такое количество раз, которое соответствует нужной команде.	1-10
05.	В течение 10 секунд: <ul style="list-style-type: none"> <li><b>Однонаправленные передатчики:</b> нажмите и удерживайте нужную кнопку передатчика, который следует занести в память, в течение минимум 3 с.</li> <li><b>Двунаправленные передатчики:</b> нажмите нужную кнопку передатчика, который следует занести в память.</li> </ul>	MONO:  3s BID:
06.	После успешной записи в памяти оранжевый индикатор мигнет 3 раза.	
07.	Повторяйте пункты 5 и 6, пока с помощью той же команды не будут записаны все удаленные устройства.	
08.	Повторяйте пункты 3 – 6, пока с помощью другой команды не будут записаны все удаленные устройства.	
09.	Через 10 с, если устройство не примет никакого сигнала, процедура программирования завершится автоматически.	



**Примечание.** Если память заполнена (в память занесено 30 передатчиков), оранжевый индикатор мигнет 6 раз, и занесение в память нового передатчика будет невозможно.

### 4.5 - Запись в память нового передатчика с помощью «кода включения» уже записанного в память передатчика

Двунаправленный передатчик имеет секретный код, который называется «кодом включения». Если передать этот код с передатчика, занесенного в память, на новый передатчик, то этот новый передатчик будет автоматически распознан (и занесен в память) блоком управления. Для получения дополнительной информации обратитесь к руководствам по эксплуатации передатчиков.

**Предупреждение!** - Код включения может передаваться только между передатчиками, имеющими одинаковую кодировку радиосигнала.

Таблица А7 - Передача «кода включения».		Пример
01.	Расположите рядом ранее записанный в память передатчик и новый передатчик.	
02.	Нажмите кнопку команды на новом передатчике. Индикатор на ранее записанном в память передатчике включится и начнет мигать.	Новый  Старый

03.	Нажмите кнопку команды на ранее записанном в память передатчике.	Старый 
04.	После передачи кода на обоих передатчиках загорятся зеленые индикаторы, и они начнут вибрировать в течение короткого времени. Это указывает на завершение процедуры.  При использовании нового передатчика, первые 20 раз он будет передавать на приемник этот «код включения» вместе с командой. Приемник автоматически запомнит идентификационный код передатчика, который его передал.	

## 5 НАСТРОЙКИ

### 5.1 - Калибровка





В процессе калибровки устройство запоминает крайние положения при движении вверх и вниз. Калибровка может быть произведена в ручном или автоматическом режиме. Во время автоматической калибровки двигатель снова будет выполнять маневры «Вверх», «Вниз» и снова «Вверх», запоминая крайние положения. Во время калибровки в ручном режиме предельные положения должны быть установлены и записаны в память вручную, пока двигатель выполняет маневры «Вверх»/«Вниз».

**⚠** Если при автоматической калибровке устройство не смогло должным образом распознать крайние положения, вместо этого следует выполнить ручную калибровку.







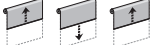





Блок управления откалибруется автоматически после того, как пользователь выполнит два полных маневра (вверх-вниз и вниз-вверх), но перед работой рекомендуется выполнить калибровку в соответствии с одной из описанных ниже процедур.

**Перед калибровкой установите ролету в среднее положение.**

Для выполнения автоматической калибровки выполняйте указания, приведенные ниже.

Таблица А8 - Автоматическая калибровка		Пример
01.	Нажмите и удерживайте нажатой кнопку программирования (Рис. 1).	
02.	Когда загорится голубой индикатор (3-я позиция), отпустите кнопку программирования (Рис. 1).	
03.	Нажмите кнопку  (или второй канал) на передатчике.	
04.	Двигатель завершит маневры «Вверх», «Вниз» и снова «Вверх» автоматически.	
05.	Процедура программирования завершится автоматически после завершения двух полных маневров.	

Для выполнения калибровки в ручном режиме выполняйте указания, приведенные ниже. Калибровка в ручном режиме выполняется только в том случае, когда калибровка в автоматическом режиме не работает.

Таблица А9 - Калибровка в ручном режиме		Пример
01.	Нажмите и удерживайте нажатой кнопку программирования (Рис. 1).	
02.	Когда загорится голубой индикатор (3-я позиция), отпустите кнопку программирования (Рис. 1).	
03.	Чтобы начать калибровку, нажмите кнопку  (или первый канал) на передатчике.	
04.	Устройство начнет маневр вверх.	
05.	Чтобы задать крайнее верхнее положение, нажмите кнопку  (или второй канал) на передатчике.	
06.	Устройство начнет маневр вниз.	
07.	Чтобы задать крайнее нижнее положение, нажмите кнопку  (или второй канал) на передатчике.	
08.	Устройство начнет маневр вверх.	
09.	Чтобы задать крайнее верхнее положение, нажмите кнопку  (или второй канал) на передатчике.	
10.	Процедура программирования завершится автоматически.	

### 5.2 - Промежуточные положения

Блок управления BiDi-Shutter обеспечивает настройку промежуточных положений, в которые устройство быстро перемещается в нужный момент. Промежуточные положения работают только при использовании передатчиков, которые записаны в память в Режиме I.

Таблица А11 - Доступные промежуточные положения		
№	Нажать одновременно для активации	Положение по умолчанию
1	▲ и ▼ 1-ый и 3-ий канал S1 и S2	50% (времени работы)
2	▲ и ■ 1-ый и 2-ой канал	15% (времени работы)



- Режим «Жалюзи» включается по умолчанию (см. Главу 5.5) (2-ое промежуточное положение). Жалюзи останавливаются в положении 15%, и пластины поворачиваются на 10%.
- Если режим «Жалюзи» отключен, то по умолчанию (2-ое промежуточное положение) ролета останавливается в положении 15%.
- Чтобы промежуточные положения обрабатывались корректно, следует выполнить калибровку.
- Одновременное нажатие S1 и S2 может быть невозможно для некоторых типов кнопок/переключателей.

Чтобы установить новое положение 1-ого промежуточного положения, выполняйте процедуру, описанную ниже.

Таблица А12 - Установка 1-ого промежуточного положения		Пример
01.	Нажмите и удерживайте нажатой кнопку программирования (Рис. 1).	
02.	Когда загорится белый индикатор (5-я позиция), отпустите кнопку программирования (Рис. 1).	
03.	Нажмите кнопки ▲ и ▼ или 1-ый и 3-ий канал одновременно. Операция будет подтверждена однократным миганием белого индикатора.	
04.	Переведите ролету/ставню/жалюзи в нужное промежуточное положение (или нажмите кнопки ▲ и ▼ или 1-ый и 3-ий канал одновременно, чтобы выключить первое промежуточное положение).	
05.	Сохраните и завершите программирование, нажав кнопку программирования (рис. 1).	

Чтобы установить новое положение 2-ого промежуточного положения, выполняйте процедуру, описанную ниже.

Таблица А13 - Установка 2-ого промежуточного положения		Пример
01.	Нажмите и удерживайте нажатой кнопку программирования (Рис. 1).	
02.	Когда загорится белый индикатор (5-я позиция), отпустите кнопку программирования (Рис. 1).	
03.	Нажмите кнопки ▲ и ■ или 1-ый и 2-ой канал одновременно. Операция будет подтверждена двухкратным миганием белого индикатора.	
04.	Переведите ролету/ставню/жалюзи в нужное промежуточное положение (или нажмите кнопки ▲ и ■ или 1-ый и 2-ой канал одновременно, чтобы выключить второе промежуточное положение).	
05.	Сохраните и завершите программирование, нажав кнопку программирования (рис. 1).	

### 5.3 - Виртуальный концевой выключатель

При необходимости можно также установить виртуальный концевой выключатель, ограничивающий движение затвора/жалюзи/шторы до заданного положения (диапазона).





Таблица А14 - Настройка виртуального концевой выключателя		Пример
01.	Приведите заслонку/жалюзи/ маркизу в желаемое положение (виртуальный концевой выключатель).	
02.	Нажмите и удерживайте кнопку программирования.	
03.	Отпустите кнопку программирования, когда светодиод загорится синим цветом (3-е положение).	
04.	Нажмите кнопку ▼ (или третий канал) передатчика: <ul style="list-style-type: none"> <li>• Если светодиод подтвердит это одной синей вспышкой, процедура активна,</li> <li>• Если светодиод подтвердит двумя синими вспышками, процедура отменяется, так как рольставни не были откалиброваны ранее.</li> </ul>	
05.	<ul style="list-style-type: none"> <li>• Нажмите клавишу передатчика для выбора механического концевой выключателя:</li> <li>• ▲ или первый канал - верхний концевой выключатель,</li> <li>• ▼ или третий канал - нижний концевой выключатель.</li> </ul>	
06.	Двигатель будет совершать движение между виртуальным и механическим концевым выключателем.	
07.	Процедура программирования завершится автоматически.	

## 5.4 - Программирование проводной кнопки

Кнопки, подключенные к входам S1 (Вверх) и S2 (Вниз), могут программироваться по-разному:

- **Переместить в крайнее положение– после нажатия кнопки двигатель перемещает ролету до запрограммированного концевого выключателя.**
- **Удерживать для перемещения – удерживать кнопку для работы двигателя и отпустить в нужном положении. В случае проводных кнопок, запрограммированных как «Переместить в крайнее положение», можно выбрать способ остановки двигателя:**
  - Одновременное нажатие обеих кнопок;
  - Нажатие кнопки того направления, в котором перемещается ролета;
  - Нажатие кнопки направления, обратного тому, в котором перемещается ролета.

По умолчанию двигатель останавливается при нажатии кнопки противоположного направления. Чтобы выбрать действие для остановки, выполняйте указания, описанные ниже.





Таблица A15 - Настройка проводной кнопки		Пример
01.	Нажмите и удерживайте нажатой кнопку программирования (Рис. 1).	
02.	Когда загорится фиолетовый индикатор (6-я позиция), отпустите кнопку программирования (Рис. 1).	
03.	Нажмите кнопку то количество раз, которое соответствует требуемой команде (1 – нажать обе кнопки вместе, чтобы остановить двигатель *, 2 – нажать кнопку в том же направлении, чтобы остановить двигатель, 3 – нажать кнопку противоположного направления, чтобы остановить двигатель, 4 – кнопки работают в режиме «Удерживать для перемещения»).	1-4 
04.	Убедитесь, что индикатор загорелся фиолетовым цветом такое количество раз, которое соответствует нужной команде.	1-4 
05.	Процедура программирования завершится автоматически.	

\* Если 1-я промежуточное положение уже запрограммировано, совместное нажатие кнопок S1 и S2 не может использоваться для остановки. Одновременное нажатие S1 и S2 может быть невозможно для некоторых типов кнопок/переключателей.

## 5.5 - Жалюзи

Блок управления BiDi-Shutter позволяет управлять пластинами жалюзи. Когда включен режим «Жалюзи», нажатие кнопок ▲/S1 или ▼/S2 повернет пластины на 20%, и нормальные маневры «Вверх» и «Вниз» должны будут выполняться путем нажатия и удержания соответствующих кнопок. Чтобы эта функция работала надлежащим образом, следует отрегулировать время полного перемещения пластин. По умолчанию функция жалюзи выключена и полное время перемещения установлено равным 1,5 с.

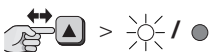
Чтобы включить или выключить управление жалюзи и установить время движения пластин, выполните следующие действия.

Таблица A16 - Setting Жалюзи behavior		Пример
01.	Нажмите и удерживайте нажатой кнопку программирования (Рис. 1).	
02.	Когда загорится синий индикатор (7-я позиция), отпустите кнопку программирования (Рис. 1).	
03.	Нажмите кнопку ▲ (или первый канал) передатчика, чтобы изменить настройку. Устройство проинформирует о текущей настройке следующим образом: <ul style="list-style-type: none"><li>• Синий индикатор горит, не мигая – управление жалюзи включено.</li><li>• Индикатор не горит – управление жалюзи выключено.</li></ul>	
04.	Нажмите кнопку такое количество раз, которое соответствует требуемому времени (1 – 250 мс, 2 – 500 мс, 3 – 750 мс, 4 – 1 с, 5 – 1,25 с, 6 – 1,5 с, 7 – 1,75 с, 8 – 2 с, 9 – 2,25 с, 10 – 2,5 с, 11 – 2,75 с, 12 – 3 с).	1-12 
05.	Убедитесь, что индикатор загорелся синим цветом такое количество раз, которое соответствует нужному времени.	1-12 
06.	Через 10 с, если устройство не примет никакого сигнала, процедура программирования завершится автоматически.	

## 5.6 - Климатические датчики

Блок управления поддерживает работу с одно- и двунаправленными климатическими датчиками Nice. Занесение климатического датчика в память должно выполняться так же, как и для обычного преобразователя (следуйте процедуре, приведенной в таблице A3). Пороговые значения для команд должны быть запрограммированы в климатическом датчике.

Команды, связанные с такими погодными условиями как ветер, имеют приоритет, за ними команды, связанные с солнечным излучением и осадками. Реакцию на солнечное излучение и осадки можно включить/выключить с помощью кнопки «Sun ON/OFF» (по умолчанию эта реакция включена). Для получения дополнительной информации обратитесь к руководству по эксплуатации климатического датчика.



Таблица А17 - Отклик на команды климатического датчика	
Команда	Response
Sun ON	Перемещение в нижнее положение
Sun OFF	Перемещение в верхнее положение
Rain ON	Перемещение в нижнее положение
Rain OFF	Перемещение в верхнее положение
Wind ON	Перемещение в верхнее положение (может быть изменено в соответствии с таблицей А17) или Перемещение в нижнее положение или Если управление жалюзи включено, двигатель заблокирован
Wind OFF	Разблокировка управления двигателем

Таблица А18 - Настройка отклика на команду Wind ON		Пример
01.	Нажмите и удерживайте нажатой кнопку программирования (Рис. 1).	
02.	Когда загорится зеленый индикатор (4-я позиция), отпустите кнопку программирования (Рис. 1).	
04.	Нажмите кнопку передатчика, чтобы выбрать отклик на команду Wind ON: <ul style="list-style-type: none"> <li>▼ (или третий канал) – перемещение в нижнее положение</li> <li>▲ (или первый канал) – перемещение в верхнее положение (по умолчанию)</li> </ul>	
05.	Установленный в настоящее время отклик на команду Wind ON подтверждается миганием светодиодного индикатора: <ul style="list-style-type: none"> <li>Зеленый индикатор мигает 2 раза – перемещение в нижнее положение.</li> <li>Зеленый индикатор мигает 4 раза – перемещение в верхнее положение.</li> </ul>	2/4
06.	Через 10 с, если устройство не примет никакого сигнала, процедура программирования завершится автоматически.	

## 5.7 - Удаление передатчиков

Если необходимо удалить сохраненные в памяти передатчики и настройки, выполните процедуру, описанную ниже.

Таблица А19 - Удаление передатчика из памяти		Пример
01.	Нажмите и удерживайте нажатой кнопку программирования (Рис. 1).	
02.	Когда загорится желтый индикатор (8-я позиция), отпустите кнопку программирования (Рис. 1).	
03.	Нажмите любую кнопку на передатчике, занесенном в память, чтобы удалить его из памяти.	
04.	Для подтверждения правильного удаления желтый индикатор мигнет 3 раза.	
05.	Через 10 с, если устройство не примет никакого сигнала, процедура программирования завершится автоматически.	

## 5.8 - Возврат к заводским предустановкам

Если необходимо выполнить возврат заводских настроек блока (все передатчики и настройки будут удалены), выполняйте указания, приведенные ниже.

Таблица А20 - Возврат заводских предустановок		Пример
01.	Нажмите и удерживайте нажатой кнопку программирования (Рис. 1).	
02.	Когда загорится желтый индикатор (8-я позиция), отпустите кнопку программирования (Рис. 1).	
03.	Нажмите кнопку программирования (Рис. 1).	
04.	Для подтверждения правильного сброса настроек желтый индикатор мигнет 5 раз.	
05.	Процедура программирования завершится автоматически. Afterwards the control unit will initiate the start-up procedure according to table A2.	

## 6 СИГНАЛЬНЫЕ СВЕТОДИОДНЫЕ ИНДИКАТОРЫ

### 6.1 - Меню программирования

При нажатии и удержании кнопки программирования на блоке управления светодиодный индикатор будет указывать на последовательные позиции меню программирования.

**Таблица A21 - Позиции меню при удержании кнопки программирования**

№	Цвет	Описание
1	Красный	Запись в память в Режиме I
2	Оранжевый	Запись в память в Режиме II
3	Голубой	Калибровка
4	Зеленый	Отклик на команду Wind ON (см. Таблицу A17)
5	Белый	Настройки промежуточного положения
6	Фиолетовый	Настройки остановки при помощи кнопок
7	Синий	Настройки режима «Жалюзи»
8	Желтый	Сброс

### 6.2 - Прочие сигналы

**Таблица A22 - Прочие сигналы светодиодных индикаторов**

Цвет	Описание
Красный индикатор мигает 2 раз	Блок управления инициализирован правильно
Красный индикатор мигает 3 раз	Передачик занесен в память в режиме I
Оранжевый индикатор мигает 3 раз	Передачик занесен в память в режиме II
Красный индикатор мигает 6 раз	Память для хранения передатчиков переполнена (Режим I)
Оранжевый индикатор мигает 6 раз	Память для хранения передатчиков переполнена (Режим II)
Желтый индикатор мигает 3 раз	Датчик удален из памяти
Желтый индикатор мигает 5 раз	Произошел возврат блока управления к заводским предустановкам

## 7 ТЕХНИЧЕСКИЕ ХАРАКТЕРИСТИКИ

Устройство BiDi-Shutter произведено компанией Nice S.p.A. (TV). Предупреждения: Все технические характеристики, приведенные в этом разделе, относятся к температуре окружающей среды 20 °C (± 5 °C). Компания Nice S.p.A. оставляет за собой право вносить изменения в продукт в любое время, когда это будет сочтено необходимым, сохраняя при этом те же функциональные возможности и целевое применение.

<b>BiDi-Shutter</b>	
Тип	Блок управления двигателем для ролет, монтируемый на стене или в коробке для скрытой установки
Питание	100–240 В (перем.), 50/60 Гц
Номинальная сила тока двигателя	2 А
Номинальная мощность электродвигателя	480 ВА для Vn = 240 В; 460 ВА для Vn = 230 В; 240 ВА для Vn = 120 В; 200 ВА для Vn = 100 В
Рекомендуемая площадь поперечного сечения проводников	0,5–4 мм <sup>2</sup> для 1 проводника; 0,5–1,5 мм <sup>2</sup> для 2 проводников
Рекомендуемый автоматический выключатель	В соответствии со стандартами IEC/EN 60898-1; Код кривой: В; Номинальная сила тока: до 16 А; Отключающая способность: 6 кА; Номинальное напряжение пробоя изоляции: 500 В; Номинальное выдерживаемое импульсное напряжение: 4 кВ;
Степень защиты корпуса:	IP 20
Рабочая температура	0–35 °C
Размеры (мм)	45 x 36 x 23 (В)
Масса	20 г

Приемопередатчик	
Частотный диапазон	433,05–434,04 МГц
Код	OPERA/FLOR (динамический код), PLN2+ (динамический код)
Количество передатчиков в памяти	30, включая климатические датчики
Дальность действия	Примерно 150 м на открытом пространстве, 20 м внутри помещений (*)
Максимальная мощность излучения	10 дБм

(\*) На дальность действия приемопередатчика сильно влияют другие устройства, работающие на той же частоте в режиме непрерывной передачи, например, устройства аварийной сигнализации и радиотелефоны, которые могут создавать помехи блоку управления приемопередатчика.

## 8 УТИЛИЗАЦИЯ УСТРОЙСТВА

Данное устройство является неотъемлемой частью системы автоматизации и поэтому должно утилизироваться вместе с ней.

Как и при установке, в конце срока службы изделия операции по разборке и утилизации должны выполняться квалифицированным персоналом. Данное устройство изготовлено из различных материалов, некоторые из которых должны перерабатываться, а другие - утилизироваться. Найдите информацию о системах переработки и утилизации, предусмотренных местными нормативными актами в вашем районе для данной категории устройств.

**ВНИМАНИЕ!** – Некоторые компоненты изделия могут содержать загрязняющие или опасные вещества, которые при попадании в окружающую среду могут нанести серьезный ущерб окружающей среде или здоровью человека.

Как указывает этот символ, утилизация данного устройства вместе с бытовыми отходами строго запрещена. Разделите отходы на категории для утилизации в соответствии с методами, предусмотренными действующим законодательством в вашем регионе, или верните это устройство продавцу при покупке нового устройства.

**ВНИМАНИЕ!** – Местное законодательство может предусматривать серьезные штрафы в случае неправильной утилизации данного устройства.



## 9 ДЕКЛАРАЦИЯ СООТВЕТСТВИЯ

Настоящим компания NICE S.p.A. заявляет, что радиооборудование (двунаправленные выключатели) типа BiDi-Shutter соответствует Директиве 2014/53/EU. Полный текст декларации соответствия нормам ЕС приведен по следующему адресу в Интернете: <http://www.niceforyou.com/en/support>



**Nice SpA**  
Oderzo TV Italia  
info@niceforyou.com

[www.niceforyou.com](http://www.niceforyou.com)