

Nice

BiDi-Switch

CE

Interfaccia bidirezionale da incasso per controllo di luci e carichi elettrici

IT - Istruzioni e avvertenze per l'installazione e l'uso

1 AVVERTENZE E PRECAUZIONI GENERALI

- **⚠ ATTENZIONE!** - **Questo manuale contiene istruzioni e avvertenze importanti per la sicurezza personale.**
Leggere attentamente tutte le parti del manuale.
In caso di dubbio, sospendere immediatamente l'installazione e contattare l'Assistenza Tecnica Nice.
- **⚠ ATTENZIONE!** - **Istruzioni importanti: conservare questo manuale in un luogo sicuro per consentire le future procedure di manutenzione e smaltimento del prodotto.**
- **⚠ ATTENZIONE!** - **Tutte le operazioni di installazione e collegamento devono essere eseguite esclusivamente da personale qualificato e competente, con l'unità scollegata dalla rete di alimentazione.**
- **⚠ ATTENZIONE!** - **Qualsiasi uso diverso da quello specificato nel presente manuale o in condizioni ambientali diverse da quelle indicate nel presente manuale è da considerarsi improprio ed è severamente vietato!**
- Questo prodotto può essere utilizzato solo all'interno o protetto dalle condizioni atmosferiche dalla custodia dell'unità di controllo.
- I materiali di imballaggio del prodotto devono essere smaltiti nel pieno rispetto delle normative locali.
- Non aprire l'involucro di protezione del dispositivo poiché contiene circuiti elettrici non riparabili.
- Non apportare mai modifiche a nessuna parte del dispositivo. Operazioni diverse da quelle specificate possono solo causare malfunzionamenti. Il produttore declina ogni responsabilità per i danni causati da modifiche improvvisate al prodotto.
- Non collocare mai il dispositivo vicino a fonti di calore e non esporlo a fiamme libere. Queste azioni possono danneggiare il prodotto e causare malfunzionamenti.
- Questo prodotto non è destinato all'uso da parte di persone (compresi i bambini) con ridotte capacità fisiche, sensoriali o mentali o che non hanno esperienza e conoscenza, a meno che non abbiano ricevuto supervisione o istruzioni sull'uso del prodotto da parte di una persona responsabile della loro sicurezza.
- Assicurarsi che i bambini non giochino con il prodotto.
- Maneggiare il prodotto con cura, assicurandosi di non schiacciarlo, urtarlo o farlo cadere per evitare di danneggiarlo.

2 DESCRIZIONE DEL PRODOTTO

L'interfaccia BiDi-Switch consente di accendere/spegnere fino a 2 dispositivi elettrici alimentati dalla rete.

L'interfaccia BiDi-Switch incorpora un ricetrasmittitore radio che opera alla frequenza di 433,92 MHz con tecnologia rolling code per garantire livelli di sicurezza ottimali.

Ogni centrale può memorizzare fino a 30 trasmettitori mono o bidirezionali delle serie ERA, ERGO, FLOR, NICEWAY e DOMI, che consentono il controllo a distanza dell'interfaccia.

Su ogni trasmettitore vengono utilizzati due tasti: uno per il comando di commutazione della prima uscita e uno per il comando di commutazione della seconda uscita. L'unità di controllo memorizza lo stato ON-OFF dei dispositivi collegati, in modo che, in caso di interruzione dell'alimentazione, al ripristino dell'alimentazione l'uscita torni allo stato precedente.

L'interfaccia è dotata di due ingressi per il controllo delle due uscite tramite pulsanti esterni.

La memorizzazione e la programmazione sono possibili tramite gli interruttori/pulsanti di programmazione (figura 1) del BiDi-Switch.

L'utente viene guidato attraverso le diverse fasi per mezzo del LED a differenti colori.

L'interfaccia è dotata di protezione da sovraccarico e surriscaldamento, che disattiva i relè per evitare danni al circuito.

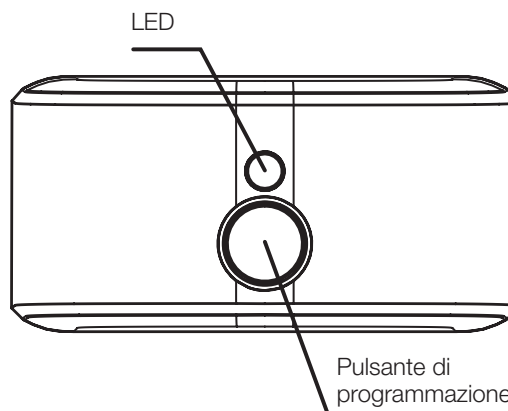

3 SPECIFICHE TECNICHE

Il prodotto BiDi-Switch è prodotto da Nice S.p.a. (TV). Avvertenze: - Tutte le specifiche tecniche riportate in questa sezione si riferiscono a una temperatura ambiente di 20 °C (± 5 °C) - Nice S.p.a. si riserva il diritto di apportare in qualsiasi momento modifiche al prodotto quando lo ritenga necessario, pur mantenendo le stesse funzionalità e la stessa destinazione d'uso.

Tabella A1 - BiDi-Switch - Caratteristiche tecniche

Tipo	interfaccia da incasso per dispositivi alimentati dalla rete elettrica
Alimentazione	100-240 V AC, 50/60 Hz
Corrente nominale del carico	6,5 A per uscita, 10 A totali
Sezione dei conduttori raccomandata	0,5-4 mm ² per 1 conduttore; 0,5-1,5 mm ² per 2 conduttori
Interruttore automatico richiesto	"Conforme a IEC/EN 60898-1; Codice curva: B; Corrente nominale: fino a 16 A; Capacità di rottura: 6 kA; Tensione nominale di isolamento: 500 V; Tensione nominale di resistenza agli impulsi: 4 kV;"
Grado di protezione dell'involucro	IP 20
Temperatura di esercizio	0-35 °C
Dimensioni (mm)	45 x 36 x h 23
Peso	20 g

Tabella A2 - BiDi-Switch - Ricetrasmittitore radio

Banda di frequenza	433.05-434.04 MHz
Codice	OPERA/FLOR (rolling code), PLN2+ (rolling code)
Numero di trasmettitori memorizzabili	30
Gamma del ricetrasmittitore	Stimato a 150 m nello spazio aperto e a 20 m all'interno degli edifici (*)
Potenza massima di trasmissione	10 dBm

(*) La portata del ricetrasmittitore è fortemente influenzata da altri dispositivi che operano alla stessa frequenza con trasmissione continua, come ad esempio allarmi e cuffie radio che interferiscono con il ricetrasmittitore dell'interfaccia.



- Il prodotto è soggetto a tensioni elettriche pericolose
- L'installazione del BiDi-Switch e delle automazioni deve essere eseguita esclusivamente da personale tecnicamente qualificato, nel rispetto della legislazione e delle norme vigenti e secondo le presenti istruzioni. Tutti i collegamenti devono essere effettuati con il sistema scollegato dall'alimentazione.
- L'interfaccia BiDi-Switch è stata progettata appositamente per essere inserita in una scatola di derivazione o in una scatola a muro; il suo alloggiamento non presenta alcuna protezione contro l'acqua e solo una protezione di base contro il contatto con parti solide. Non collocare mai il BiDi-Switch in ambienti non adeguatamente protetti.
- Non aprire o perforare mai l'alloggiamento del BiDi-Switch, perché è soggetto a tensioni elettriche pericolose!

4.1 - Controlli preliminari

- La linea di alimentazione deve essere protetta da idonei interruttori magnetotermici (conformi alla norma IEC/EN 60898-1, con portata fino a 16A) e differenziali.
- Nella linea di alimentazione dalla rete elettrica deve essere inserito un dispositivo di disconnessione (la distanza tra i contatti deve essere di almeno 3 mm con una categoria di sovratensione III) o un sistema equivalente, ad esempio una presa e relativa spina. Se il dispositivo di disconnessione per l'alimentazione non è montato in prossimità dell'automazione, deve essere dotato di un sistema di bloccaggio per evitare connessioni involontarie e non autorizzate.

4.2 - Collegamenti elettrici

⚠ ⚠ ATTENZIONE! - Rischio di scosse elettriche!

Seguire attentamente tutte le istruzioni di collegamento.

In caso di domande, dubbi o necessità di ulteriori conoscenze del prodotto, visitate il sito web: www.niceforyou.com, dove troverete tutti i dati tecnici aggiornati.

Un collegamento errato può essere pericoloso e causare danni al sistema.

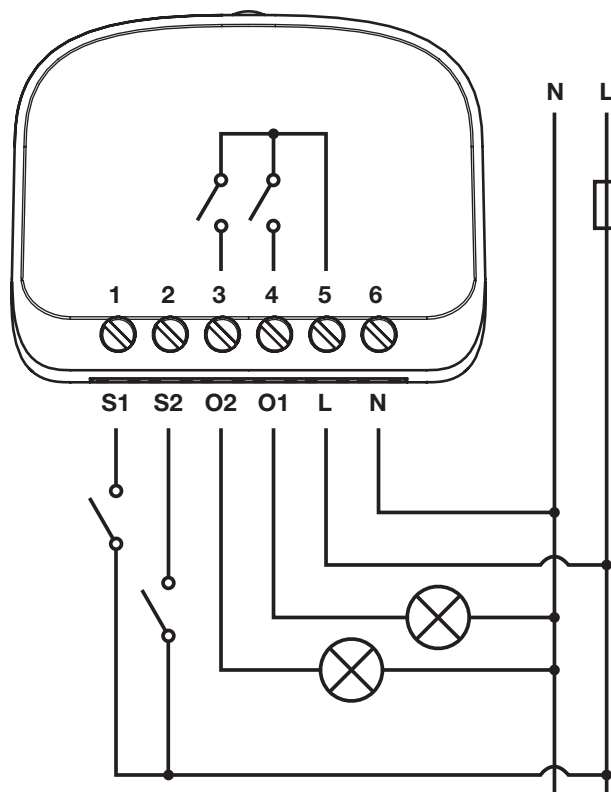

fig.1 Schema di cablaggio BiDi-Switch

4.3 - Collegamento elettrico del dispositivo

Il primo dispositivo da controllare deve essere collegato tra il neutro (N) e il morsetto O1; il secondo dispositivo deve essere collegato tra il neutro (N) e il morsetto O2 dell'interfaccia; i dispositivi sono alimentati direttamente dalla centralina.

4.4 - Alimentazione

L'alimentazione elettrica dell'interfaccia deve essere collegata tramite i morsetti L e N (linea, neutro). L'interfaccia BiDi-Switch può funzionare con una tensione di alimentazione da 100 a 240 Volt e una frequenza di 50 o 60 Hz.

4.5 - Interruttori

Se necessario, è possibile collegare ai morsetti S1 e S2 interruttori esterni che controllano direttamente le uscite. Gli interruttori sono collegati tra linea (L) e i terminali S1 e S2 come mostrato nella figura 2. L'interruttore collegato a S1 è responsabile del controllo di O1, mentre l'interruttore collegato a S2 è responsabile di O2. L'interruttore collegato a S1 è responsabile del controllo di O1, mentre l'interruttore collegato a S2 è responsabile di O2. Ai morsetti S1 e S2 possono essere collegati interruttori o pulsanti momentanei, ma il funzionamento dell'interfaccia potrebbe dover essere regolato per il tipo di interruttore collegato; per verificare e cambiare il tipo di interruttore, vedere la tabella A11.

⚠ ⚠ ATTENZIONE! - Gli interruttori sono sottoposti alle tensione di rete la tensione di rete e devono quindi essere adeguatamente protetti e isolati.

Nota. Per impostazione predefinita, S1 / S2 sono impostati come interruttori bistabili.

5 MEMORIZZAZIONE DEI TRASMETTITORI

- In questo capitolo vengono descritte le procedure di memorizzazione in **Modo I**, utilizzata per comandare una singola automazione con i 3 tasti dei trasmettitori e nel **Modo II**, che permette di controllare un'automazione con un solo tasto, lasciando gli altri tasti liberi per il controllo di altre automazioni.
- Il tasto ■ corrisponde al pulsante centrale centrale dei trasmettitori ERGO, PLANO, NIECEWAY, ERA e DOMI.
- Tutte le sequenze di memorizzazione sono a tempo, il che significa che devono essere completate entro i limiti di tempo stabiliti.
- Nel caso di trasmettitori che prevedono più "gruppi", prima di procedere è necessario selezionare il relativo gruppo da associare l'interfaccia.
- Le impostazioni via radio sono possibili su tutti i ricevitori situati nel raggio d'azione del trasmettitore, e quindi solo il dispositivo necessario per l'operazione deve rimanere alimentato.



5.1 - Modo I

In modo I il comando associato ai tasti del trasmettitore è fisso (tabella A3). In modo I viene eseguita una sola fase di memorizzazione per ogni trasmettitore e viene occupata una sola posizione di memoria. Durante la memorizzazione in modo I non è importante quale tasto sia premuto sul trasmettitore.

Tabella A3 - BiDi-Switch - Memorizzazione in modo I	
Tasto	Comando
Tasto ▲ o 1° canale	ON/OFF
Tasto ■ o 2° canale	ON/OFF
Tasto ▼ o 3° canale	–
4° canale	–

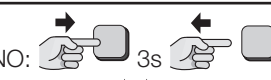
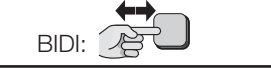

5.2 - Memorizzazione dei trasmettitori in modo I

Se non c'è nessun trasmettitore memorizzato, il primo può essere memorizzato durante la messa in servizio secondo la seguente procedura.

Tabella A4 - BiDi-Switch - Memorizzazione del primo trasmettitore all'avvio in modo I		
N°	Descrizione	Esempio
1.	Collegare l'interfaccia alla rete elettrica, confermata da 2 lampeggi rossi del LED.	
2.	Entro 10 secondi: <ul style="list-style-type: none"> • Trasmettitori monodirezionali: tenere premuto un tasto qualsiasi del trasmettitore da memorizzare per almeno 3 secondi. • Trasmettitori bidirezionali: premere un tasto qualsiasi del trasmettitore da memorizzare. 	MONO:  BIDI: 
3.	Se la procedura di memorizzazione è riuscita, il LED emette 3 lampeggi rossi.	

Se durante la messa in servizio non deve essere memorizzato alcun trasmettitore, la procedura di programmazione si conclude automaticamente dopo 10 secondi e il LED emette un lungo lampeggio rosso.

I trasmettitori possono essere memorizzati utilizzando il pulsante di programmazione secondo la seguente procedura.

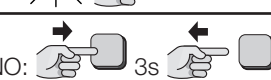
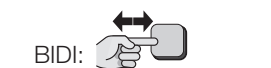
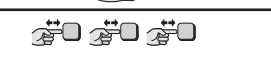
Tabella A5 - BiDi-Switch - Memorizzazione del primo e degli altri trasmettitori in modo I		
N°	Descrizione	Esempio
1.	Tenere premuto il pulsante di programmazione (fig. 1).	
2.	Rilasciare il pulsante di programmazione (fig. 1) quando il LED si illumina di rosso (1a posizione).	
3.	Entro 10 secondi: <ul style="list-style-type: none"> • Trasmettitori monodirezionali: tenere premuto un tasto qualsiasi del trasmettitore da memorizzare per almeno 3 secondi. • Trasmettitori bidirezionali: premere un tasto qualsiasi del trasmettitore da memorizzare. 	MONO:  BIDI: 
4.	Se la procedura di memorizzazione è riuscita, il LED emette 3 lampeggi rossi.	
5.	Ripetere i passaggi 3 e 4 per acquisire tutti i trasmettitori.	-
6.	Dopo 10 secondi che il dispositivo non riceve alcun segnale, la procedura di programmazione si conclude automaticamente.	-







Nota. Se la memoria è piena (30 trasmettitori memorizzati) vengono emessi 6 lampeggi rossi e il trasmettitore non può essere memorizzato.

5.3 - Modo II

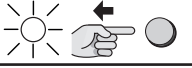
In modo II ogni tasto del trasmettitore può essere associato a uno dei 10 comandi possibili (tabella A6); ad esempio, un'interfaccia può essere controllata con un solo tasto memorizzato per il comando ON/OFF, mentre gli altri tasti sono lasciati liberi per il controllo di altre automazioni. In modo II viene eseguita una fase di memorizzazione per ciascun tasto e ciascuno di essi occupa una posizione nella memoria. Durante la memorizzazione in modo II, viene memorizzato il tasto specifico premuto. Se si vuole assegnare un comando a un altro tasto sullo stesso trasmettitore, è necessario eseguire una nuova fase di memorizzazione per quel tasto specifico.

Tabella A6 - BiDi-Switch - Memorizzazione in modo II	
N°	Comando
1	ON uscita 1
2	OFF uscita 1
3	ON/OFF uscita 1
4	ON uscita 2
5	OFF uscita 2
6	ON/OFF uscita 2

5.4 - Memorizzazione dei trasmettitori in modo II





Tabella A7 - BiDi-Switch - Memorizzazione del primo e degli altri trasmettitori in modo II		
N°	Descrizione	Esempio
1.	Tenere premuto il pulsante di programmazione (fig. 1).	
2.	Rilasciare il pulsante di programmazione (fig. 1) quando il LED si accende di colore arancione (2a posizione).	
3.	Premere il pulsante di programmazione (fig. 1) il numero di volte corrispondente al comando richiesto 1 = ON uscita 1, 2 = OFF uscita 1, 3 = ON/OFF uscita 1 4 = ON uscita 2 5 = OFF uscita 2), 6 = ON/OFF uscita 2).	1-6 
4.	Verificare che il LED emetta il numero di lampeggi arancioni lunghi corrispondente al comando richiesto.	1-6 
5.	Entro 10 secondi: <ul style="list-style-type: none"> • Trasmettitori monodirezionali: tenere premuto il tasto desiderato del trasmettitore da memorizzare per almeno 3 secondi. • Trasmettitori bidirezionali: premere il tasto desiderato del trasmettitore da memorizzare. 	MONO:  BIDI: 
6.	Se la procedura di memorizzazione è riuscita, il LED emette 3 lampeggi arancioni.	
7.	Ripetere i punti 5 e 6 per acquisire tutti i trasmettitori con lo stesso comando.	
8.	Ripetere i passaggi da 3 a 6 per acquisire tutti i trasmettitori con un altro comando.	
9.	Dopo 10 secondi che l'interfaccia non riceve alcun segnale, la procedura di programmazione si conclude automaticamente.	

Nota. Se la memoria è piena (30 trasmettitori memorizzati) vengono emessi 6 lampeggi arancioni e il trasmettitore non può essere memorizzato.

5.5 - Memorizzazione di un nuovo trasmettitore utilizzando il "codice di abilitazione" di un trasmettitore già memorizzato

Il trasmettitore bidirezionale ha un codice segreto, il cosiddetto "codice di abilitazione". Trasferendo questo codice da un trasmettitore memorizzato a un nuovo trasmettitore, quest'ultimo viene riconosciuto (e memorizzato) automaticamente dall'interfaccia.

Attenzione! - Il codice di abilitazione può essere trasferito solo tra due trasmettitori che hanno la stessa codifica radio.

Tabella A8 - Trasmettitori mono e bidirezionali - trasmissione del "codice di abilitazione".		
N°	Descrizione	Esempio
1.	Avvicinare un trasmettitore precedente memorizzato e il nuovo trasmettitore.	
2.	Sul nuovo trasmettitore premere il tasto di comando. Il LED del trasmettitore precedente si accende e inizia a lampeggiare.	New  Old 
5.	Sul trasmettitore precedente premere il tasto di comando.	Old 
6.	Una volta trasferito il codice, per un istante entrambi i trasmettitori vibrano e il LED verde si accende per segnalare la fine della procedura. Quando si utilizza il nuovo trasmettitore, per le prime 20 volte esso trasmette al ricevitore questo "codice di abilitazione" insieme al comando. Il ricevitore memorizzerà automaticamente il codice di identificazione del trasmettitore che lo ha trasmesso.	

6 IMPOSTAZIONI

6.1 - Spegnimento automatico

Questa funzione consente di spegnere automaticamente il dispositivo collegato quando è trascorso un certo tempo dall'accensione. Per impostazione predefinita, la funzione di autospegnimento per entrambe le uscite è disattivata.

Per impostare il tempo di autospegnimento o disabilitare la funzione, procedere come descritto di seguito.











Tabella A9 - BiDi-Switch - Impostazione auto OFF per l'uscita 1		
N°	Descrizione	Esempio
1.	Tenere premuto il pulsante di programmazione (fig. 1).	
2.	Rilasciare il pulsante di programmazione (fig. 1) quando il LED si accende di colore verde . (3ª posizione).	
3.	Se si desidera disattivare la funzione di autospegnimento, attendere 10 secondi, in modo che la procedura di programmazione si concluda automaticamente.	
4.	Premere il tasto del trasmettitore per attivare la prima uscita o l'interruttore S1 per avviare il timer.	
5.	Premere il tasto del trasmettitore responsabile dello spegnimento della prima uscita o dell'interruttore S1 per arrestare il timer. Il tempo massimo impostabile è di 18 ore.	
6.	Il tempo di autospegnimento viene salvato e la procedura di programmazione si conclude automaticamente.	

Tabella A10 - BiDi-Switch - Impostazione auto OFF per l'uscita 2		
N°	Descrizione	Esempio
1.	Tenere premuto il pulsante di programmazione (fig. 1).	
2.	Rilasciare il pulsante di programmazione (fig. 1) quando il LED si illumina di colore bianco . (4ª posizione).	
3.	Se si desidera disattivare la funzione di autospegnimento, attendere 10 secondi, in modo che la procedura di programmazione si concluda automaticamente.	
4.	Premere il tasto del trasmettitore responsabile dell'attivazione della seconda uscita o l'interruttore S2 per avviare il timer.	
5.	Premere il tasto del trasmettitore responsabile dello spegnimento della seconda uscita o del commutatore S2 per arrestare il timer. Il tempo massimo impostabile è di 18 ore.	
6.	Il tempo di autospegnimento viene salvato e la procedura di programmazione si conclude automaticamente.	

6.2 - Tipo di interruttori collegati

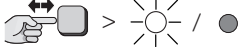

L'interfaccia consente di collegare interruttori o pulsanti momentanei a levetta agli ingressi S1 e S2. Per impostazione predefinita, è impostato il tipo di interruttore a levetta. Per modificare il tipo di interruttore collegato, procedere come descritto di seguito.

Nota. Di default con il contatto NC sull'ingresso l'uscita è sempre attivata

Tabella A11 - BiDi-Switch - Impostazione del tipo di interruttori collegati		
N°	Descrizione	Esempio
1.	Tenere premuto il pulsante di programmazione (fig. 1).	
2.	Rilasciare il pulsante di programmazione quando il LED si accende di colore viola (5ª posizione).	
3.	Premere il tasto del trasmettitore responsabile dell'attivazione di qualsiasi uscita per alternare l'impostazione; il LED informa sull'impostazione corrente: <ul style="list-style-type: none"> • Viola fisso - pulsante • Spento - interruttore 	
4.	Dopo 10 secondi che il dispositivo non riceve alcun segnale, la procedura di programmazione si conclude automaticamente.	



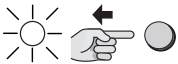

6.3 - Cancellazione dei trasmettitori

Se è necessario cancellare i trasmettitori e le impostazioni memorizzate, procedere come descritto di seguito.

Tabella A12 - BiDi-Switch - Cancellazione del singolo trasmettitore dalla memoria		
N°	Descrizione	Esempio
1.	Tenere premuto il pulsante di programmazione (fig. 1).	
2.	Rilasciare il pulsante di programmazione quando il LED si illumina di giallo (6a posizione).	
3.	Premere un pulsante qualsiasi del trasmettitore acquisito per rimuoverlo dalla memoria.	
4.	Il LED emette 3 lampeggi gialli per confermare la corretta rimozione.	
5.	Dopo 10 secondi che il dispositivo non riceve alcun segnale, la procedura di programmazione si conclude automaticamente.	

6.4 - Reset di fabbrica

Se è necessario ripristinare le impostazioni di fabbrica dell'interfaccia (tutti i trasmettitori e le impostazioni saranno cancellati), procedere come descritto di seguito.

Tabella A13 - BiDi-Switch - Ripristino delle impostazioni di fabbrica		
N°	Descrizione	Esempio
1.	Tenere premuto il pulsante di programmazione (fig. 1).	
2.	Rilasciare il pulsante di programmazione (fig. 1) quando il LED si illumina di giallo (6a posizione).	
3.	Il LED emette 5 lampeggi gialli per confermare il corretto ripristino.	
4.	La procedura di programmazione si conclude automaticamente. Successivamente, la centralina avvierà la procedura di avvio secondo la tabella A2.	

7 SEGNALI LED

7.1 - Menu di programmazione

Tenendo premuto il pulsante di programmazione sulla centralina, il LED segnala le posizioni consecutive del menu di programmazione.

Tabella A14 - BiDi-Switch - Posizioni del menu quando si tiene premuto il pulsante di programmazione

N°	Colore	Descrizione
1	Rosso	Memorizzazione in modo I
2	Arancione	Memorizzazione in modo II
3	Verde	Auto OFF uscita 1
4	Bianco	Auto OFF uscita 2
5	Viola	Impostazioni del tipo di interruttore
6	Giallo	Reset

7.2 - Altri segnali

Tabella A15 - BiDi-Switch - Altri segnali LED

Colore	Descrizione
2 lampeggi rossi	Interfaccia inizializzata correttamente
3 lampeggi rossi	Trasmittitore memorizzato in modo I
3 lampeggi arancioni	Trasmittitore memorizzato in modo II
6 lampeggi rossi	memoria per i trasmettitori piena (Modo I)
6 lampeggi arancioni	memoria per i trasmettitori piena (Modo II)
3 lampi gialli	Trasmittitore cancellato dalla memoria
5 lampeggi gialli	Interfaccia ripristinata alle impostazioni di fabbrica

8 SMALTIMENTO DEL PRODOTTO

Questo prodotto è parte integrante dell'automazione e quindi deve essere smaltito insieme a quest'ultima.

Come per l'installazione, anche al termine del ciclo di vita del prodotto, le operazioni di smontaggio e rottamazione devono essere eseguite da personale qualificato.

Questo prodotto è costituito da vari tipi di materiali, alcuni dei quali possono essere riciclati mentre altri devono essere rottamati.

Informarsi sui sistemi di riciclaggio e smaltimento previsti dalla normativa locale per questa categoria di prodotti.

⚠ ATTENZIONE! – Alcune parti del prodotto possono contenere sostanze inquinanti o pericolose che, se smaltite nell'ambiente, possono causare gravi danni all'ambiente o alla salute.

⚠ ATTENZIONE! – Come indicato dal simbolo a fianco, lo smaltimento di questo prodotto nei rifiuti domestici è severamente vietato. Separare i rifiuti in categorie per lo smaltimento, secondo le modalità previste dalla normativa vigente nella vostra zona, oppure restituire il prodotto al rivenditore al momento dell'acquisto di una nuova versione.



⚠ ATTENZIONE! – La legislazione locale può prevedere gravi sanzioni in caso di smaltimento abusivo di questo prodotto.

9 DICHIARAZIONE DI CONFORMITÀ

Nice S.p.A. dichiara che l'interfaccia radio tipo BiDi-Shutter è conforme alla Direttiva 2014/53/UE. Il testo completo della dichiarazione di conformità UE è disponibile al seguente indirizzo internet: <http://www.niceforyou.com/en/support>



Nice SpA
Oderzo TV Italia
info@niceforyou.com

www.niceforyou.com