

Nice

BiDi-Switch

**Bidirectionele interface van de
aan/uit-schakelaar**

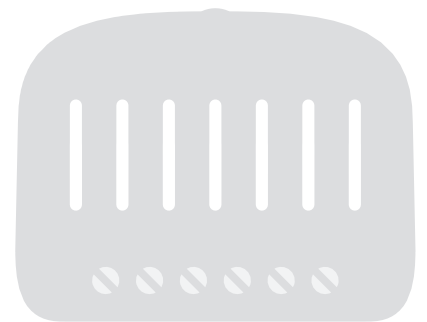

NL - Instructies en waarschuwingen voor installatie en gebruik

Nice

1 WAARSCHUWINGEN EN ALGEMENE VOORZORGSMATREGELEN

- **LET OP! – deze handleiding bevat belangrijke instructies en waarschuwingen voor de persoonlijke veiligheid.** Lees alle onderdelen van deze handleiding zorgvuldig door. Bij twijfel dient u de installatie onmiddellijk op te schorten en contact op te nemen met de technische dienst van Nice.
- **LET OP! – belangrijke instructies: Bewaar deze handleiding op een veilige plaats om toekomstige onderhouds- en verwijding-sprocedures voor producten mogelijk te maken.**
- **LET OP! – Alle installatie- en aansluitwerkzaamheden mogen uitsluitend worden uitgevoerd door gekwalificeerd en vakkundig personeel met de unit losgekoppeld van de netvoeding.**
- **LET OP! – elk gebruik anders dan het in deze handleiding gespecificeerde of in andere omgevingsomstandigheden dan die vermeld in deze handleiding moet als ongepast worden beschouwd en is ten strengste verboden!**
- Dit product mag alleen binnenshuis worden gebruikt of door de behuizing van de regelenheid tegen weersomstandigheden worden beschermd.
- Het verpakkingsmateriaal van het product moet worden afgevoerd in overeenstemming met de lokale regelgeving.
- Open de behuizing van de apparaat beveiliging niet, omdat deze elektrische circuits bevat die niet kunnen worden gerepareerd.
- Breng nooit wijzigingen aan op enig onderdeel van het apparaat. Andere handelingen dan de gespecificeerde mogen alleen storingen veroorzaken. De fabrikant wijst alle aansprakelijkheid af voor schade veroorzaakt door voorlopige wijzigingen aan het product.
- Plaats het apparaat nooit in de buurt van warmtebronnen en stel het nooit bloot aan open vuur. Deze handelingen kunnen het product beschadigen en storingen veroorzaken.
- Dit product is niet bedoeld voor gebruik door mensen (inclusief kinderen) met verminderde lichamelijke, zintuiglijke of geestelijke vermogens of die gebrek aan ervaring en kennis hebben, tenzij iemand die verantwoordelijk is voor hun veiligheid toezicht op hen houdt of hen heeft uitgelegd hoe het product moet worden gebruikt.
- Zorg ervoor dat kinderen niet met het product spelen.
- Raadpleeg de waarschuwingen in de instructiehandleiding voor het apparaat waarop het product is aangesloten.
- Ga voorzichtig met het product om en zorg ervoor dat het niet bekneld raakt, klopt of laat vallen om schade te voorkomen.

2 PRODUCTBESCHRIJVING

De BiDi-Switch-regeleenheid maakt het mogelijk om maximaal 2 op netspanning aangesloten elektrische apparaten in of uit te schakelen de BiDi-Switch-regeleenheid is voorzien van een radiozender/ontvanger die werkt met een frequentie van 433.92 MHz met een steeds veranderende codetechnologie om optimale veiligheidsniveaus te garanderen.

Elke regeleenheid kan maximaal 30 mono- of bidirectionele zenders in het seriële TIJDPERK, ERGO, FLOR, NICEWAY en VERY, opslaan, waardoor de afstandsbediening van de eenheid mogelijk is.

Op elke zender worden twee toetsen gebruikt: Één voor wisselcommando voor eerste uitgang en één voor wisselcommando voor tweede uitgang. De regeleenheid onthoudt de AAN/UIT-status van de aangesloten apparaten, dus in het geval van een stroomstoring keert de uitgang terug naar de vorige status wanneer de voeding wordt hersteld. De regeleenheid is voorzien van twee ingangen voor het aansturen van de twee uitgangen met behulp van externe drukknoppen.

Opslaan en programmeren is mogelijk via de programmeerdrukknop (afbeelding 1) op de BiDi-Switch.

De gebruiker wordt door de verschillende fasen geleid door middel van LED-signalen.

De regeleenheid is uitgerust met overbelasting beveiliging en oververhittingsbeveiliging, die de relais zullen uitschakelen om schade aan het circuit te voorkomen.

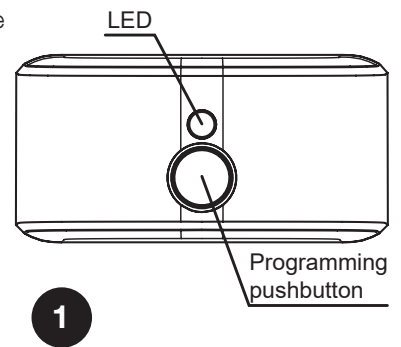

3 INSTALLATION



- **Het product is onderhevig aan gevaarlijke elektrische spanningen**
- **De installatie van de BiDi-Switch en de automatisering moet uitsluitend worden uitgevoerd door technisch gekwalificeerd personeel, in overeenstemming met de huidige wetgeving en normen, en volgens deze instructies. Alle aansluitingen moeten worden gemaakt terwijl het systeem is losgekoppeld van de stroomvoorziening.**
- **De BiDi-Switch-regeleenheid is speciaal ontworpen voor aansluiting in een aansluitdoos of wandkast; de behuizing is niet voorzien van enige bescherming tegen water en alleen basisbescherming tegen contact met vaste onderdelen. Plaats de BiDi-Switch nooit in onvoldoende beschermde omgevingen.**
- **Open of perforeer nooit de BiDi-Switch-behuizing, dit is onderhevig aan gevaarlijke elektrische spanningen!**

3.1 - Voorafgaande controles

- De voedingskabel moet worden beschermd door geschikte magneto-thermische (conform de IEC/en 60898-1-norm, met een vermogen tot 16 A) en aardlekschakelaars.
- Er moet een ontkoppelinrichting in de voedingskabel van het elektriciteitsnet worden gestoken (de afstand tussen de contacten moet minstens 3 mm zijn bij een overspanningscategorie van III) of een gelijkwaardig systeem, bijvoorbeeld een stopcontact en een bijbehorende stekker. Als de uitschakelinrichting voor de voeding niet in de buurt van de automatisering is gemonteerd, moet deze zijn voorzien van een vergrendelingsysteem om onbedoelde, onbevoegde aansluiting te voorkomen

3.2 - Elektrische aansluitingen

⚠ ⚠ Volg alle aansluitinstructies zorgvuldig op. Als u twijfelt, doe dan geen experimenten, maar raadpleeg de relevante technische specificaties die ook beschikbaar zijn op de website: www.niceforyou.com. Een verkeerde aansluiting kan gevaarlijk zijn en schade aan het systeem veroorzaken.

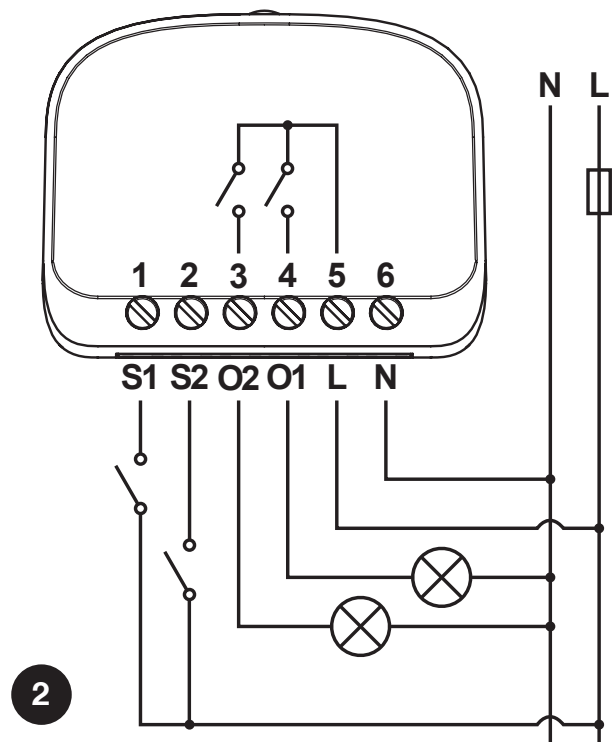

3.3 - Elektrische aansluiting van het apparaat

Het eerste te besturen apparaat moet worden aangesloten tussen de nulleider (N) en aansluiting O1; het tweede apparaat moet worden aangesloten tussen de nulleider (N) en aansluiting O2 van de regeleenheid; de apparaten worden rechtstreeks gevoed door de regeleenheid.

3.4 - Voeding

De elektrische voeding van de regeleenheid moet worden aangesloten door middel van klemmen L en N (onder spanning, neutraal). De BiDi-Switch-regeleenheid kan werken met een voedingsspanning van 100 tot 240 volt en een frequentie van 50 of 60 Hz.

3.5 - Schakelaars

Indien nodig kunnen externe schakelaars worden aangesloten op klemmen S1 en S2, die de uitgangen rechtstreeks kunnen regelen. De schakelaars zijn aangesloten tussen de vrijstand (N) en de klemmen S1 en S2, zoals weergegeven in afbeelding 2. De schakelaar die is aangesloten op S1 is verantwoordelijk voor de O1-regeling, en de schakelaar die is aangesloten op S2 is verantwoordelijk voor O2. Wis-schakelaars of momentschakelaars kunnen worden aangesloten op S1- en S2-aansluitingen, maar de werking van de regeleenheid moet mogelijk worden aangepast aan het aangesloten type schakelaar, om het type schakelaar te controleren en te wijzigen, zie tabel A10.

⚠ ⚠ De schakelaars hebben een netspanning en moeten daarom voldoende beschermd en geïsoleerd zijn.

4 ZENDERS ONTHOUDEN

- In dit hoofdstuk worden de geheugenprocedures in modus I beschreven, die worden gebruikt om één enkele automatisering te besturen met de 2 toetsen van de zenders en modus II, die wordt gebruikt om een automatisering te besturen met één enkele toets, waardoor de andere toetsen vrij blijven voor de besturing van andere automatiseringen.
- De sleutel ■ komt overeen met de centrale sleutel van de zenders ERGO, PLANO en NICEWAY.
- Alle memorisatiesequenties worden getimed, wat betekent dat ze binnen de ingestelde tijdslimieten moeten worden voltooid.
- Bij zenders die meerdere “groepen” overwegen, moet de betreffende groep die aan de regeleenheid moet worden gekoppeld worden geselecteerd voordat verder kan worden gegaan.
- Instellingen via de radio zijn mogelijk op alle ontvangers binnen de straal van de zender, en daarom mag alleen het apparaat dat nodig is voor de werking van de zender worden gevoed.

4.1 - Modus I

In modus I is het commando dat hoort bij de toetsen van de zender vast (tabel A1). In modus I wordt voor elke zender slechts één geheugenfase uitgevoerd en wordt slechts één geheugenlocatie bezet. Tijdens het opslaan in modus I is het niet belangrijk welke toets op de zender wordt ingedrukt.

Tabel A1 - Opslaan met modus I	
Toets	Opdracht
Toets ▲ of 1e kanaal	Uitgang 1 in-/uitschakelen
Toets ■ of 2e kanaal	Uitgang 2 in-/uitschakelen
Toets ▼ of 3e kanaal	–
4e kanaal	–

4.2 - Zenders onthouden in modus I

Als er geen zender in het geheugen is opgeslagen, de eerste kan tijdens het opstarten worden opgeslagen volgens de volgende procedure.

Tabel A2 - Eerste transmitter onthouden tijdens opstarten in modus I		Voorbeeld
01.	Sluit de regeleenheid aan op de netspanning, bevestigd door 2 rode knipperingen.	
02.	Binnen 10 seconden: <ul style="list-style-type: none"> • Monodirectionele zenders: Houd de toets van de te onthouden zender gedurende ten minste 3 seconden ingedrukt. • Bidirectionele zenders: Druk op een willekeurige toets van de zender die u wilt opslaan. 	MONO: 3s BIDI:
03.	Als de memoriseerprocedure geslaagd is, knippert de LED 3 keer rood.	

Als er tijdens het opstarten geen zenders in het geheugen mogen worden opgeslagen, wordt de programmeerprocedure na 10 seconden automatisch beëindigd en knippert de LED één keer lang rood.

De zenders kunnen volgens de volgende procedure in het geheugen worden opgeslagen met behulp van de programmeerdrukknop.

Tabel A3 - Eerste en andere zenders onthouden in modus I		Voorbeeld
01.	Houd de programmeerknop ingedrukt (afb. 1).	
02.	Laat de programmeerdrukknop los (afb. 1) wanneer de LED rood brandt (1e stand).	
03.	Binnen 10 seconden: <ul style="list-style-type: none"> • Monodirectionele zenders: Houd de toets van de te onthouden zender gedurende ten minste 3 seconden ingedrukt. • Bidirectionele zenders: Druk op een willekeurige toets van de zender die u wilt opslaan. 	MONO: 3s BIDI:
04.	Als de memoriseerprocedure geslaagd is, knippert de LED 3 keer rood.	
05.	Herhaal stap 3 en 4 om alle afstandsbedieningen te verkrijgen.	
06.	Na 10 seconden dat het apparaat geen signaal ontvangt, wordt de programmeerprocedure automatisch afgesloten.	

Als zenders al in het geheugen zijn opgeslagen, kunnen andere zenders in het geheugen worden opgeslagen, zoals beschreven in de volgende procedure.

Tabel A4 - Andere zenders onthouden met een eerder in het geheugen opgeslagen zender in modus I		Voorbeeld
01.	Druk drie keer op een willekeurige toets van een vorige, in het geheugen opgeslagen zender.	Oud x3
02.	Druk drie keer op dezelfde toets van een nieuwe zender.	Nieuw x3
03.	Druk drie keer op dezelfde toets als een vorige, in het geheugen opgeslagen zender.	Oud x3
04.	Druk op dezelfde toets van de nieuwe zender.	Nieuw
05.	Als de memoriseerprocedure geslaagd is, knippert de LED 3 keer rood.	
06.	De programmeerprocedure wordt automatisch beëindigd.	







Opmerking. Als het geheugen vol is (30 zenders in het geheugen opgeslagen) gaan er 6 rode knippersignalen uit en kan de zender niet in het geheugen worden opgeslagen.

4.3 - Modus II

In modus II kan elke toets van de zender worden gekoppeld aan een van de 6 mogelijke commando's (tabel A5); zo kan bijvoorbeeld één automatisering worden bestuurd met slechts één sleutel die in het geheugen is opgeslagen voor het commando Toggle output 1, terwijl de andere toetsen vrij blijven voor de besturing van andere automatiseringen. In modus II wordt voor elke toets één geheugenfase uitgevoerd en elke toets neemt één locatie in het geheugen in beslag. Tijdens het in het geheugen opslaan van modus II wordt de specifieke toets ingedrukt in het geheugen opgeslagen. Als aan een andere sleutel een opdracht op dezelfde zender moet worden toegewezen, moet voor die specifieke sleutel een nieuwe memorisatiefase worden uitgevoerd.

Tabel A5 - Opslaan met Modus II	
Nº	Opdracht
1	AAN uitgang 1
2	UIT uitgang 1
3	Uitgang 1 in-/uitschakelen
4	AAN uitgang 2
5	UIT uitgang 2
6	Uitgang 2 in-/uitschakelen

4.4 - Zenders onthouden in Modus II





Tabel A6 - Eerste en andere zenders onthouden in Modus II		Voorbeeld
01.	Houd de programmeerknop ingedrukt (afb. 1).	
02.	Laat de programmeerdrukknoop los (afb. 1) wanneer de LED oranje brandt (2e stand).	
03.	Druk op de programmeerdrukknoop het aantal keren dat overeenkomt met het vereiste commando (1 = OP uitgang 1, 2 = UIT uitgang 1, 3 = schakeluitgang 1, 4 = OP uitgang 2, 5 = UIT uitgang 2, 6 = schakeluitgang 2).	1-6 
04.	Controleer of de LED het aantal lange oranje knipperingen aangeeft dat overeenkomt met het vereiste commando.	1-6 
05.	Binnen 10 seconden: <ul style="list-style-type: none"> Monodirectionele zenders: Houd de gewenste toets van de zender ingedrukt als memo ten minste 3 seconden geriseerd. Bidirectionele zenders: Druk op de gewenste toets van de zender die u wilt opslaan. 	MONO:  BIDI: 
06.	Als de procedure voor het opslaan is geslaagd, knippert de LED 3 keer oranje.	
07.	Herhaal stap 5 en 6 om alle afstandsbedieningen met hetzelfde commando te verwerven.	
08.	Herhaal stap 3 t/m 6 om alle afstandsbedieningen met een andere opdracht te verwerven.	
09.	Na 10 seconden dat het apparaat geen signaal ontvangt, wordt de programmeerprocedure automatisch afgesloten.	

Opmerking. Als het geheugen vol is (30 zenders in het geheugen opgeslagen) gaan er 6 oranje flitsen en kan de zender niet in het geheugen worden opgeslagen.

4.5 - Het onthouden van een nieuwe zender met behulp van de "invrijkomende code" van een reeds in het geheugen opgeslagen zender

De bidirectionele zender heeft een geheime code, de zogenaamde "Enabling code". Door deze code van een in het geheugen opgeslagen zender over te brengen naar een nieuwe zender, wordt deze laatste automatisch herkend (en in het geheugen opgeslagen) door de reguleerbaarheid. Raadpleeg de handleiding van de zenders voor meer informatie.

Waarschuwing! - de code voor het inschakelen kan alleen worden overgebracht tussen twee zenders met dezelfde radiocodering.







Tabel A7 - De "Enabling code" verzenden		Voorbeeld
01.	Breng een vorige, in het geheugen opgeslagen zender en de nieuwe zender dicht bij elkaar.	
02.	Druk op de nieuwe zender op de opdrachttoets. De LED van de vorige zender gaat aan en start knippert.	Nieuw  Oud 
03.	Druk op de vorige zender op de opdrachttoets.	Oud 
04.	Als de code eenmaal is overgebracht, gaan beide zenders even trillen en gaat de groene LED branden licht op om het einde van de procedure aan te geven. Wanneer de nieuwe zender wordt gebruikt, zal deze de eerste 20 keer deze "Enabling code" naar de ontvanger verzenden samen met het commando. De ontvanger onthoudt automatisch de identificatiecode van de zender die deze heeft verzonden	







5 INSTELLINGEN

5.1 - Auto UIT

Met deze functie kan het aangesloten apparaat automatisch worden UITGESCHAKELD wanneer de opgeslagen tijd voorbij is. Standaard is de automatische UITSCHAKEL functie voor beide uitgangen uitgeschakeld.

Ga als volgt te werk om de tijd voor automatisch UITSCHAKELEN in te stellen of de functie uit te schakelen.

Tabel A8 - Automatisch UITSCHAKELEN instellen voor uitgang 1		Voorbeeld
01.	Houd de programmeerknop ingedrukt (afb. 1).	
02.	Laat de programmeerknop los wanneer de LED groen brandt (3e stand).	
03.	Als u de automatische UITSCHAKELFUNCTIE wilt uitschakelen, wacht u 10 seconden, zodat de programmeerprocedure is voltooid automatisch.	
04.	Druk op de toets van de zender voor verantwoordelijk inschakelen van de eerste uitgang of op de S1-schakelaar om de timer te starten.	 > START 
05.	Druk op de toets van de zender voor verantwoordelijk uitschakelen van de eerste uitgang of op de S1-schakelaar om de timer te stoppen. De maximale tijd die kan worden ingesteld is 18 uur.	 > STOP 
06.	De tijd voor automatisch UITSCHAKELEN wordt opgeslagen en de programmeerprocedure wordt automatisch afgesloten.	

Tabel A9 - Automatisch UITSCHAKELEN instellen voor uitgang 2		Voorbeeld
01.	Houd de programmeerknop ingedrukt (afb. 1).	
02.	Laat de programmeerknop los wanneer de LED wit brandt (4e stand).	
03.	Als u de automatische UITSCHAKELFUNCTIE wilt uitschakelen, wacht u 10 seconden, zodat de programmeerprocedure is voltooid automatisch.	
04.	Druk op de toets van de zender die verantwoordelijk is voor het inschakelen van de tweede uitgang of op de S2-schakelaar om de timer te starten.	 > START 
05.	Druk op de toets van de zender die verantwoordelijk is voor het uitschakelen van de tweede uitgang of op de S2-schakelaar om de timer te stoppen. De maximale tijd die kan worden ingesteld is 18 uur.	 > STOP 
06.	De tijd voor automatisch UITSCHAKELEN wordt opgeslagen en de programmeerprocedure wordt automatisch afgesloten.	



5.2 - Type aangesloten schakelaars

De regeleenheid maakt het mogelijk om momentschakelaars of wisselschakelaars aan te sluiten op S1- en S2-ingang. Standaard is het schakeltype ingesteld. Ga als volgt te werk om het type aangesloten schakelaar te wijzigen.

Tabel A10 - Instellen van het type aangesloten schakelaars		Voorbeeld
01.	Houd de programmeerknop ingedrukt (afb. 1).	
02.	Laat de programmeerknop los wanneer de LED violet brandt (5e stand).	
03.	Druk op de toets van de zender die verantwoordelijk is voor het inschakelen van een uitgang om de instelling te veranderen, de LED informeert over de huidige instelling: <ul style="list-style-type: none"> Vast violet – momentschakelaar Uitgeschakeld – tuimelschakelaar 	 >  / 
04.	Na 10 seconden dat het apparaat geen signaal ontvangt, wordt de programmeerprocedure automatisch afgesloten.	

5.3 - Zenders verwijderen

Als opgeslagen zenders en instellingen moeten worden gewist, gaat u verder zoals hieronder beschreven.

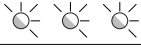
Tabel A11 - Zender uit geheugen verwijderen		Voorbeeld
01.	Houd de programmeerknop ingedrukt (afb. 1).	
02.	Laat de programmeerdrukknoop los wanneer de LED geel brandt (6e stand).	
03.	Druk op een willekeurige toets op de verworven zender om deze uit het geheugen te verwijderen.	
04.	De LED knippert 3 keer geel om te bevestigen dat deze correct is verwijderd.	
05.	Na 10 seconden dat het apparaat geen signaal ontvangt, wordt de programmeerprocedure automatisch afgesloten.	

5.4 - Fabrieksinstellingen herstellen

Als de regeleenheid moet worden gereset naar de fabrieksinstellingen (alle zenders en instellingen worden gewist), gaat u verder zoals hierna beschreven.

Tabel A12 - De fabrieksinstellingen worden hersteld		Voorbeeld
01.	Houd de programmeerknop ingedrukt (afb. 1).	
02.	Laat de programmeerdrukknoop los wanneer de LED geel brandt (6e stand).	
03.	Druk op de programmeerknop (afb. 1).	
04.	LED knippert 5 keer geel om de juiste reset te bevestigen.	
05.	De programmeerprocedure wordt automatisch beëindigd. Daarna zal de regeleenheid de opstartprocedure volgens tabel A2 starten.	

6 LED-SIGNALLEN

6.1 - Menu programmeren

Wanneer de programmeerknop op de regeleenheid ingedrukt wordt gehouden, geeft de LED opeenvolgende posities van het programmeermenu aan.

Tabel A13 - menuposities wanneer de programmeerknop ingedrukt wordt gehouden		
N°	Kleur	Beschrijving
1	Rood	Onthouden in modus I.
2	Oranje	Onthouden in modus II.
3	Groen	Automatisch UIT voor instellingen van uitgang 1
4	Wit	Automatisch UIT voor instellingen van uitgang 2
5	Violet	Instellingen voor switchtype
6	Geel	Resetten

6.2 - Andere signalen

Tabel A14 - Andere LED-signalen	
Kleur	Beschrijving
2 rode flitsen	Regeleenheid correct geïnitieerd
3 rode flitsen	Zender opgeslagen in modus I
3 oranje flitsen	Zender opgeslagen in modus II.
6 rode flitsen	Geheugen voor zenders vol (modus I)
6 oranje flitsen	Geheugen voor zenders vol (modus II)
3 gele flitsen	Zender uit geheugen verwijderd
5 gele flitsen	Regeleenheid teruggezet naar fabrieksinstellingen

7 TECHNISCHE SPECIFICATIES

Het product BiDi-Switch wordt geproduceerd door Nice S.p.A. (TV). Waarschuwingen: - Alle technische specificaties in dit hoofdstuk hebben betrekking op een omgevingstemperatuur van 20 °C (± 5 °C) - Nice S.p.A. behoudt zich het recht voor om op elk gewenst moment wijzigingen aan te brengen op het product wanneer dit nodig wordt geacht, met behoud van dezelfde functionaliteiten en het beoogde gebruik.

BiDi-Switch	
Type	in-wand/inbouwdoos gemonteerde regeleenheid voor apparaten die op netspanning werken
Voeding	100–240 V AC, 50/60 Hz
Nominale stroomsterkte bij belasting	6.5 A per kanaal, 10 Gecombineerd
De doorsnede van de draden die zijn gecombineerd	0.5–4 mm ² voor 1 draad; 0.5–1.5 mm ² voor 2 draden
Vereiste stroomonderbreker	Voldoet aan IEC/en 60898-1; Curve-code: B; nominale stroom: Tot 16 A; Uitschakelvermogen: 6 kA; nominale isolatiespanning: 500 V; Nominale impulshoudspanning: 4 kV;
Beschermingsklasse behuizing	IP 20
Bedrijfstemperatuur	0–35 °C
Afmetingen (mm)	45 x 36 x h 23
Gewicht	20 g

Radiozender/ontvanger	
Frequentieband	433.05–434.04 MHz
Code	OPERA/FLOR (steeds veranderende code), PLN2+ (steeds veranderende code)
Aantal in het geheugen opgeslagen zenders	30
Zendbereik	Geschat op 150 m in open ruimte en 20 m in gebouwen (*)
Max. Zendvermogen	10 dBm

(*) Het bereik van de zender/ontvanger wordt sterk beïnvloed door andere apparaten die met dezelfde frequentie werken bij continue transmissie, zoals alarmen en hoofdtelefoons die storing veroorzaken in de zender/ontvanger van de regeleenheid.

7 VERWIJDERING VAN PRODUCTEN

Dit product is een integraal onderdeel van de automatisering en moet daarom samen met het laatste worden afgevoerd. Net als bij de installatie, ook aan het einde van de levensduur van het product, moeten de demontage- en sloopwerkzaamheden worden uitgevoerd door gekwalificeerd personeel. Dit product is gemaakt van verschillende soorten materiaal, waarvan sommige kunnen worden gerecycled, terwijl andere moeten worden gesloopt. Zoek informatie over de recycling- en afvalsystemen die in de lokale regelgeving in uw regio voor deze productcategorie zijn opgenomen.

Let op! – sommige onderdelen van het product kunnen vervuilende of gevaarlijke stoffen bevatten die, als ze in het milieu worden afgevoerd, ernstige schade aan het milieu of de fysieke gezondheid kunnen veroorzaken.

Zoals aangegeven door het symbool hiernaast is het strikt verboden dit product in huishoudelijk afval te verwijderen. Verdeel het afval in categorieën voor verwijdering, volgens de methoden die in de huidige wetgeving in uw regio zijn voorzien, of stuur het product terug naar de winkel wanneer u een nieuwe versie koopt.

Let op! – de lokale wetgeving kan voorzien in ernstige boetes in het geval van een onrechtmatige verwijdering van dit product.



8 VERKLARING VAN OVEREENSTEMMING

Hierbij verklaart Nice S.p.A. dat de radioapparatuur van het type BiDi-Switch voldoet aan Richtlijn 2014/53/EU.

De volledige tekst van de EU-conformiteitsverklaring is beschikbaar op het volgende internetadres: <http://www.niceforyou.com/en/support>



Nice S.p.A.
Oderzo TV Italia
info@niceforyou.com

www.niceforyou.com