

E FIT S 619 BD
E FIT S 1014 BD

E FIT M 817 BD
E FIT M 1517 BD
E FIT M 3017 BD
E FIT M 4012 BD
E FIT M 5012 BD

E FIT L 5517 BD
E FIT L 6517 BD
E FIT L 7517 BD
E FIT L 8012 BD
E FIT L 10012 BD
E FIT L 12012 BD



Moteur tubulaire

FR - Instructions et avertissements pour l'installation et l'utilisation

AVERTISSEMENTS GÉNÉRAUX: SÉCURITÉ - INSTALLATION - UTILISATION

(instructions originales en italien)

ATTENTION Instructions importantes pour la sécurité. Il est important de suivre toutes les instructions fournies étant donné qu'une installation incorrecte est susceptible de provoquer des dommages graves

ATTENTION Instructions importantes pour la sécurité. Pour la sécurité des personnes, il est important de respecter ces consignes. Conserver ces consignes

- Avant de commencer l'installation, vérifiez les « Caractéristiques techniques du produit » (dans ce manuel) en vous assurant notamment qu'il est bien adapté à l'automatisation de votre pièce guidée. Dans le cas contraire, vous NE devez PAS procéder à l'installation
- Le produit ne peut être utilisé qu'après la mise en service effectuée selon les instructions du chapitre « Essai et mise en service »

ATTENTION Conformément à la législation européenne actuelle, la réalisation d'un automatisme implique le respect des normes harmonisées prévues par la Directive Machines en vigueur, qui permettent de déclarer la conformité présumée de l'automatisme. De ce fait, toutes les opérations de branchement au secteur électrique, d'essai, de mise en service et de maintenance du produit doivent être effectuées exclusivement par un technicien qualifié et compétent !

- Avant l'installation du produit, s'assurer que tout le matériel à utiliser est en excellent état et adapté à l'usage prévu
- Le produit n'est pas destiné à être utilisé par des personnes (y compris des enfants) aux capacités physiques, sensorielles ou mentales réduites, ou manquant d'expérience ou de connaissances
- Les enfants ne doivent pas jouer avec l'appareil
- Ne pas laisser les enfants jouer avec les dispositifs de commande du produit. Conserver les émetteurs hors de la portée des enfants

ATTENTION Afin d'éviter tout danger dû au réarmement accidentel du disjoncteur, cet appareil ne doit pas être alimenté par le biais d'un dispositif de manoeuvre externe (ex. : temporisateur) ou bien être connecté à un circuit régulièrement alimenté ou déconnecté par la ligne

- Prévoir dans le réseau d'alimentation de l'installation un dispositif de déconnexion (non fourni) avec une distance d'ouverture des contacts qui permette la déconnexion complète dans les conditions dictées par la catégorie de surtension III
- Pendant l'installation, manipuler le produit avec soin en évitant tout écrasement, choc, chute ou contact avec des liquides de quelque nature que ce soit. Ne pas positionner le produit près de sources de chaleur, ni l'exposer à des flammes nues. Toutes ces actions peuvent l'endommager et créer des dysfonctionnements ou des situations de danger. Le cas échéant, suspendre immédiatement l'installation et s'adresser au service après-vente
- Le fabricant décline toute responsabilité en cas de dommages patrimoniaux causés à des biens ou à des personnes dérivant du non-respect des instructions de montage. Dans ces cas, la garantie pour défauts matériels est exclue
- Le niveau de pression acoustique d'émission pondérée A est inférieur à 70 dB(A)
- Le nettoyage et la maintenance qui doivent être effectués par l'utilisateur ne doivent pas être confiés à des enfants sans surveillance
- Avant toute intervention (maintenance, nettoyage), il faut toujours débrancher le produit du secteur
- Contrôler fréquemment l'installation, en particulier les câbles, les ressorts et les supports pour repérer d'éventuels déséquilibres et signes d'usure ou de dommages. Ne pas utiliser l'installation en cas de réparations ou de réglages nécessaires étant donné qu'une panne ou un mauvais équilibrage de l'automatisme peut provoquer des blessures
- Les matériaux de l'emballage du produit doivent être mis au rebut dans le plein respect des normes locales en vigueur
- Il faut respecter une distance d'au moins 0,4 m entre les parties actionnées et les objets fixes
- L'inscription sur les moteurs tubulaires peut être couverte après le montage
- Moteur avec cordon d'alimentation **fixe** : le cordon d'alimentation **ne peut pas être remplacé**. En cas de détérioration du câble, l'appareil doit être mis au rebut
- Moteur avec cordon d'alimentation **extractible** et connecteur dédié : tout câble d'alimentation détérioré **doit être remplacé** par le fabricant, ou par son service d'assistance technique, ou par un technicien possédant son même niveau de qualification, de manière à prévenir tout risque
- Il faut faire attention au volet en mouvement et rester à une distance de sécurité tant que le volet n'est pas complètement descendu
- Attention lors de l'actionnement du dispositif de débrayage manuel car un volet relevé peut tomber rapidement si ses ressorts sont fragilisés ou cassés
- Ne pas actionner le store extérieur quand des opérations d'entretien sont en cours à proximité, comme le nettoyage de fenêtres par exemple
- Débrancher le store extérieur de l'alimentation électrique quand des opérations d'entretien sont en cours à proximité, comme le nettoyage de fenêtres par exemple. Avertissement pour « store à commande automatique »

INSTRUCTIONS D'INSTALLATION

- Avant d'installer la motorisation, il faut éliminer tout câble inutile et mettre hors service tout appareil n'étant pas nécessaire au fonctionnement motorisé
- Installer l'organe de manoeuvre du dispositif de débrayage manuel à moins de 1,8 m de haut
REMARQUE : s'il est amovible, l'organe de manoeuvre doit être placé à proximité de la porte
- S'assurer que les éléments de commande sont bien à l'écart des organes en mouvement tout en restant directement visibles. L'organe de manoeuvre d'un interrupteur fermé manuellement doit être dans une position visible par la partie mobile mais loin des parties en mouvement. Il doit être installé à une hauteur minimum de 1,5 mètre
- Les dispositifs de commande fixes doivent être installés de manière à être visible
- Pour les motorisations qui permettent d'accéder à des parties en mouvement non protégées après leur installation, il faut que ces parties soient installées à plus de 2,5 m au-dessus du sol ou d'un autre niveau qui permette d'y accéder

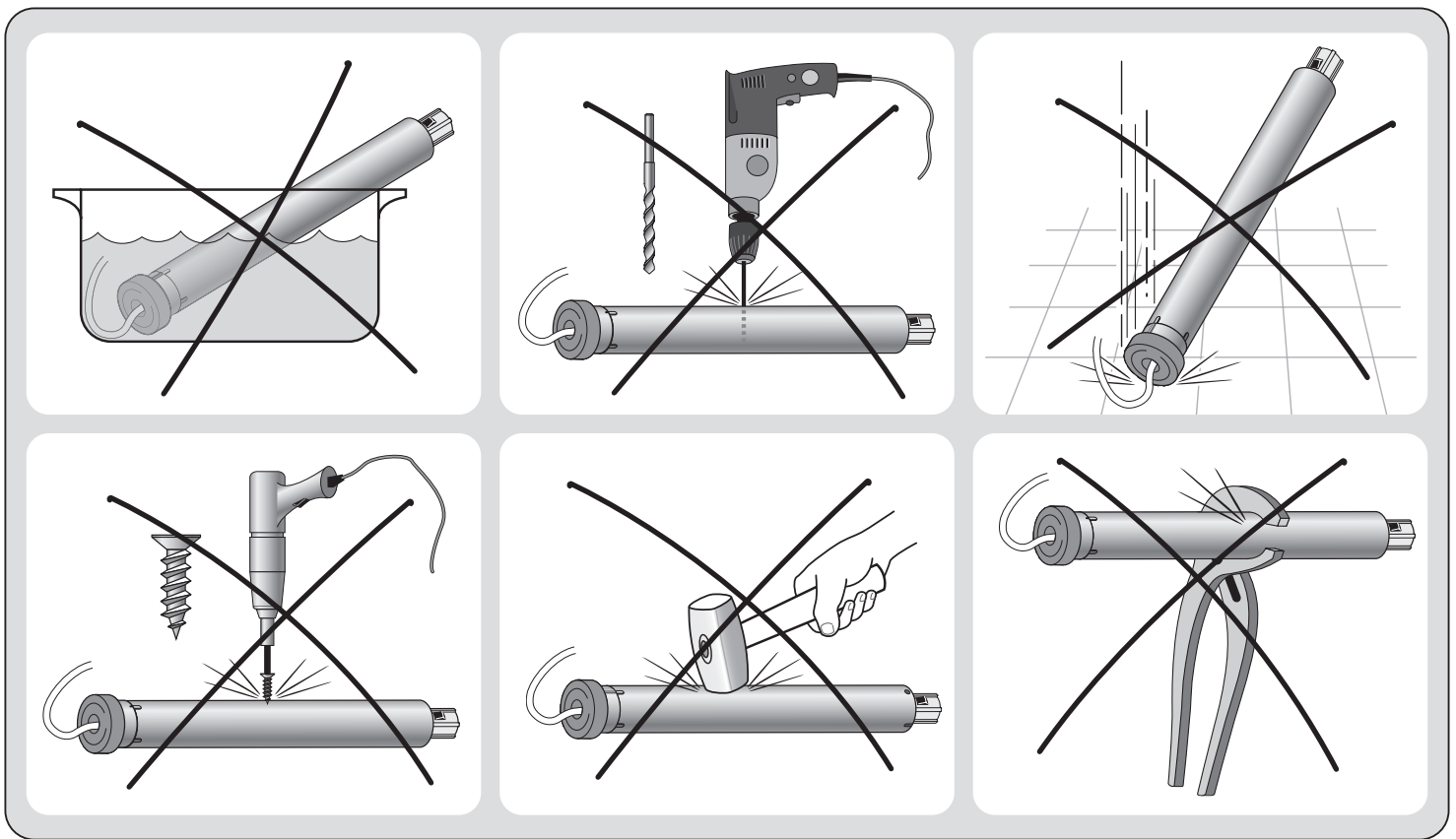

1 DESCRIPTION DU PRODUIT ET UTILISATION PRÉVUE

Ce produit est un moteur tubulaire qui permet d'automatiser les stores rouleaux, les brise-soleils et les volets roulants. **Toute autre utilisation est interdite ! Le fabricant ne répond d'aucun dommage dérivant d'une utilisation impropre du produit vis-à-vis de la description dans ce manuel.**

Le produit possède les caractéristiques fonctionnelles suivantes :

- il est alimenté par le secteur (consulter les données sur la plaque du moteur) ;
- il s'installe à l'intérieur du rouleau enrouleur ; la partie du moteur qui dépasse du rouleau (tête électronique) se fixe au plafond ou au mur avec des pattes de support (non fournies) ;
- il intègre un récepteur radio et une logique de commande avec technologie à encodeur qui garantit le contrôle électronique du mouvement et la précision des fins de course ;
- peut être configuré et fonctionner avec la logique de transmission UNIDIRECTIONNELLE ou BIDIRECTIONNELLE. Le nouveau protocole radio bidirectionnel de Nice permet la communication dans les deux sens entre l'émetteur et le récepteur, ainsi que la fonctionnalité de réseau mesh qui permet d'accéder à n'importe quel automatisme Nice à portée de radio. Le signal donné par les émetteurs confirme si la commande a été correctement reçue et permet de vérifier à tout moment la position de l'automatisme. Grâce à la technologie sans fil, même la phase de programmation initiale est simple et intuitive.
- il est compatible avec toute l'électronique de commande Nice qui adopte le système radio NRC (émetteur et capteurs climatiques, ces derniers ne peuvent être utilisés que si le moteur est configuré pour fonctionner en mode UNIDIRECTIONNELLE) ;
- il peut être commandé via radio, en utilisant différents accessoires en option, qui ne sont pas fournis avec le moteur (voir le **fig. 1**) ;
- il peut déplacer le store rouleaux, les brise-soleils et les volets roulants en montée ou en descente et l'arrêter sur le fin de course haut, sur le fin de course bas et dans différentes positions intermédiaires (jusqu'à 30 si le moteur est configuré pour fonctionner en mode UNIDIRECTIONNEL ou jusqu'à 6 si le moteur est configuré pour fonctionner en mode BIDIRECTIONNEL) ;
- il est doté d'une « protection thermique » qui interrompt automatiquement l'alimentation électrique en cas de surchauffe due à une utilisation continue de l'automatisme au-delà de la limite admise (consulter le chapitre « Caractéristiques techniques ») et la rétablit lorsque la température redevient normale ;
- il est disponible en différentes versions, chacune avec un couple moteur déterminé (consulter les données sur la plaque du moteur).

1

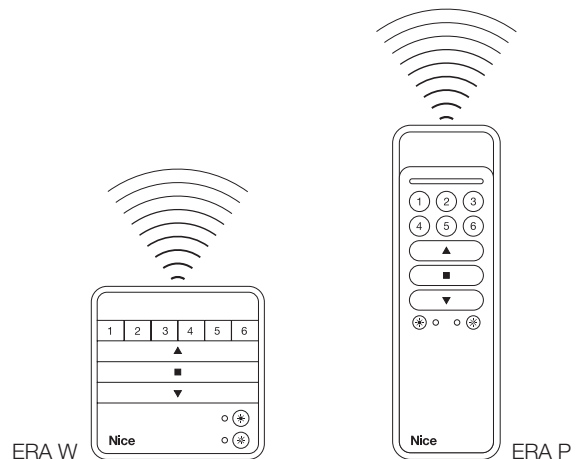

2 INSTALLATION DU MOTEUR ET DES ACCESSOIRES

2.1 - Vérifications avant l'installation et limites d'utilisation

- Vérifier l'intégrité du produit immédiatement après l'avoir retiré de l'emballage.
- Le présent produit est disponible dans différentes versions, chacune avec un couple moteur spécifique. Chaque version est conçue pour déplacer des stores rouleaux, des brise-soleils et des volets roulants de dimensions et poids déterminés ; avant l'installation il faut donc s'assurer que les paramètres de couple moteur, vitesse de rotation et temps de fonctionnement du produit soient adéquats pour l'automatisation du store ou volet (se référer au « Guide du choix » dans le catalogue des produits Nice – www.nice-foryou.com). En particulier, **ne pas installer le produit si son couple moteur est supérieur à celui nécessaire pour mouvoir votre store rouleaux, brise-soleil ou volets roulants.**
- Vérifier le diamètre du tambour enrouleur. Celui-ci doit être choisi à partir du couple moteur de la façon suivante :
 - pour les moteurs de taille "S" ($\varnothing = 35$ mm), le diamètre interne minimum du tambour enrouleur doit être de 40 mm ;
 - pour les moteurs de taille "M" ($\varnothing = 45$ mm) et couple jusqu'à 35 Nm (compris), le diamètre interne minimum du tambour enrouleur doit être de 52 mm ;
 - pour les moteurs de taille "M" ($\varnothing = 45$ mm) et couple supérieur à 35 Nm, le diamètre interne minimum du tambour enrouleur doit être de 60 mm ;
 - pour les moteurs de taille "L" ($\varnothing = 58$ mm), le diamètre interne minimum du tambour enrouleur doit être de 70 mm.

2

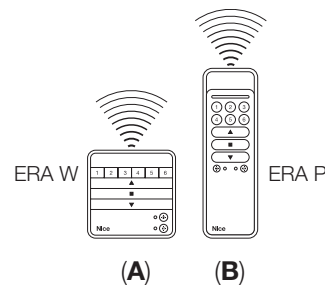
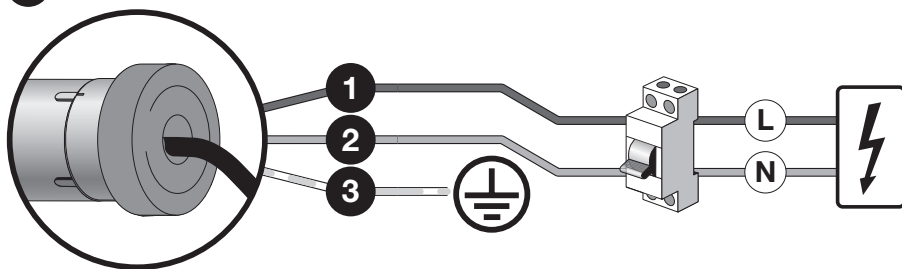

LÉGENDE

1	Conducteur Marron	A	Émetteur portatif de la série "ERA W"
2	Conducteur Bleu	B	Émetteur portatif de la série "ERA P"
3	Conducteur Jaune-vert		

- Avant d'automatiser un store rouleaux, un brise-soleil ou un volet roulant, vérifier qu'il y a un espace libre suffisant pour le déploiement complet prévu.
- Pour l'installation du moteur à l'extérieur il faut garantir à ce dernier une protection appropriée aux agents atmosphériques.

2.2 - Assemblage et installation du moteur tubulaire

Attention! – Avant de continuer, lire attentivement les avertissements. L'installation incorrecte peut causer de graves blessures.

Pour assembler et installer le moteur, se reporter à la **fig. 4**. Consulter en outre le catalogue des produits Nice ou le site www.niceforyou.com pour choisir la couronne de fin de course (**fig. 4-a**), la roue d'entraînement (**fig. 4-c**) et le support de montage du moteur (**fig. 4-g**).

2.3 - Installation des accessoires (optionnel)

Après avoir installé le moteur, il faut installer également les accessoires si ces derniers sont prévus dans l'installation à réaliser. Pour identifier les accessoires compatibles et choisir les modèles désirés, se reporter au catalogue produits Nice, également présent sur le site www.niceforyou.com. La **fig. 2** indique le type des accessoires compatibles et leur raccordement au moteur (les accessoires ne sont pas fournis).

3 BRANCHEMENTS ÉLECTRIQUES ET PREMIÈRE MISE EN MARCHÉ

Les branchements électriques doivent être effectués seulement après avoir installé le moteur et les accessoires compatibles prévus.

Le câble électrique du moteur est formé des fils internes suivants (**fig. 2**) :

Fil	Couleur	Raccordement	
1	Marron	Phase d'alimentation	
2	Bleu	Neutre	
3	Jaune/Vert	Terre	

3.1 - Branchement du moteur au secteur

Utiliser les câbles 1, 2, 3 (**fig. 2**) pour brancher le moteur au secteur, en respectant les **avertissement suivants** :

- un mauvais branchement peut provoquer des dommages ou des situations de danger ;
- respecter scrupuleusement les branchements indiqués dans ce manuel ;
- dans le réseau d'alimentation du moteur, installer un dispositif de sectionnement du secteur, qui a une distance d'ouverture des contacts telle à consentir la déconnexion complète dans les conditions de la catégories des surtension III, conforme aux règles d'installation (le dispositif de déconnexion n'est pas fourni avec le produit).

3.2 - Branchement des accessoires au moteur

- **Accessoires se connectant via radio** (émetteurs radio portables et capteurs climatiques avec transmission radio des données) : mémoriser ces accessoires dans le moteur durant les phases de programmation en se reportant à la procédure reportée dans ce manuel et à celles reportées dans les manuels des dispositifs.

4 PROGRAMMATIONS ET RÉGLAGES

4.1 - Logique de fonctionnement BIDIRECTIONNELLE et UNIDIRECTIONNELLE.

Le moteur peut fonctionner avec une logique de transmission BIDIRECTIONNELLE ou UNIDIRECTIONNELLE. Le type du premier émetteur mémorisé (UNI ou BIDI), détermine laquelle des deux logiques sera adoptée.

ATTENTION : Si le moteur est nouveau (il n'a pas de télécommande mémorisée), il se prédispose en mode BIDIRECTIONNEL lors de l'allumage. Il est donc capable d'accepter tous les émetteurs bidirectionnels. Si, dans les 10 secondes qui suivent l'allumage, aucun émetteur bidirectionnel n'est associé, le moteur effectuera un bref mouvement pour indiquer, qu'à partir de ce moment, il s'est placé en mode MONODIRECTIONNEL et ne peut donc communiquer qu'avec des émetteurs unidirectionnels.

4.2 - Regroupements homogènes des procédures de programmation et de réglage

Les procédures de programmation et de réglage se divisent en 4 groupes :

Groupe A – pour les moteurs configurés en mode de communication UNIDIRECTIONNEL.



Ces procédures ne doivent être effectuées que si le moteur est configuré en mode de communication UNIDIRECTIONNEL.

Groupe B – pour les moteurs configurés en mode de communication BIDIRECTIONNEL.



Ces procédures ne doivent être effectuées que si le moteur est configuré en mode de communication BIDIRECTIONNEL.

Groupe C – procédures COMMUNES valables pour les moteurs configurés en mode de communication UNIDIRECTIONNEL et BIDIRECTIONNEL.



Ces procédures peuvent être effectuées que le moteur soit configuré en mode de communication UNIDIRECTIONNEL ou en mode BIDIRECTIONNEL, en utilisant un émetteur équipé de touches **PRG** et **ESC**.

Groupe D – pour les moteurs configurés en mode de communication UNIDIRECTIONNEL et qui utilisent un émetteur d'ANCIENNE génération.



Ces procédures ne doivent être effectuées que si le moteur est configuré en mode de communication UNIDIRECTIONNEL et si l'on utilise un émetteur d'ANCIENNE génération, dépourvu de touches **PRG** et **ESC**.

4 a

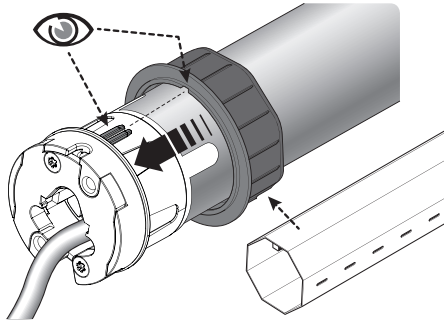

ERA FIT S BD

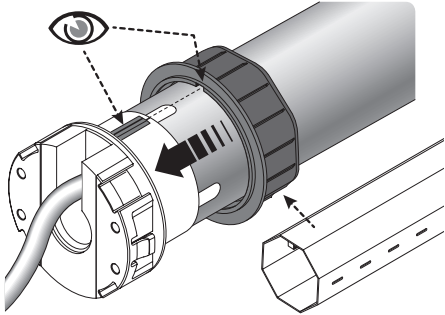

ERA FIT M BD

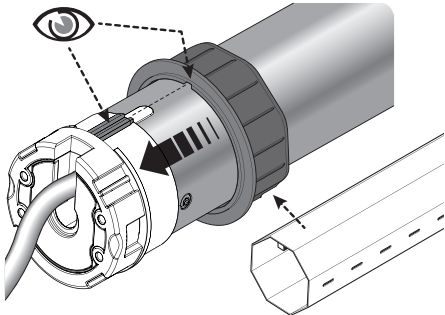

ERA FIT L BD

b

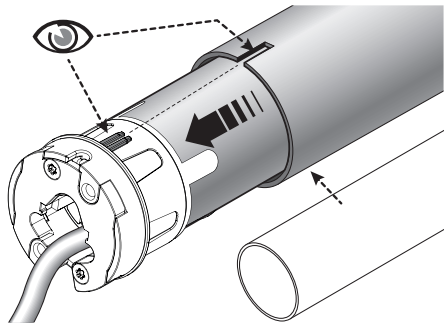

ERA FIT S BD

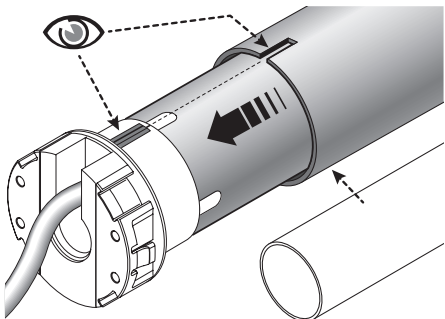

ERA FIT M BD

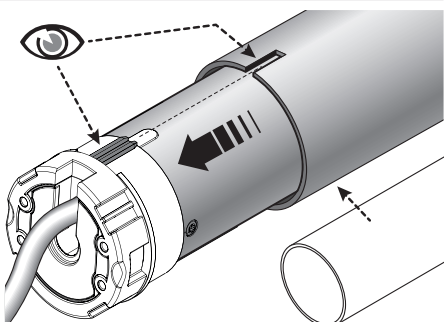

ERA FIT L BD

c

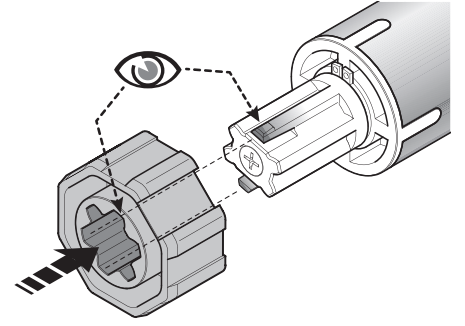

ERA FIT S BD

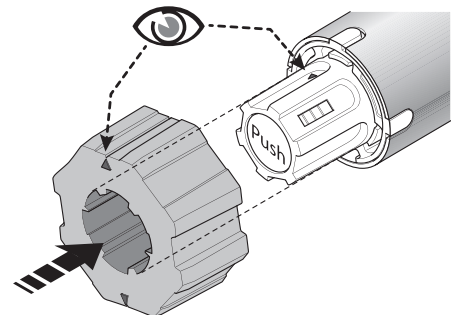

ERA FIT M BD

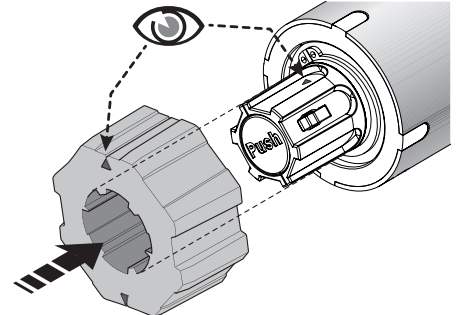

ERA FIT L BD

d

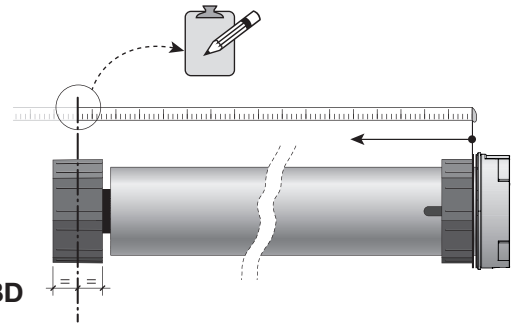

ERA FIT S BD

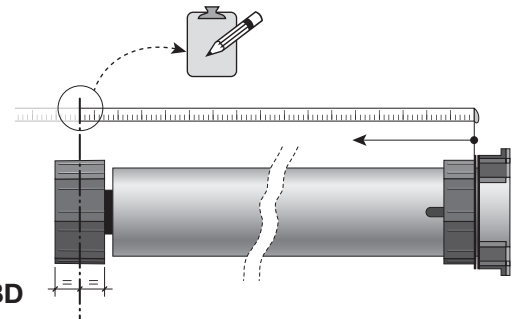

ERA FIT M BD

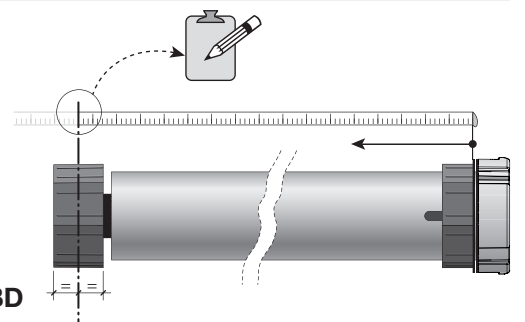

ERA FIT L BD

e

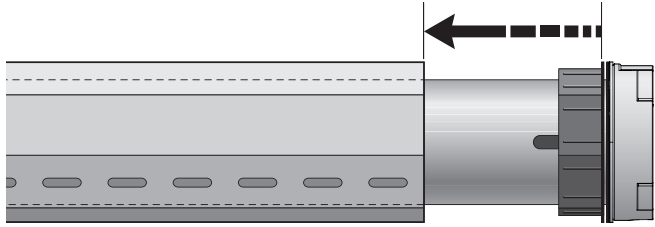

ERA FIT S BD

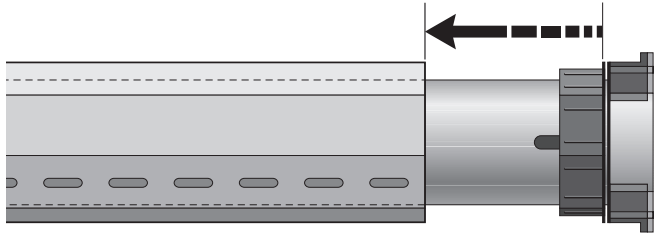

ERA FIT M BD

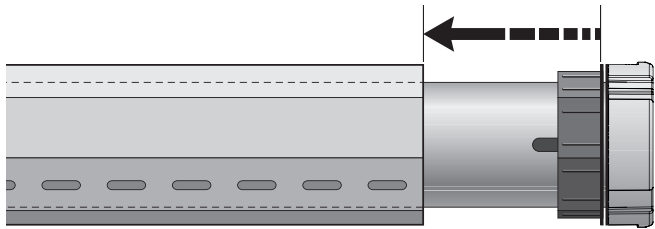

ERA FIT L BD

g

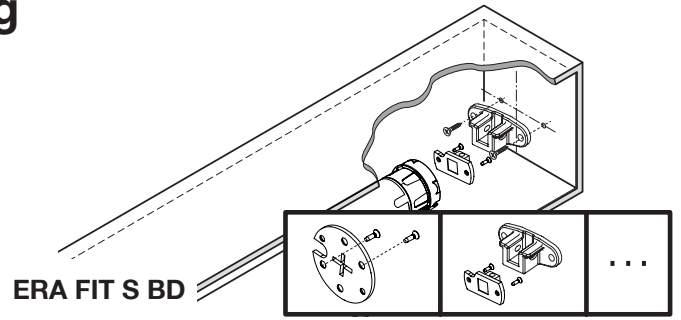

ERA FIT S BD

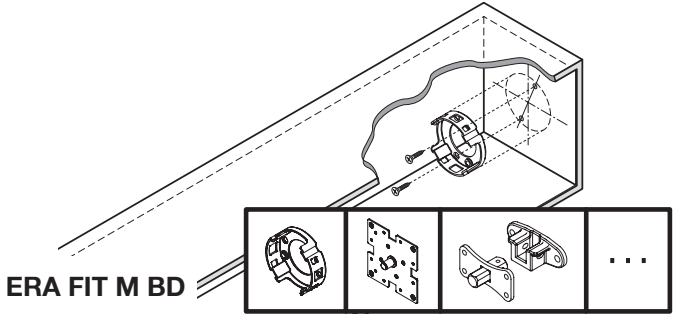

ERA FIT M BD

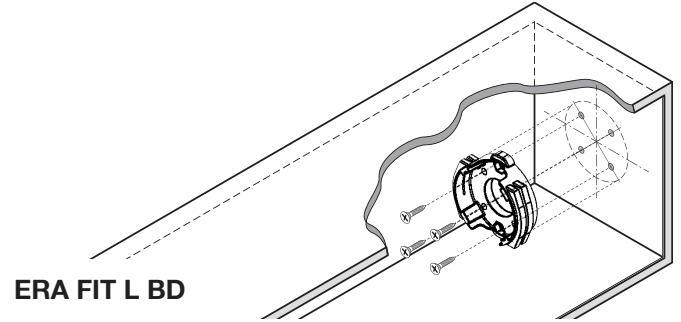

ERA FIT L BD

f

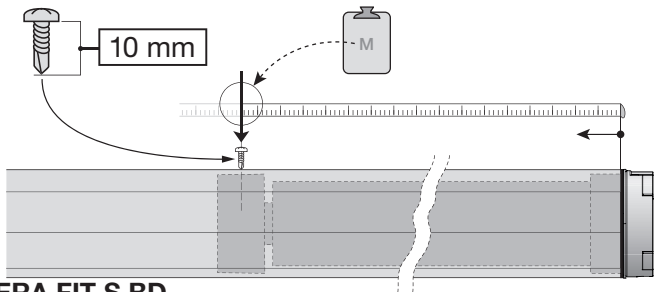

ERA FIT S BD

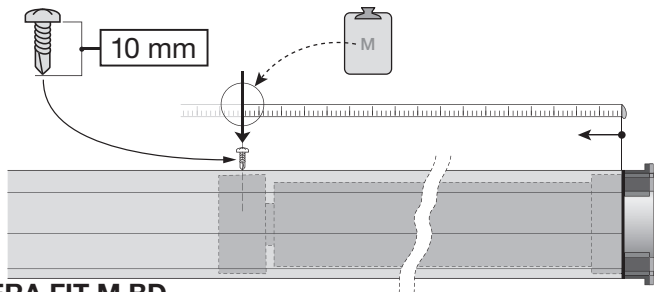

ERA FIT M BD

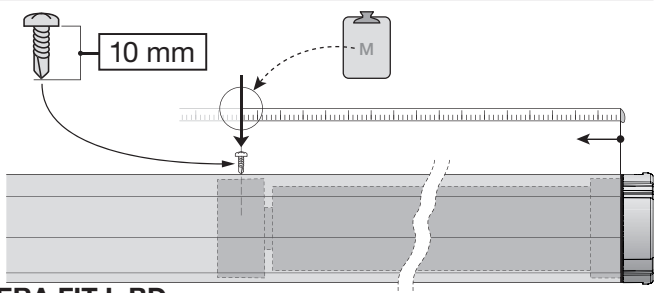

ERA FIT L BD

h

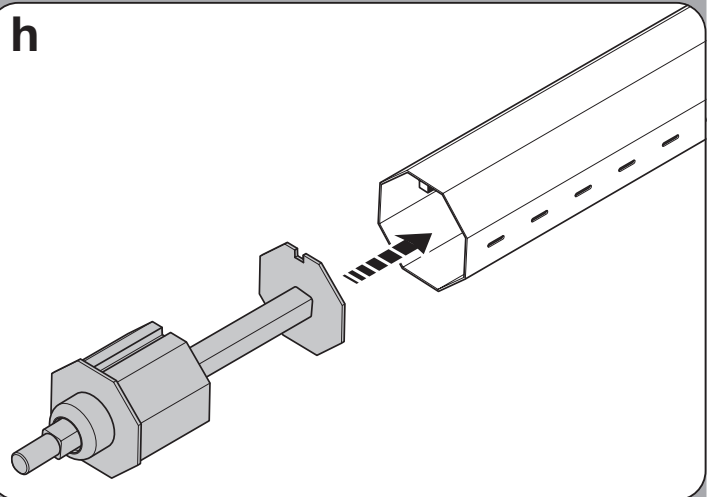

i

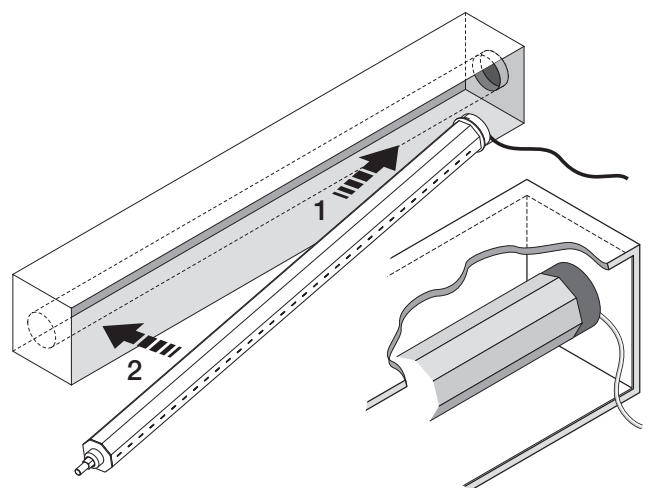

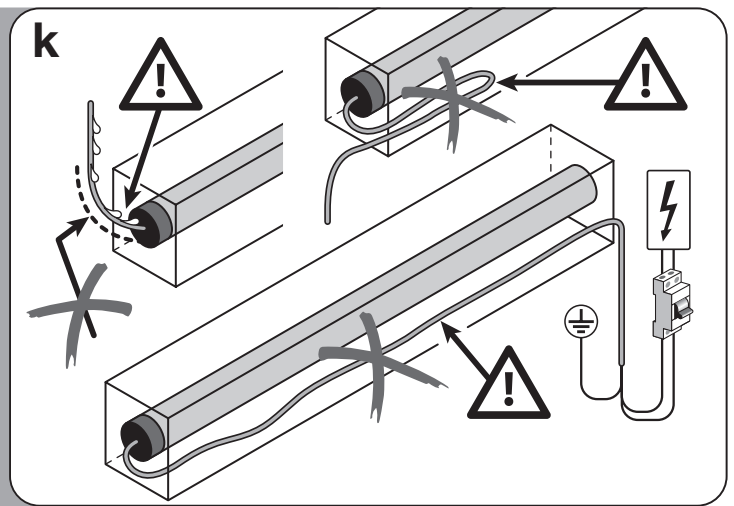
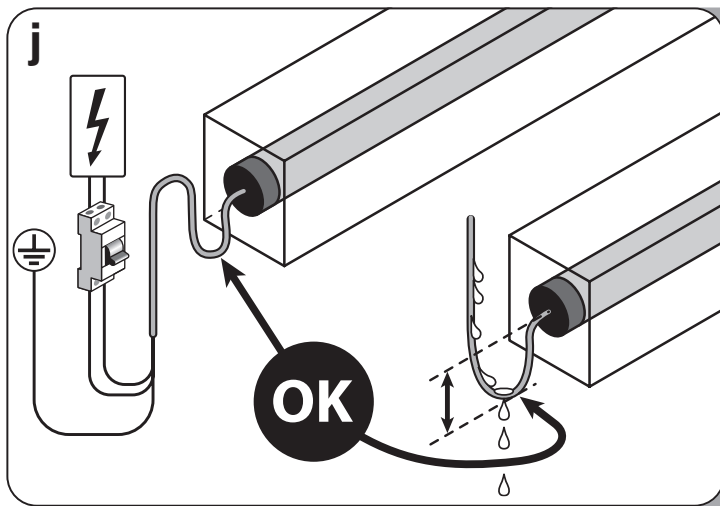

4.3 - Émetteur à utiliser pour les procédures de programmation

- Ces procédures peuvent être effectuées avec un émetteur radio Nice de la série « ERA P » ou « ERA W », équipé de touches PRG et ESC ou bien avec des émetteurs équipés d'une touche STOP.
- Toutes les procédures de programmation doivent être effectuées en sélectionnant un seul canal sur l'émetteur.
- Les procédures de programmation doivent être effectuées exclusivement avec un émetteur mémorisé en « Mode I » (voir les procédures A.1 - B.1 - D.1).
- Si l'émetteur utilisé pour la programmation commande plusieurs groupes d'automatismes, lors d'une procédure, avant d'envoyer une commande, il faut sélectionner le « groupe » auquel appartient l'automatisme qui est en train d'être programmé.

4.4 - Positions dans lesquelles le store rouleaux, le brise-soleil ou le volet roulant s'arrête automatiquement

Le système électronique qui contrôle à tout moment le mouvement du store rouleaux, du brise-soleil ou du volet roulant est en mesure d'arrêter de manière autonome le mouvement quand le store (ou le volet) rejoint une position déterminée programmée par l'installateur. Les positions sont illustrées sur la fig. 3 et sont :

- position "0" = fin de course **HAUT** (rideau complètement enroulé) ;
- position "1" = fin de course **BAS** (rideau complètement déroulé) ;
- position "H" = position **INTERMÉDIAIRE** (rideau partiellement ouvert).

Quand les fins de course ne sont pas encore programmés, le mouvement du store (ou du volet) ne peut avoir lieu qu'avec l'« homme présent », c'est à dire en maintenant appuyé la touche de commande pour toute la durée de la manœuvre désirée ; le mouvement s'arrête dès que l'utilisateur relâche la touche. Par contre, après la programmation des fins de course, il suffira d'une simple impulsion sur la touche désirée pour faire démarrer le store (ou le volet) et le mouvement s'arrêtera de manière autonome dès que le store (ou le volet) aura rejoint la position prévue.

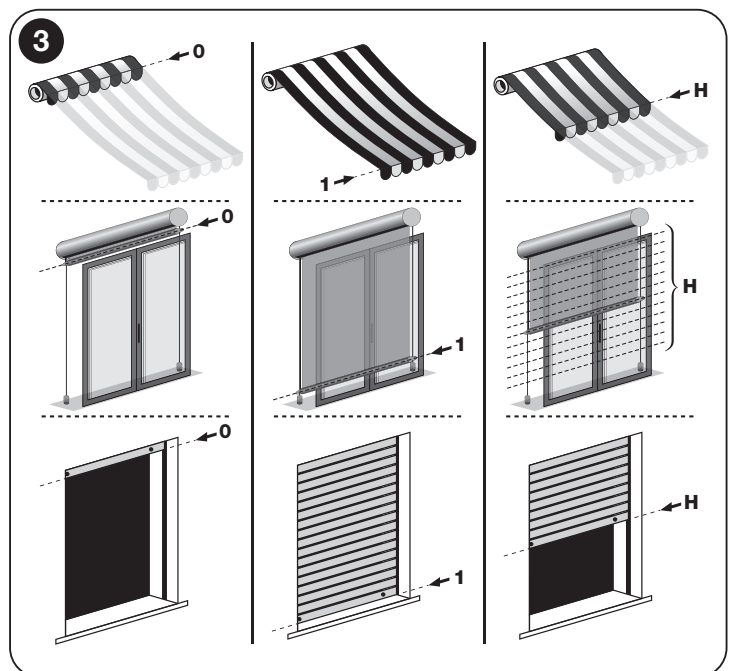

Pour régler les cotes « 0 » et « 1 » différentes procédures sont disponibles ; le choix de celle la plus appropriée doit tenir compte de la structure portante du store (ou du volet) (voir le résumé dans le tableau).

ATTENTION ! - Si on désire régler à nouveau à nouveau les cotes des fins de course déjà réglées en précédemment, il faut savoir que :

- si on souhaite les régler en utilisant une procédure différente de celle utilisée auparavant, il faut **D'ABORD** effacer les cotes par le biais de la procédure A.4, B.4 ou D.4.
- si on souhaite les régler avec une **procédure identique** à celle précédemment utilisée, il n'est pas nécessaire de les effacer.

La programmation des fins de course associe aussi en même temps les deux sens de rotation du moteur par rapport aux touches de montée (▲) et de descente (▼) du dispositif de commande (au départ, quand les fins de course ne sont pas encore programmés, l'association est arbitraire et il se pourrait qu'en appuyant sur la touche ▲ le store rouleaux, le brise-soleil ou le volet roulant, se déplace dans le sens de la descente au lieu de la montée et inversement).

4.5 - Avertissements généraux

- Le réglage des fins de course doit être fait après avoir installé le moteur sur le store rouleaux, le brise-soleil ou le volet roulant et après l'avoir branché à l'alimentation.
- Respecter rigoureusement les limites de temps indiquées dans les procédures : après avoir relâché une touche, on dispose de 60 secondes pour appuyer sur la touche suivante prévue par la procédure ; dans le cas contraire, lorsque le temps est écoulé, le moteur effectue 6 mouvements pour communiquer l'annulation de la procédure en cours.
- Durant la programmation, le moteur exécute un certain nombre de **brefs mouvements**, comme « réponse » à la commande envoyée par l'installateur. **Il est important de compter ces mouvements**, sans tenir compte de la direction dans laquelle ils sont effectués. Les mouvements sont indiqués dans les procédures par un numéro suivi du symbole \updownarrow .

4.6 - Avertissements importants pour la mémorisation des émetteurs radio

- Pour choisir les émetteurs compatibles avec le récepteur radio intégré dans le moteur, consulter le catalogue produits « Nice Screen », présent également sur le site www.niceforyou.com.
- Quand aucun émetteur n'est présent dans la mémoire du moteur, pour mémoriser le **PREMIER émetteur** effectuer la « Procédure de configuration du mode de communication (UNIDIRECTIONNEL ou BIDIRECTIONNEL) » et ensuite n'utiliser que l'une des procédures suivantes : **A.1** (moteur configuré comme UNIDIRECTIONNEL) ; **B.1** (moteur configuré comme BIDIRECTIONNEL) ; **D.1** (moteur configuré comme UNIDIRECTIONNEL et émetteur d'ANCIENNE génération, dépourvu de touches PRG et ESC). Si par contre un ou plusieurs émetteurs sont déjà mémorisés, pour mémoriser d'**AUTRES émetteurs** n'utiliser que l'une des procédures suivantes : **A.2** (moteur configuré comme UNIDIRECTIONNEL) ; **B.3** (moteur configuré BIDIRECTIONNEL) ; **D.2** (moteur configuré comme UNIDIRECTIONNEL et émetteur d'ANCIENNE génération, dépourvu de touches PRG et ESC).

4.6.1 - Deux modes pour mémoriser les touches des émetteurs

Les procédures qui mémorisent les émetteurs se divisent en deux catégories :

A - Procédures qui mémorisent les touches en « Mode I » (appelé aussi « Mode standard »)

Ce sont les procédures **A.1 - A.2.1** (moteur configuré comme UNIDIRECTIONNEL) ; **B.1 - B.3** (moteur configuré comme BIDIRECTIONNEL) ; **D.1 - D.2.1** (moteur configuré comme UNIDIRECTIONNEL et émetteur d'ANCIENNE génération, dépourvu de touches PRG et ESC). Durant leur exécution, elles permettent de mémoriser **simultanément toutes les touches** de l'émetteur en associant automatiquement à chaque touche une commande de base du moteur.

B - Procédures qui mémorisent les touches en « Mode II » (appelé aussi « Mode personnel », valable uniquement si le moteur est configuré en mode de communication UNIDIRECTIONNEL)

Il s'agit des procédures **A.2.2 et D.2.2**. Durant leur exécution, elles permettent de mémoriser **une seule touche** de l'émetteur en l'associant à l'une des commandes disponibles dans la « liste des commandes » du moteur (la liste se trouve à l'intérieur de chaque procédure). La touche et la commande sont choisies par l'installateur en fonction des exigences de l'installation.

4.6.2 - Nombre maximum d'émetteurs pouvant être mémorisés (valable uniquement si le moteur est configuré en mode de communication UNIDIRECTIONNEL)

On peut mémoriser **30 émetteurs**, s'ils sont mémorisés en « Mode I », ou on peut mémoriser **30 commandes simples (touches)**, si elles sont mémorisées en « Mode II ». Les deux modalités peuvent convivre jusqu'à la limite de 30 unités mémorisées.



Procédure de configuration du mode de communication (UNIDIRECTIONNEL ou BIDIRECTIONNEL)

AVERTISSEMENTS GÉNÉRAUX CONCERNANT L'EXÉCUTION DES PROCÉDURES

- Avant d'entamer toute procédure de programmation, il est conseillé de placer le rideau à mi-course environ ou dans toute position éloignée des fins de course Haut et Bas.
- Lorsque le moteur est alimenté, s'il exécute **2 mouvements** cela signifie : au moins un émetteur est déjà mémorisé et aucun fin de course n'est programmé ; ou, s'il exécute **1 mouvement** cela signifie : aucun émetteur mémorisé.
- Durant l'exécution d'une procédure, il est possible à tout moment d'annuler cette procédure en appuyant et relâchant la touche **ESC** (à l'arrière de l'émetteur).
- Pour modifier la configuration du moteur (de UNIDIRECTIONNEL à BIDIRECTIONNEL et vice versa), il est nécessaire d'exécuter la procédure « Effacement TOTAL de la mémoire » (A.4 moteur configuré UNIDIRECTIONNEL, B.4 moteur configuré BIDIRECTIONNEL ou D.4 moteur configuré comme UNIDIRECTIONNEL et émetteur d'ANCIENNE génération, dépourvu de touches **PRG** et **ESC**) puis d'arrêter et remettre en marche le moteur.

ATTENTION : Si le moteur est nouveau (il n'a pas de télécommande mémorisée), il se prédispose en mode BIDIRECTIONNEL lors de l'allumage. Il est donc capable d'accepter tous les émetteurs bidirectionnels. Si, dans les 10 secondes qui suivent l'allumage, aucun émetteur bidirectionnel n'est associé, le moteur effectuera un bref mouvement pour indiquer, qu'à partir de ce moment, il s'est placé en mode MONODIRECTIONNEL et ne peut donc communiquer qu'avec des émetteurs unidirectionnels.

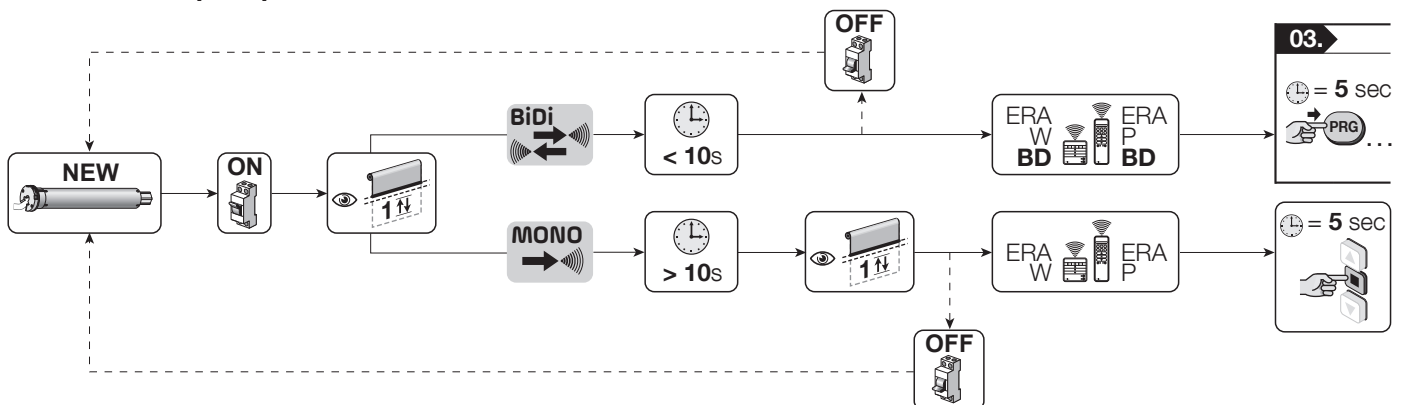

- Procéder enfin à la **mémorisation du premier émetteur** en effectuant la procédure décrite au point **A.1** moteur configuré comme UNIDIRECTIONNEL, **B.1** moteur configuré comme BIDIRECTIONNEL ou **D.1** moteur configuré comme UNIDIRECTIONNEL et émetteur d'ANCIENNE génération, dépourvu de touches PRG et ESC.

AVERTISSEMENTS GÉNÉRAUX CONCERNANT L'EXÉCUTION DES PROCÉDURES

- Avant d'entamer toute procédure de programmation, il est conseillé de placer le rideau à mi-course environ ou dans toute position éloignée des fins de course haut et bas.
- Toutes les procédures de programmation doivent être effectuées en sélectionnant un seul canal sur l'émetteur.
- Si l'émetteur choisi pour les programmations commande **plusieurs groupes de moteurs screen**, avant d'envoyer une commande requise par la procédure, il faut sélectionner le « groupe » auquel appartient le moteur concerné par la mémorisation.
- Lorsque le moteur est alimenté, s'il exécute **2 mouvements** cela signifie : au moins un émetteur est déjà mémorisé et aucun fin de course n'est programmé ; ou, s'il exécute **1 mouvement** cela signifie : aucun émetteur mémorisé.
- Durant l'exécution d'une procédure, il est possible à tout moment d'annuler cette procédure en appuyant et relâchant la touche **ESC** (à l'arrière de l'émetteur).
- Lorsque les fins de course haut et bas ne sont pas programmés le rideau peut être commandé uniquement en mode « homme présent », c'est-à-dire en maintenant enfoncée la touche de la commande jusqu'à ce que le rideau atteigne la position désirée. La manœuvre est interrompue par l'utilisateur en relâchant la touche à tout moment.
- Lorsque les fins de course haut et bas sont programmés, pour commander le rideau il suffit de donner une impulsion sur la touche de la commande. Cette impulsion fait partir la manœuvre qui sera ensuite arrêtée automatiquement par le système, lorsque le rideau atteindra la position programmée.
- Pour exécuter toutes les procédures, il est nécessaire d'utiliser un émetteur mémorisé en « Mode I » (par exemple, celui qui est mémorisé avec la procédure A.1 ou ceux qui sont mémorisés avec les procédures A.1, B.1 ou D.1).

A A.1 - Mémorisation du **PREMIER ÉMETTEUR** (en « Mode I »)

- Cette procédure doit être utilisée **uniquement pour mémoriser le PREMIER ÉMETTEUR**. **Si le moteur ne l'effectue pas c'est qu'un ou plusieurs émetteurs ont déjà été mémorisés** ; pour en mémoriser d'autres il faut donc utiliser la procédure décrite dans la section A.2 (moteur configuré comme UNIDIRECTIONNEL), B.3 (moteur configuré comme BIDIRECTIONNEL) ou D.2 (moteur configuré comme UNIDIRECTIONNEL et émetteur d'ANCIENNE génération, dépourvu de touches PRG et ESC).
- Si tous les émetteurs mémorisés dans le moteur sont effacés, pour mémoriser à nouveau le premier émetteur utiliser impérativement la présente procédure.
- Si plusieurs moteurs sont présents dans l'application, répéter la procédure pour chaque moteur présent.
- Après la mémorisation du premier émetteur, la direction de montée ou descente du store (ou du volet) n'est pas encore associée aux touches respectives ▲ et ▼ de l'émetteur. L'association se produira automatiquement et simultanément au réglage des fins de course haut (« 0 ») et bas (« 1 ») (voir procédure C.1) ; de plus, dans la période où les fins de course ne sont pas réglés, le store (ou le volet) se déplacera exclusivement avec l'action maintenue « homme présent ».
- Si dans la zone de l'émetteur à mémoriser il y a plusieurs moteurs alimentés, pour mémoriser le premier émetteur dans l'un d'entre eux **il faut débrancher l'alimentation de tous les autres moteurs** et procéder comme suit :

1			2			3			fin
Rideau à mi-course.	Couper l'alimentation électrique du moteur.	5 sec.	Fournir l'alimentation du secteur ;	compter 1 mouvement.	> 10 sec.	Maintenir enfoncée la touche ;	compter 3 mouvements ;	relâcher la touche.	

A A.2 - Mémorisation d'un AUTRE ÉMETTEUR (le deuxième, troisième, etc.) MONO

REMARQUES ET AVERTISSEMENTS

- Le moteur configuré pour fonctionner en mode UNIDIRECTIONNEL peut mémoriser jusqu'à 30 émetteurs
- Pour effectuer la procédure A.2.1 il est nécessaire de disposer d'un **nouvel** émetteur à mémoriser et d'un **ancien** émetteur déjà mémorisé. Les deux émetteurs doivent avoir les touches « PRG » et « ESC » (par exemple, les modèles de la série « ERA P » et « ERA W »).
- Pour effectuer la procédure A.2.2 il est nécessaire de disposer d'un **nouvel** émetteur à mémoriser, choisi parmi les modèles disponibles dans le catalogue produits « Nice Screen » et d'un **ancien** émetteur déjà mémorisé.

A.2.1 - Pour mémoriser les touches de l'émetteur en « Mode I » (ou « Mode standard »)

- La procédure A.2.2 mémorise toutes les touches du **nouvel** émetteur, en « Mode I » et propose la même configuration que l'**ancien** émetteur (pour plus d'informations sur le « Mode I », lire le paragraphe 4.6.1).

1 → 2						
 OLD		 ...	 2 ↕	 1 sec.	 2 ↕	
Sur l'ANCIEN émetteur : maintenir enfoncée la touche		attendre...	compter 2 mouvements ;	attendre encore...	compter 2 autres mouvements ;	relâcher la touche.
2 3 fin						
 NEW	 = 5 sec 		 2 ↕	 OLD	 (x 1)	 3 ↕
Sur le NOUVEL émetteur : maintenir enfoncée la touche ;		la relâcher au bout de 5 secondes ;	compter 2 mouvements.	Sur l'ANCIEN émetteur : appuyer et relâcher la touche (1 fois) ;		compter 3 mouvements (= émetteur mémorisé) . S'il effectue 6 mouvements (= mémoire bloquée ou pleine, et donc émetteur non mémorisé).

A.2.2 - Pour mémoriser les touches de l'émetteur en « Mode II » (ou « Mode personnel »)

- La procédure A.2.2 mémorise une touche individuelle du **nouvel** émetteur en Mode II, c'est-à-dire en associant à la touche (choisie par l'installateur) l'une des commandes (choisie par l'installateur) disponibles dans la « liste des commandes » du moteur (pour plus d'informations sur le « Mode II », lire le paragraphe 4.6.1).
- Durant l'exécution de la procédure A.2.2 il est possible de mémoriser une seule touche. Pour mémoriser une autre touche, répéter les procédures depuis le début.

1 2 suite →					
 OLD		 2 ↕	 1 sec.	 2 ↕	
Sur l'ANCIEN émetteur : maintenir enfoncée la touche et attendre...		compter 2 mouvements ;	attendre encore...	compter 2 autres mouvements ;	relâcher la touche.
2 suite →					
 NEW	 = 5 sec 	Choisir l'option désirée et la programmer comme suit →			
Sur le NOUVEL émetteur : maintenir enfoncée la touche ;		4 OPTIONS : 1 appui = ouverture > arrêt > fermeture > arrêt > ... 2 appuis = ouverture 3 appuis = fermeture 4 appuis = arrêt4			Sur l'ANCIEN émetteur : appuyer et relâcher la touche le nombre de fois indiqué dans l'option choisie ;
3 4 fin					
 7 s	 n	 ? ↕	 NEW	 = 5 sec 	
au bout de 7 secondes environ, le moteur effectue un nombre de mouvements égal au nombre d'appuis effectués.			Sur le NOUVEL émetteur : choisir la touche à mémoriser et la maintenir enfoncée ;	la relâcher au bout de 5 secondes ;	compter 3 mouvements (= émetteur mémorisé) . S'il effectue 6 mouvements (= mémoire bloquée ou pleine, et donc émetteur non mémorisé).

A A.3 - Mémorisation d'un capteur climatique sur le moteur via radio



REMARQUES ET AVERTISSEMENTS

- Pour effectuer cette procédure, il est nécessaire de disposer du **capteur climatique** à mémoriser, choisi par les modèles disponibles dans le catalogue produits « Nice Screen » et d'un **ancien émetteur** mémorisé en Mode I (lire le paragraphe 4.6.1).
- Durant l'exécution de la procédure, il est possible à tout moment d'annuler la programmation en maintenant enfoncées simultanément les touches ■ et ▼ pendant **4 secondes**. En alternative, n'appuyer sur aucune touche et attendre (60 secondes) que le moteur effectue **6 mouvements**.

1	2	3	fin
<p>sensor = 10 sec P1</p>	<p>OLD (x 3)</p>	<p>sensor (x 1) P1</p>	<p>3 ⇕</p>
<p>Sur le CAPTEUR climatique : maintenir enfoncée la touche jaune « P1 » ;</p>	<p>la relâcher au bout de 10 secondes.</p>	<p>Sur l'ANCIEN émetteur : appuyer et relâcher (3 fois) une touche quelconque.</p>	<p>Sur le capteur climatique : appuyer et relâcher (1 fois) la touche jaune « P1 » ;</p>
			<p>compter 3 mouvements (= capteur mémorisé). S'il effectue 6 mouvements (= mémoire bloquée ou pleine, et donc capteur non mémorisé).</p>

A A.4 - Effacement TOTAL ou PARTIEL de la mémoire



REMARQUES ET AVERTISSEMENTS

- Pour effectuer les procédures suivantes d'effacement, l'émetteur doit être mémorisé en mode I.
- Pour modifier la configuration du moteur (de BIDIRECTIONNEL à UNIDIRECTIONNEL) il faudra, après avoir effectué la procédure de « Effacement TOTAL de la mémoire », arrêter et remettre le moteur en marche.

A.4.1 - Procédure effectuée avec un émetteur mémorisé

1	2	3	→ 4
<p>(x 1) PRG</p>	<p>2 ⇕</p>	<p>(x 1) PRG</p>	<p>2 ⇕</p>
<p>Appuyer et relâcher la touche (1 fois) ;</p>	<p>compter 2 mouvements.</p>	<p>Appuyer et relâcher la touche (1 fois) ;</p>	<p>compter 2 mouvements.</p>
<p>(x 1) PRG</p>	<p>3 ⇕</p>	<p>(x 1) PRG</p>	<p>3 ⇕</p>
<p>Appuyer et relâcher la touche (1 fois) ;</p>	<p>compter 3 mouvements.</p>	<p>Appuyer et relâcher la touche (1 fois) ;</p>	<p>compter 3 mouvements.</p>

4	5
<p>(x 1) PRG</p>	<p>4 ⇕</p>
<p>Appuyer et relâcher la touche (1 fois) ;</p>	<p>compter 4 mouvements.</p>

Choisir ci-dessous l'option désirée et l'exécuter :

- **option A** – pour effacer **TOUTE** la mémoire du moteur.
- **option B** – pour effacer **TOUS** les émetteurs mémorisés sur le moteur.
- **option C** – pour effacer un **SEUL** émetteur mémorisé sur le moteur.
- **option D** – pour effacer **TOUTES** les cotes mémorisées sur le moteur (« 0 », « 1 », « H », etc.). **Attention !** – Cet effacement doit être effectué uniquement lorsque l'on veut programmer à nouveau les cotes, en utilisant cependant une **procédure différente** de celle qui a été utilisée au préalable (par exemple : si la procédure de programmation manuelle des cotes (C.1) a été utilisée et s'il faut utiliser la procédure semi-automatique (C.2).

option – A	5	fin
<p>(x 1) PRG</p>	<p>5 ⇕</p>	
<p>Appuyer et relâcher la touche (1 fois) ;</p>	<p>compter 5 mouvements.</p>	

option – B	5	fin
<p>= 5 sec</p>		<p>5 ⇕</p>
<p>Maintenir enfoncée la touche ;</p>	<p>la relâcher au bout de 5 secondes ;</p>	<p>compter 5 mouvements.</p>

option – C	5	6	fin
<p>= 5 sec</p>		<p>3 ⇕</p>	<p>5 ⇕</p>
<p>Maintenir enfoncée la touche ;</p>	<p>la relâcher au bout de 5 secondes ;</p>	<p>compter 3 mouvements.</p>	<p>Sur l'émetteur à effacer : maintenir enfoncée une touche quelconque ou la touche mémorisée en mode 2 ou la touche du capteur climatique ;</p>
			<p>compter 5 mouvements.</p>

option - D	5	fin	
	Maintenir enfoncées simultanément les deux touches ;	les relâcher au bout de 5 secondes ;	compter 5 mouvements.

A.4.2 - Procédure effectuée avec un émetteur non mémorisé

REMARQUES ET AVERTISSEMENTS

- Pour exécuter les procédures suivantes, il faut utiliser un émetteur avec une touche PRG.

1	2	3 → 4
Couper l'alimentation électrique du moteur.		Fournir à nouveau l'alimentation électrique au moteur.







4	5	6 → 7
Maintenir enfoncée la touche ;		la relâcher au bout de 5 secondes ;
< ----- Dans les 10 secondes ----- >		



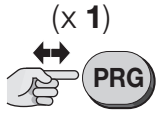

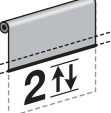
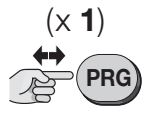
7	8	9	10 ...
			Continuer la procédure en effectuant entièrement la procédure A.4.1.
Couper l'alimentation électrique du moteur.		Fournir à nouveau l'alimentation électrique au moteur.	

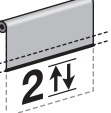
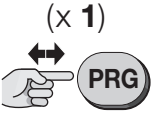

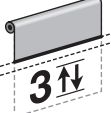

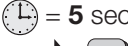
A A.5 - Blocage et déblocage de la mémoire du moteur MONO

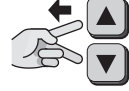

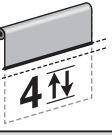

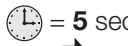
REMARQUES ET AVERTISSEMENTS

- L'activation du blocage de la mémoire permet d'empêcher la mémorisation accidentelle et aléatoire d'autres émetteurs non prévus ou non autorisés.

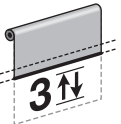
1	(x 1) 	 	2	(x 1) 	 	3	(x 1) 	 	→ 4
	Appuyer et relâcher la touche (1 fois) ;	compter 2 mouvements.		Appuyer et relâcher la touche (1 fois) ;	compter 2 mouvements.		Appuyer et relâcher la touche (1 fois) ;	compter 3 mouvements.	

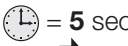
4	 		 	5 ...
	Maintenir enfoncées simultanément les deux touches ;	les relâcher au bout de 5 secondes ;	compter 4 mouvements.	Choisir ci-dessous l'option désirée et l'exécuter : <ul style="list-style-type: none"> • option A – pour BLOQUER la mémoire du moteur. • option B – pour DÉBLOQUER la mémoire du moteur.

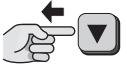
option – A	5 	fin	
	 		 
	Maintenir enfoncée la touche ;	la relâcher au bout de 5 secondes ;	compter 3 mouvements.

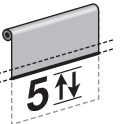
option – B	5 	fin	
	 		 
	Maintenir enfoncée la touche ;	la relâcher au bout de 5 secondes ;	compter 5 mouvements.

AVERTISSEMENTS GÉNÉRAUX CONCERNANT L'EXÉCUTION DES PROCÉDURES

- Avant d'entamer toute procédure de programmation, il est conseillé de placer le rideau à mi-course environ ou dans toute position éloignée des fins de course haut et bas.
- Toutes les procédures de programmation doivent être effectuées en sélectionnant un seul canal sur l'émetteur.
- Si l'émetteur choisi pour les programmations commande **plusieurs groupes de moteurs screen**, avant d'envoyer une commande requise par la procédure, il faut sélectionner le « groupe » auquel appartient le moteur concerné par la mémorisation.
- Lorsque le moteur est alimenté, s'il exécute **2 mouvements** cela signifie : au moins un émetteur est déjà mémorisé et aucun fin de course n'est programmé ; ou, s'il exécute **1 mouvement** cela signifie : aucun émetteur mémorisé.
- Durant l'exécution d'une procédure, il est possible à tout moment d'annuler cette procédure en appuyant et relâchant la touche **ESC** (à l'arrière de l'émetteur).
- Lorsque les fins de course haut et bas ne sont pas programmés le rideau peut être commandé uniquement en mode « homme présent », c'est-à-dire en maintenant enfoncée la touche de la commande jusqu'à ce que le rideau atteigne la position désirée. La manœuvre est interrompue par l'utilisateur en relâchant la touche à tout moment.
- Lorsque les fins de course haut et bas sont programmés, pour commander le rideau il suffit de donner une impulsion sur la touche de la commande. Cette impulsion fait partir la manœuvre qui sera ensuite arrêtée automatiquement par le système, lorsque le rideau atteindra la position programmée.
- Pour exécuter toutes les procédures, il est nécessaire d'utiliser un émetteur mémorisé en « Mode I » (par exemple, celui qui est mémorisé avec la procédure B.1 ou ceux qui sont mémorisés avec les procédures B.3).
- La procédure d'« effacement avec un émetteur non mémorisé » n'est pas présente dans cette section car pour les moteurs configurés en mode de communication BIDIRECTIONNEL, il est toujours possible d'accéder en suivant la procédure «Mémorisation du PREMIER ÉMETTEUR B.1 ».

B B.1 - Mémorisation du PREMIER ÉMETTEUR (en « Mode I »)

- Cette procédure doit être utilisée **uniquement pour mémoriser le PREMIER ÉMETTEUR**. **Si le moteur ne l'effectue pas c'est qu'un ou plusieurs émetteurs ont déjà été mémorisés** ; pour en mémoriser d'autres il faut donc utiliser la procédure décrite dans la section A.2 (moteur configuré comme UNIDIRECTIONNEL), B.3 (moteur configuré comme BIDIRECTIONNEL) ou D.2 (moteur configuré comme UNIDIRECTIONNEL et émetteur d'ANCIENNE génération, dépourvu de touches PRG et ESC).
- Si tous les émetteurs mémorisés dans le moteur sont effacés, pour mémoriser à nouveau le premier émetteur utiliser impérativement la présente procédure.
- Si plusieurs moteurs sont présents dans l'application, répéter la procédure pour chaque moteur présent.
- Après avoir exécuté cette procédure, la touche ▲ de l'émetteur commandera le mouvement de montée du rideau, la touche ▼ commandera le mouvement de descente et la touche ■ commandera l'arrêt de la manœuvre.
- S'il y a plusieurs moteurs alimentés dans le rayon d'action de l'émetteur à mémoriser, pour mémoriser le premier émetteur sur l'un de ces moteurs **il n'est pas nécessaire de débrancher l'alimentation de tous les autres moteurs** ; il suffira de procéder comme suit :

1	2	3	→ 4
Rideau à mi-course.	Couper l'alimentation électrique du moteur.	Fournir l'alimentation du secteur ;	Maintenir enfoncée la touche ;
	compter 1 mouvement.		la relâcher au bout de 5 secondes ;

4	suite →
dans les 2 minutes qui suivent , tous les moteurs à la portée radio qui n'ont aucun émetteur mémorisé commencent à effectuer des mouvements de montée et descente de durée aléatoire.	le mouvement s'arrête brièvement (= commande reçue) et ...



→ 4	5	fin
... le rideau recommence à effectuer des mouvements de montée et descente de durée aléatoire.	le mouvement s'arrête ;	compter 3 mouvements.
	Observer ce même rideau et, au début d'un mouvement de DESCENTE , arrêter IMMÉDIATEMENT le mouvement en appuyant et relâchant la touche (1 fois) ;	

B B.2 - Blocage temporaire (et déblocage) du fonctionnement des moteurs non concernés par les programmations

REMARQUES ET AVERTISSEMENTS

- Cette procédure bloque temporairement (pendant 5 minutes) seulement les moteurs qui ont les deux cotes de fin de course (haute et basse) déjà programmées.

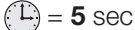

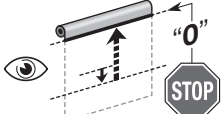
B.2.1 - Pour bloquer temporairement les moteurs non concernés par les programmations

1		2 fin	
 			Le système bloque le fonctionnement uniquement des moteurs qui ont les fins de course <u>déjà programmées</u> . Il n'agit pas sur les moteurs devant encore être programmés. Le blocage est temporaire et dure 5 minutes.
Maintenir enfoncée la touche ;	la relâcher au bout de 5 secondes ;	observer un court mouvement vers le bas et une manœuvre qui arrête le rideau au fin de course haut « 0 ».	Pendant ce délai (5 minutes) il est impossible de commander les moteurs bloqués.

B.2.2 - Pour débloquer les moteurs bloqués temporairement

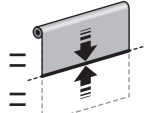
Il est possible de débloquent les moteurs de deux manières :

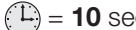

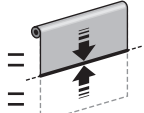







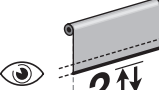

option - A	1 fin
	<p>Au bout des 5 minutes les moteurs bloqués sont <u>automatiquement</u> débloqués par le système.</p> <p>Attendre 5 minutes...</p>
	<p></p> <p>... une fois terminé, le système porte le rideau à mi-course.</p>

option - B	1		fin	
	<p>Pendant les 5 minutes les moteurs bloqués peuvent être <u>débloqués</u> à tout moment par l'utilisateur.</p> <p>Pendant les 5 minutes, à tout moment...</p>	<p> </p> <p>... maintenir enfoncée la touche ;</p>	<p></p> <p>la relâcher au bout de 10 secondes ;</p>	<p></p> <p>le système porte le rideau à mi-course.</p>

B B.3 - Mémorisation d'un AUTRE ÉMETTEUR (le deuxième, troisième, etc.)

REMARQUES ET AVERTISSEMENTS

- Le moteur configuré pour fonctionner en mode BIDIRECTIONNEL peut mémoriser jusqu'à 16 émetteurs.
- Pour effectuer les procédures B.3 il est nécessaire de disposer d'un nouvel émetteur à mémoriser et d'un ancien émetteur déjà mémorisé. Les deux émetteurs doivent avoir les touches « PRG » et « ESC » (par exemple, les modèles de la série « ERA P » et « ERA W »).
- La procédure B.31 mémorisent toutes les touches du nouvel émetteur, en « Mode I » et proposent la même configuration que l'ancien émetteur (pour plus d'informations sur le « Mode I », lire le paragraphe 4.6.1).



1		2		→ 3	
				 	
Sur l' ANCIEN émetteur : appuyer et relâcher la touche (1 fois) ;		count 2 mouvements ;	Sur le NOUVEL émetteur : maintenir enfoncée la touche ;		la relâcher au bout de 5 secondes ;
3		4		fin	
					
Sur l' ANCIEN émetteur : appuyer et relâcher la touche (1 fois) ;		compter 2 mouvements	Sur le NOUVEL émetteur : appuyer et relâcher la touche (1 fois)		compter 3 mouvements (= émetteur mémorisé).

B B.4 - Effacement TOTAL ou PARTIEL de la mémoire

REMARQUES ET AVERTISSEMENTS

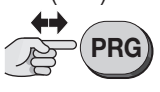
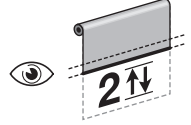
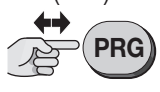
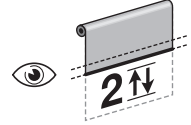

- Pour effectuer les procédures suivantes d'effacement, l'émetteur doit être mémorisé en mode I.
- Pour modifier la configuration du moteur (de BIDIRECTIONNEL à UNIDIRECTIONNEL) il faudra, après avoir effectué la procédure de « Effacement TOTAL de la mémoire », arrêter et remettre le moteur en marche.
- **Une fois l'émetteur effacé de la mémoire du moteur, il faut effacer le moteur qui n'est plus associé dans la mémoire de l'émetteur, afin d'éviter l'apparition de messages d'erreur sur l'émetteur pour « pas de moteur » (voir le manuel de l'émetteur).**

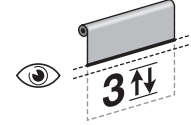

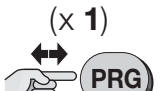
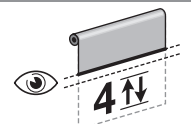
B.4.1 - Procédure effectuée avec un émetteur mémorisé

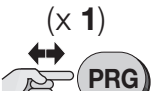
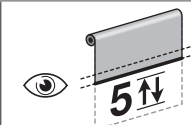
1	(x 1) 		2	(x 1) 		3	(x 1) 		→ 4		
Appuyer et relâcher la touche (1 fois) ;		compter 2 mouvements.		Appuyer et relâcher la touche (1 fois) ;		compter 2 mouvements.		Appuyer et relâcher la touche (1 fois) ;		compter 3 mouvements.	

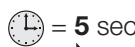
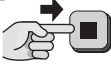
4	(x 1) 		5	... Choisir ci-dessous l'option désirée et l'exécuter :							
Appuyer et relâcher la touche (1 fois) ;		compter 4 mouvements.		<ul style="list-style-type: none"> • option A (*) – pour effacer TOUTE la mémoire du moteur. • option B (*) – pour effacer TOUS les émetteurs mémorisés sur le moteur. • option C (*) – pour effacer un SEUL émetteur mémorisé sur le moteur. • option D (*) – pour effacer TOUTES les cotes mémorisées sur le moteur (« 0 », « 1 », « H », etc.). Attention ! – Cet effacement doit être effectué uniquement lorsque l'on veut programmer à nouveau les cotes, en utilisant cependant une procédure différente de celle qui a été utilisée au préalable (par exemple : si la procédure de programmation manuelle des cotes (C.1) a été utilisée et s'il faut utiliser la procédure semi-automatique (C.2)). <p>(*) Attention ! – Une fois que la procédure de l'option choisie (A, B, C ou D) a été effectuée, désassocier également la radiocommande bidirectionnelle (se reporter aux instructions de la radiocommande bidirectionnelle).</p>							

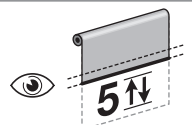
option – A	5	(x 1) 		fin
Appuyer et relâcher la touche (1 fois) ;		compter 5 mouvements.		

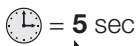
option – B	5	 			fin
Maintenir enfoncée la touche ;		la relâcher au bout de 5 secondes ;		compter 5 mouvements.	

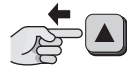
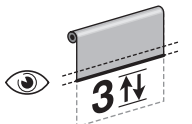
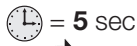
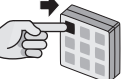
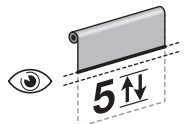
option – C	5	 			6	 		fin	
Maintenir enfoncée la touche ;		la relâcher au bout de 5 secondes ;		compter 3 mouvements.		Sur l'émetteur à effacer : maintenir enfoncée une touche quelconque ou la touche mémorisée en mode 2 ou la touche du capteur climatique ;		compter 5 mouvements.	

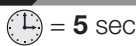
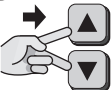
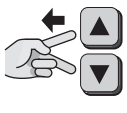
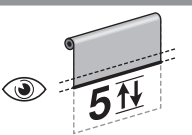
option – D	5	 			fin
Maintenir enfoncées simultanément les deux touches ;		les relâcher au bout de 5 secondes ;		compter 5 mouvements.	

B.4.2 - Procédure effectuée avec un émetteur non mémorisé

- La procédure d'« effacement avec un émetteur non mémorisé » n'est pas présente dans cette section car pour les moteurs configurés en mode de communication BIDIRECTIONNEL, il est toujours possible d'accéder en suivant la procédure «Mémorisation du PREMIER ÉMETTEUR B.1 ».

AVERTISSEMENTS GÉNÉRAUX CONCERNANT L'EXÉCUTION DES PROCÉDURES

- Avant d'entamer toute procédure de programmation, il est conseillé de placer le rideau à mi-course environ ou dans toute position éloignée des fins de course haut et bas.
- Toutes les procédures de programmation doivent être effectuées en sélectionnant un seul canal sur l'émetteur.
- Si l'émetteur choisi pour les programmations commande **plusieurs groupes de moteurs screen**, avant d'envoyer une commande requise par la procédure, il faut sélectionner le « groupe » auquel appartient le moteur concerné par la mémorisation.
- Lorsque le moteur est alimenté, s'il exécute **2 mouvements** cela signifie : au moins un émetteur est déjà mémorisé et aucun fin de course n'est programmé ; ou, s'il exécute **1 mouvement** cela signifie : aucun émetteur mémorisé.
- Durant l'exécution d'une procédure, il est possible à tout moment d'annuler cette procédure en appuyant et relâchant la touche **ESC** (à l'arrière de l'émetteur).
- Lorsque les fins de course haut et bas ne sont pas programmés le rideau peut être commandé uniquement en mode « homme présent », c'est-à-dire en maintenant enfoncée la touche de la commande jusqu'à ce que le rideau atteigne la position désirée. La manœuvre est interrompue par l'utilisateur en relâchant la touche à tout moment.
- Lorsque les fins de course haut et bas sont programmés, pour commander le rideau il suffit de donner une impulsion sur la touche de la commande. Cette impulsion fait partir la manœuvre qui sera ensuite arrêtée automatiquement par le système, lorsque le rideau atteindra la position programmée.
- Pour effectuer toutes les procédures, il faut utiliser un émetteur mémorisé en « Mode I » (par exemple, celui mémorisé selon la procédure A.1 moteur configuré comme UNIDIRECTIONNEL, B.1 moteur configuré comme BIDIRECTIONNEL ou D.1 moteur configuré comme UNIDIRECTIONNEL et émetteur d'ANCIENNE génération, dépourvu de touches PRG et ESC).
- Pour modifier la configuration du moteur (de UNIDIRECTIONNEL à BIDIRECTIONNEL et vice versa), il est nécessaire d'exécuter la procédure « Effacement total de la mémoire » (A.4 moteur configuré UNIDIRECTIONNEL, (B.4 moteur configuré BIDIRECTIONNEL ou D.4 moteur configuré comme UNIDIRECTIONNEL et émetteur d'ANCIENNE génération, dépourvu de touches PRG et ESC) puis d'arrêter et remettre en marche le moteur.

C C.1 - Programmation MANUELLE du fin de course HAUT (« 0 ») et BAS (« 1 »)







REMARQUES ET AVERTISSEMENTS

- **L'utilisation de cette procédure est obligatoire uniquement pour les rideaux dépourvus de blocage mécanique au fin de course haut.**
- Si les fins de course ont déjà été programmés avec la programmation « semi-automatique (C.2) », la présente procédure peut être exécutée.
- Après la programmation des fins de course, le rideau pourra être commandé en donnant une simple impulsion sur les touches du dispositif de commande. Le rideau se déplacera dans les limites fixées avec les procédures C.1.1 et C.1.2.

C.1.1 - Pour programmer le fin de course HAUT (« 0 »)

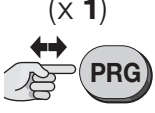
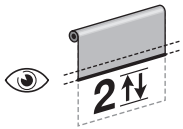
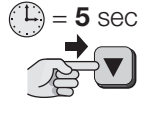
1		2		3 suite →	
					Commander une manœuvre de MONTÉE →
Appuyer et relâcher la touche (1 fois) ;	compter 2 mouvements.	Maintenir enfoncée la touche ;	la relâcher au bout de 5 secondes ;	compter 2 mouvements.	Maintenir enfoncée la touche et attendre...
→ 3		4		5 fin	
		Régler avec précision la cote du fin de course « 0 » →			
... relâcher la touche dès que le rideau atteint la cote « 0 » désirée (fin de course HAUT).		Donner des impulsions sur les touches jusqu'à obtenir la cote désirée. En alternative , pour un réglage plus précis effectuer la procédure A.2.1, B.3 ou D.2.1.		Maintenir enfoncée la touche ;	la relâcher au bout de 5 secondes ;

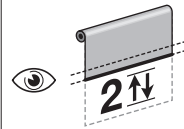
C.1.2 - Pour programmer le fin de course BAS (« 1 »)

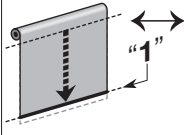
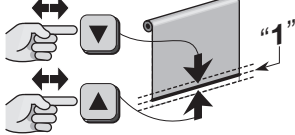
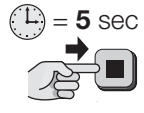

1		2		3 suite →	
					Commander une manœuvre de DESCENTE →  (▲)
Appuyer et relâcher la touche (1 fois) ;	compter 2 mouvements.	Maintenir enfoncée la touche ;	la relâcher au bout de 5 secondes ;	compter 2 mouvements.	Maintenir enfoncée la touche et attendre ...
→ 3		4		5 fin	
		Régler avec précision la cote du fin de course « 1 » → 			
... relâcher la touche dès que le rideau atteint la cote « 1 » désirée (fin de course BAS).		Donner des impulsions sur les touches jusqu'à obtenir la cote désirée. En alternative , pour un réglage plus précis effectuer la procédure A.2.1, B.3 ou D.2.1.		Maintenir enfoncée la touche ;	
				la relâcher au bout de 5 secondes ;	
				compter 3 mouvements.	

C C.2 - Programmation SEMI-AUTOMATIQUE du fin de course HAUT (« 0 ») et BAS (« 1 »)

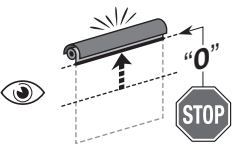

REMARQUES ET AVERTISSEMENTS

- Utiliser cette procédure uniquement pour les rideaux dépourvus de blocage mécanique au fin de course haut « 0 ».
- Si les fins de course ont été précédemment programmés selon la programmation « Manuelle (C.1) », pour effectuer cette procédure il faut d'abord procéder à l'« Effacement total ou partiel (A.4.1 (moteur configuré comme UNIDIRECTIONNEL), B.4.1 (moteur configuré BIDIRECTIONNEL) ou D.4.1 (moteur configuré comme UNIDIRECTIONNEL et émetteur d'ANCIENNE génération, dépourvu de touches PRG et ESC) option A ou D) ».
- Après la programmation des fins de course, le rideau pourra être commandé avec une simple impulsion sur les touches du dispositif de commande. Le mouvement de montée sera limité par l'impact du rideau contre le blocage mécanique (caisson) présent au fin de course haut « 0 ». À chaque impact, la cote de ce fin de course sera mise à jour automatiquement par la fonction de « mise à jour automatique des fins de course » (paragraphe 5.4). En revanche, le mouvement de descente sera limité par le fin de course bas « 1 » (fin de course établi par l'installateur au point désiré).

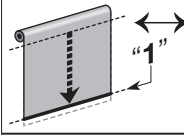
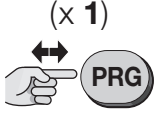
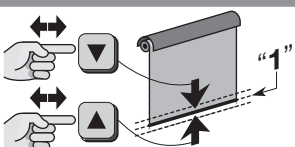
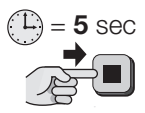
1		2 suite →	
Commander une manœuvre de MONTÉE → 			Commander une manœuvre de DESCENTE → 
Maintenir enfoncée la touche et...	... attendre que le rideau soit arrêté par l'impact contre le caisson (= fin de course HAUT = cote « 0 ») ;	relâcher la touche.	Maintenir enfoncée la touche et attendre...
→ 2		3	
			
... relâcher la touche dès que le rideau atteint la cote « 1 » désirée (fin de course BAS).		Appuyer et relâcher la touche (1 fois) ;	
		compter 2 mouvements.	
		Maintenir enfoncée la touche ;	
		la relâcher au bout de 5 secondes ;	
		compter 2 mouvements.	
5		6 fin	
Régler avec précision la cote du fin de course « 1 » → 			
Donner des impulsions sur les touches jusqu'à obtenir la cote désirée.		Maintenir enfoncée la touche ;	
		la relâcher au bout de 5 secondes ;	
		compter 3 mouvements.	

C C.3 - Programmation d'un POSITIONNEMENT INTERMÉDIAIRE du rideau (cote « H »)



REMARQUES ET AVERTISSEMENTS

- Cette procédure mémorise une cote intermédiaire (appelée cote « H ») par rapport aux cotes Haute (« 0 ») et Basse (« 1 ») des fins de course. Durant l'utilisation de l'automatisme, après avoir commandé le **positionnement intermédiaire**, le système arrêtera automatiquement le rideau au niveau de la cote « H » programmée.
- Il est possible de mémoriser jusqu'à 30 cotes « H » si le moteur est configuré pour fonctionner en mode UNIDIRECTIONNEL ou jusqu'à 6 cotes « H » si le moteur est configuré pour fonctionner en mode BIDIRECTIONNEL, positionnées au choix, tant qu'elles sont dans l'espace délimité par les deux fins de course. Les cotes peuvent être programmées uniquement si les fins de course ont déjà été programmés. Répéter la présente procédure pour chaque cote à mémoriser.
- La programmation de la **première cote « H »** doit être associée à la paire de touches ▲+▼, présente **sur l'émetteur utilisé pour la procédure**. En revanche, la programmation d'**autres cotes « H »** prévoit l'association de chaque cote à une touche désirée, présente **sur un autre émetteur non mémorisé**.
- Pour modifier une cote « H » existante, positionner le rideau à la hauteur désirée et effectuer la présente procédure ; à **l'étape 06**, cependant, appuyer sur la touche à laquelle est associée la cote « H » existante (la cote à modifier).

1	2	3	→ 4
Positionner le rideau à la cote « H » désirée.	Appuyer et relâcher la touche (1 fois) ;	compter 2 mouvements.	Maintenir enfoncées simultanément les deux touches ; les relâcher au bout de 5 secondes ;

4	5	6 ...
Donner des impulsions sur les touches jusqu'à obtenir la cote désirée.	Maintenir enfoncée la touche ;	la relâcher au bout de 5 secondes ; compter 3 mouvements.

Choisir ci-dessous l'option désirée et l'exécuter :

- **option A** – pour mémoriser la **PREMIÈRE** cote « H ».
- **option B** – pour mémoriser une **AUTRE** cote « H ».

6	fin
Maintenir enfoncées simultanément les deux touches ;	compter 4 mouvements.

6	fin
Sur un AUTRE émetteur NON mémorisé : maintenir enfoncée une <u>touche désirée</u> ;	compter 4 mouvements.

C C.4 - Fonction « RDC » : réglage de la force de traction du moteur en fermeture





REMARQUES ET AVERTISSEMENTS

- Cette fonction permet d'éviter que la toile subisse une tension excessive au terme de la manœuvre de fermeture. Durant la phase finale de cette manœuvre la fonction réduit automatique le couple de traction du moteur, sur la base des valeurs fixées en usine ou de celles réglées par l'installateur par la procédure suivante.
- **Attention !** – Cette fonction est activée en usine mais ne peut pas être opérationnelle si les fins de course sont programmés avec la procédure manuelle (C.1).

1	2	3	→ 4
Maintenir enfoncée la touche ;	compter 2 mouvements.	Maintenir enfoncée la touche ;	compter 2 mouvements.

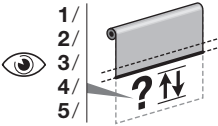
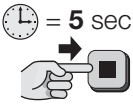
4	suite →
	<p>5 OPTIONS :</p> <ul style="list-style-type: none"> x 1 = sensibilité standard (*) x 2 = sensibilité minimale x 3 = sensibilité moyenne x 4 = sensibilité maximale x 5 = fonction désactivée
Appuyer et relâcher la touche le nombre de fois indiqué dans l'option choisie ;	

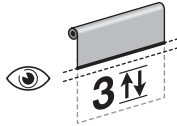
→ 4	5			fin
 10 s		 5 sec		 3
après environ 10 secondes, le moteur effectue un certain nombre de mouvements égal au nombre d'impulsions tapées.	Maintenir enfoncée la touche ;	la relâcher au bout de 5 secondes ;	compter 3 mouvements.	

(*) = Réglage d'usine.





C C.5 - Fonction « FRT » : tensionnement automatique de la toile en ouverture pour les stores qui ne sont pas pourvus de mécanisme pour bloquer la toile en ouverture

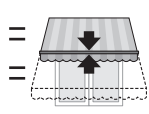
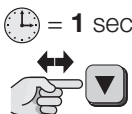
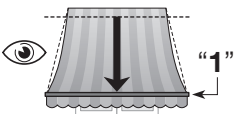
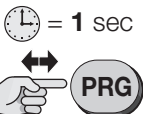
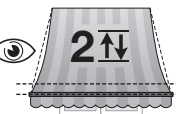
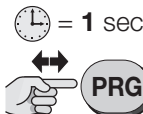
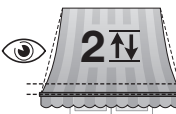
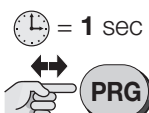
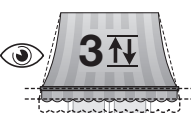
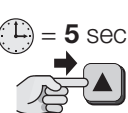

Cette fonction est utile pour éliminer les dépressions inesthétiques qui peuvent se former quand le store est ouvert. Elle s'active en programmant une position « 2 » près du fin de course « 1 ». La fonction ne peut être utilisée que pour les toiles qui n'ont aucun mécanisme pour bloquer la toile en position ouverte. Quand cette fonction est active, durant l'utilisation de l'automatisme le store descend jusqu'au fin de course « 1 » et remonte ensuite automatiquement jusqu'à la position « 2 » (celle programmée à partir de la procédure suivante), mettant ainsi la toile en tension. La fonction agit aussi quand on demande un ouverture d'ouverture/fermeture partielle. Dans ces cas le store s'arrête au niveau de la cote « H » programmée et remonte automatiquement jusqu'à ce que la toile soit tendue.

REMARQUES ET AVERTISSEMENTS

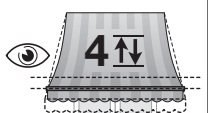
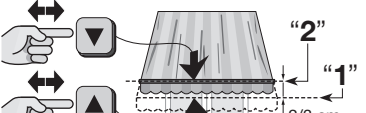
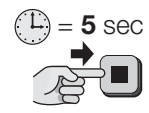
- La fonction « FRT » peut être programmée exclusivement après avoir programmé les cotes des fins de course « 0 » et « 1 ».
- La position « 2 » doit être un point compris entre le fin de course « 1 » et le fin de course « 0 ».

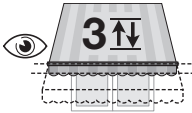
1	2		3	4		→ 5
	 1 sec	 "1"	 1 sec	 2	 1 sec	 2
Rideau à mi-course.	Maintenir enfoncée la touche ;		Maintenir enfoncée la touche ;	compter 2 mouvements.	Maintenir enfoncée la touche ;	compter 2 mouvements.
5	6		7		→ 8	
 1 sec	 3	 5 sec		 4	 "2" "1" 2/3 cm	
Maintenir enfoncée la touche ;	compter 3 mouvements.	Maintenir enfoncée la touche ;	la relâcher au bout de 5 secondes ;	compter 4 mouvements.		
8	fin					
 5 sec		 3				
Maintenir enfoncée la touche ;	la relâcher au bout de 5 secondes ;	compter 3 mouvements.				

AVERTISSEMENTS GÉNÉRAUX CONCERNANT L'EXÉCUTION DES PROCÉDURES

- Avant d'entamer toute procédure de programmation, il est conseillé de placer le rideau à mi-course environ ou dans toute position éloignée des fins de course haut et bas.
- Toutes les procédures de programmation doivent être effectuées en sélectionnant un seul canal sur l'émetteur.
- Si l'émetteur choisi pour les programmations commande **plusieurs groupes de moteurs screen**, avant d'envoyer une commande requise par la procédure, il faut sélectionner le « groupe » auquel appartient le moteur concerné par la mémorisation.
- Lorsque le moteur est alimenté, s'il exécute **2 mouvements** cela signifie : au moins un émetteur est déjà mémorisé et aucun fin de course n'est programmé ; ou, s'il exécute **1 mouvement** cela signifie : aucun émetteur mémorisé.
- Durant l'exécution de la procédure, on peut à tout moment annuler la programmation en maintenant appuyés simultanément les touches ■ et ▼ pendant 4 secondes.
- Lorsque les fins de course haut et bas ne sont pas programmés le rideau peut être commandé uniquement en mode « homme présent », c'est-à-dire en maintenant enfoncée la touche de la commande jusqu'à ce que le rideau atteigne la position désirée. La manœuvre est interrompue par l'utilisateur en relâchant la touche à tout moment.
- Lorsque les fins de course haut et bas sont programmés, pour commander le rideau il suffit de donner une impulsion sur la touche de la commande. Cette impulsion fait partir la manœuvre qui sera ensuite arrêtée automatiquement par le système, lorsque le rideau atteindra la position programmée.
- Pour exécuter toutes les procédures, il est nécessaire d'utiliser un émetteur mémorisé en « Mode I » (par exemple, celui qui est mémorisé avec la procédure D.1 ou ceux qui sont mémorisés avec la procédure D.2.1).

D D.1 - Mémorisation du **PREMIER ÉMETTEUR** (en « Mode I »)



- Cette procédure doit être utilisée **uniquement** pour mémoriser le **PREMIER ÉMETTEUR**. Si le moteur ne l'effectue pas c'est qu'un ou plusieurs émetteurs ont déjà été mémorisés ; pour en mémoriser d'autres il faut donc utiliser la procédure décrite dans la section A.2 (moteur configuré comme UNIDIRECTIONNEL), B.3 (moteur configuré comme BIDIRECTIONNEL) ou D.2 (moteur configuré comme UNIDIRECTIONNEL et émetteur d'ANCIENNE génération, dépourvu de touches PRG et ESC).
- Si tous les émetteurs mémorisés dans le moteur sont effacés, pour mémoriser à nouveau le premier émetteur utiliser impérativement la présente procédure.
- Si plusieurs moteurs sont présents dans l'application, répéter la procédure pour chaque moteur présent.
- Après la mémorisation du premier émetteur, la direction de montée ou descente du store (ou du volet) n'est pas encore associée aux touches respectives ▲ et ▼ de l'émetteur. L'association se produira automatiquement et simultanément au réglage des fins de course haut (« 0 ») et bas (« 1 ») (voir procédure D.6) ; de plus, dans la période où les fins de course ne sont pas réglés, le store (ou le volet) se déplacera exclusivement avec l'action maintenue « homme présent ».
- Si dans la zone de l'émetteur à mémoriser il y a plusieurs moteurs alimentés, pour mémoriser le premier émetteur dans l'un d'entre eux **il faut débrancher l'alimentation de tous les autres moteurs** et procéder comme suit :

1	2	3	fin
Rideau à mi-course.	Fournir l'alimentation du secteur ;	Maintenir enfoncée la touche ;	compter 3 mouvements ;

D D.2 - Mémorisation d'un **AUTRE ÉMETTEUR** (le deuxième, troisième, etc.)



REMARQUES ET AVERTISSEMENTS

- Le moteur configuré pour fonctionner en mode UNIDIRECTIONNEL peut mémoriser jusqu'à 30 émetteurs
- Pour effectuer la procédure D.2.1 il est nécessaire de disposer d'un **nouvel émetteur à mémoriser** et d'un **ancien émetteur déjà mémorisé**. Les deux émetteurs doivent avoir les touches « PRG » et « ESC » (par exemple, les modèles de la série « ERA P » et « ERA W »).
- Pour effectuer la procédure D.2.2 il est nécessaire de disposer d'un **nouvel émetteur à mémoriser**, choisi parmi les modèles disponibles dans le catalogue produits « Nice Screen » et d'un **ancien émetteur déjà mémorisé**.

D.2.1 - Pour mémoriser les touches de l'émetteur en « Mode I » (ou « Mode standard »)

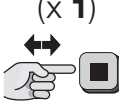
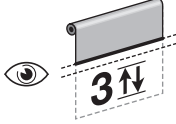

- La procédure D.2.2 mémorise toutes les touches du nouvel émetteur, en « Mode I » et proposent la même configuration que l'**ancien** émetteur (pour plus d'informations sur le « Mode I », lire le paragraphe 4.6.1).

1	2	→ 3
Sur le NOUVEL émetteur : maintenir enfoncée la touche ;	la relâcher au bout de 8 secondes ;	Sur l'ANCIEN émetteur : appuyer et relâcher la touche (3 fois), à condition qu'il soit mémorisé.



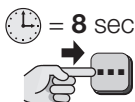
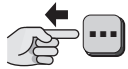

3	fin
 	
<p>Sur le NOUVEL émetteur : appuyer et relâcher la touche (1 fois) ;</p>	<p>compter 3 mouvements (= émetteur mémorisé). S'il effectue 6 mouvements (= mémoire bloquée ou pleine, et donc émetteur non mémorisé).</p>

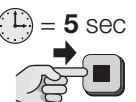
D.2.2 - Pour mémoriser les touches de l'émetteur en « Mode II » (ou « Mode personnel »)

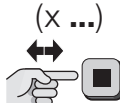
- La procédure D.2.2 mémorise une touche individuelle du nouvel émetteur en Mode II, c'est-à-dire en associant à la touche (choisie par l'installateur) l'une des commandes (choisie par l'installateur) disponibles dans la « liste des commandes » du moteur (pour plus d'informations sur le « Mode II », lire le paragraphe 4.6.1).
- Durant l'exécution de la procédure D.2.2 il est possible de mémoriser une seule touche. Pour mémoriser une autre touche, répéter les procédures depuis le début.
- Durant l'exécution de la procédure, il est possible à tout moment d'annuler la programmation en maintenant enfoncées simultanément les touches ■ et ▼ pendant **4 secondes**. En alternative, n'appuyer sur aucune touche et attendre (60 secondes) que le moteur effectue **6 mouvements**.

1	2	→ 3
 		 
<p>Sur le NOUVEL émetteur : maintenir enfoncée la touche à mémoriser ;</p>	<p>la relâcher au bout de 8 secondes.</p>	<p>Sur l'ANCIEN émetteur : maintenir enfoncée la touche ;</p>
		<p>la relâcher au bout de 5 secondes ;</p>
		<p>compter 4 mouvements.</p>

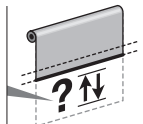
3	suite →
<p>Choisir l'option désirée et la programmer comme suit →</p>	  <p>4 OPTIONS : 1 appui = ouverture > arrêt > fermeture > arrêt > ... 2 appuis = ouverture 3 appuis = fermeture 4 appuis = arrêt</p>
<p>Sur l'ANCIEN émetteur : appuyer et relâcher la touche un certain nombre de fois, selon le nombre indiqué dans l'option choisie ;</p>	

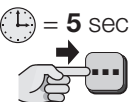
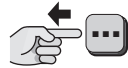
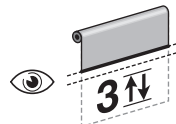

→ 3	4	fin
  	 	 
<p>au bout de 7 secondes environ, le moteur effectue un nombre de mouvements égal au nombre d'appuis effectués.</p>	<p>Sur le NOUVEL émetteur : maintenir enfoncée la même touche ayant été enfoncée à l'étape 1 ;</p>	<p>la relâcher au bout de 5 secondes ;</p>
		<p>compter 3 mouvements (= émetteur mémorisé). S'il effectue 6 mouvements (= mémoire bloquée ou pleine, et donc émetteur non mémorisé).</p>

D.3 - Mémorisation d'un capteur climatique sur le moteur via radio

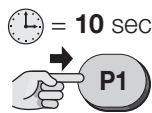

REMARQUES ET AVERTISSEMENTS

- Pour effectuer cette procédure, il est nécessaire de disposer du **capteur climatique** à mémoriser, choisi par les modèles disponibles dans le catalogue produits « Nice Screen » et d'un **ancien émetteur** mémorisé en Mode I (lire le paragraphe 4.6.1).
- Durant l'exécution de la procédure, il est possible à tout moment d'annuler la programmation en maintenant enfoncées simultanément les touches ■ et ▼ pendant **4 secondes**. En alternative, n'appuyer sur aucune touche et attendre (60 secondes) que le moteur effectue **6 mouvements**.

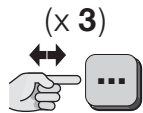
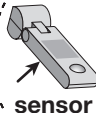
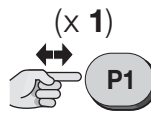
1	2	3	fin
 		 	 
<p>Sur le CAPTEUR climatique : maintenir enfoncée la touche jaune « P1 » ;</p>	<p>la relâcher au bout de 10 secondes.</p>	<p>Sur l'ANCIEN émetteur : appuyer et relâcher (3 fois) une touche quelconque.</p>	<p>Sur le capteur climatique : appuyer et relâcher (1 fois) la touche jaune « P1 » ;</p>
			<p>compter 3 mouvements (= capteur mémorisé). S'il effectue 6 mouvements (= mémoire bloquée ou pleine, et donc capteur non mémorisé).</p>

D D.4 - Effacement TOTAL ou PARTIEL de la mémoire



REMARQUES ET AVERTISSEMENTS

- Pour effectuer les procédures suivantes d'effacement, l'émetteur doit être mémorisé en mode I.
- Pour modifier la configuration du moteur (de BIDIRECTIONNEL à UNIDIRECTIONNEL) il faudra, après avoir effectué la procédure de « Effacement TOTAL de la mémoire », arrêter et remettre le moteur en marche.

D.4.1 - Procédure effectuée avec un émetteur mémorisé

1			2 → 3		
Maintenir enfoncée la touche ;	compter 2 mouvements ;	relâcher la touche.	Maintenir enfoncée la touche ;	compter 3 mouvements ;	relâcher la touche.

3			4 → 5		
Maintenir enfoncée la touche ;	compter 3 mouvements ;	relâcher la touche.	Maintenir enfoncée la touche ;	compter 3 mouvements ;	relâcher la touche.

5 ...

Choisir ci-dessous l'option désirée et l'exécuter :

- **option A (*)** – pour effacer TOUTE la mémoire du moteur.
- **option B (*)** – pour effacer TOUS les émetteurs mémorisés sur le moteur.
- **option C (*)** – pour effacer un SEUL émetteur mémorisé sur le moteur.
- **option D (*)** – pour effacer TOUTES les cotes mémorisées sur le moteur (« 0 », « 1 », « H », etc.). **Attention !** – Cet effacement doit être effectué uniquement lorsque l'on veut programmer à nouveau les cotes, en utilisant cependant une procédure différente de celle qui a été utilisée au préalable (par exemple, si la procédure de programmation manuelle des cotes (D.6) a été utilisée et s'il faut utiliser la procédure semi-automatique (D.7).

option – A	5				fin
	Maintenir enfoncées les touches ;	compter 5 mouvements ;	relâcher les touches.		

option – B	5				fin
		...	compter 5 mouvements.		

option – C	5				6 fin
	Maintenir enfoncée la touche ;	compter 3 mouvements ;	relâcher la touche.	 	
Sur l'émetteur à effacer : maintenir enfoncée une touche quelconque ou la touche mémorisée en mode 2 ou la touche du capteur climatique ;					







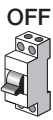

option – D	5				fin
	Maintenir enfoncée la touche ;	compter 5 mouvements ;	relâcher la touche.		

• **Note** – Durant l'exécution de la procédure, on peut à tout moment annuler la programmation en maintenant appuyés simultanément les touches ■ et ▼ pendant 4 secondes. En alternative n'appuyer sur aucune touche et attendre 60 secondes pour que le moteur effectue 6 mouvements.

D.4.2 - Procédure effectuée avec un émetteur non mémorisé

REMARQUES ET AVERTISSEMENTS

- Pour exécuter les procédures suivantes, il faut utiliser un émetteur avec une touche PRG.







1	2	3 → 4	
 OFF	 5 sec.	 ON	
Couper l'alimentation électrique du moteur.		Fournir à nouveau l'alimentation électrique au moteur.	
4	5	6 → 7	
 NEW	 2 ↕		
Maintenir enfoncée la touche ;		la relâcher au bout de 5 secondes ;	
← ----- Dans les 10 secondes ----- →			
7	8	9	10 ...
 OFF	 5 sec.	 ON	Continuer la procédure en effectuant entièrement la procédure D.4.1.
Couper l'alimentation électrique du moteur.		Fournir à nouveau l'alimentation électrique au moteur.	







D D.5 - Blocage et déblocage de la mémoire du moteur





REMARQUES ET AVERTISSEMENTS

- L'activation du blocage de la mémoire permet d'empêcher la mémorisation accidentelle et aléatoire d'autres émetteurs non prévus ou non autorisés.

1	2 → 3
 5 sec.	 2 ↕
Maintenir enfoncée la touche ;	compter 2 mouvements ;
3	4 → 5
 5 sec.	 3 ↕
Maintenir enfoncée la touche ;	compter 3 mouvements ;
5 ...	5 ...
 5 sec.	 2 ↕
Maintenir enfoncée la touche ;	compter 2 mouvements ;
5 ...	5 ...
 5 sec.	 3 ↕
Maintenir enfoncée la touche ;	compter 3 mouvements ;

3	4 → 5	5 ...
 5 sec.	 3 ↕	
Maintenir enfoncée la touche ;	compter 3 mouvements ;	relâcher la touche.
4	5 ...	5 ...
 5 sec.	 2 ↕	
Maintenir enfoncées les touches ;	compter 2 mouvements ;	relâcher les touches.
Choisir ci-dessous l'option désirée et l'exécuter :		
<ul style="list-style-type: none"> option A – pour BLOQUER la mémoire du moteur. option B – pour DÉBLOQUER la mémoire du moteur. 		

5 fin	5 fin
 5 sec.	 3 ↕
Maintenir enfoncée la touche ;	compter 3 mouvements ;
5 fin	5 fin
 5 sec.	 5 ↕
Maintenir enfoncée la touche ;	compter 5 mouvements.

D D.6 - Programmation MANUELLE du fin de course HAUT (« 0 ») et BAS (« 1 »)



REMARQUES ET AVERTISSEMENTS

- L'utilisation de cette procédure est obligatoire uniquement pour les rideaux dépourvus de blocage mécanique au fin de course haut.
- Si les fins de course ont déjà été programmés avec la programmation « semi-automatique (D.7) », la présente procédure peut être exécutée.
- Après la programmation des fins de course, le rideau pourra être commandé en donnant une simple impulsion sur les touches du dispositif de commande. Le rideau se déplacera dans les limites fixées avec les procédures D.6.1 et D.6.2.

D.6.1 - Pour programmer le fin de course HAUT (« 0 »)

1			2 → 3		
Maintenir enfoncée la touche ;	compter 2 mouvements ;	relâcher la touche.	Maintenir enfoncée la touche ;	compter 4 mouvements ;	relâcher la touche.
3			4 → 5		
			Commander une manœuvre de MONTÉE →		
Maintenir enfoncée la touche ;	compter 2 mouvements ;	relâcher la touche.	Maintenir enfoncée la touche et attendre...	... relâcher la touche dès que le rideau atteint la cote « 0 » désirée (fin de course HAUT).	
5			6 fin		
Régler avec précision la cote du fin de course « 0 » →					
Donner des impulsions sur les touches jusqu'à obtenir la cote désirée. En alternative , pour un réglage plus précis effectuer la procédure D.2.			Maintenir enfoncée la touche ;	compter 3 mouvements ;	relâcher la touche.

- **Note** – Durant l'exécution de la procédure, on peut à tout moment annuler la programmation en maintenant appuyés simultanément les touches ■ et ▼ pendant 4 secondes. En alternative n'appuyer sur aucune touche et attendre 60 secondes pour que le moteur effectue 6 mouvements.

D.6.2 - Pour programmer le fin de course BAS (« 1 »)

1			2 → 3		
Maintenir enfoncée la touche ;	compter 2 mouvements ;	relâcher la touche.	Maintenir enfoncée la touche ;	compter 4 mouvements ;	relâcher la touche.
3			4 → 5		
			Commander une manœuvre de DESCENTE →		
Maintenir enfoncée la touche ;	compter 2 mouvements ;	relâcher la touche.	Maintenir enfoncée la touche et attendre relâcher la touche dès que le rideau atteint la cote « 1 » désirée (fin de course BAS).	
5			6 fin		
Régler avec précision la cote du fin de course « 1 » →					
Donner des impulsions sur les touches jusqu'à obtenir la cote désirée. En alternative , pour un réglage plus précis effectuer la procédure D.2.			Maintenir enfoncée la touche ;	compter 3 mouvements ;	relâcher la touche.

- **Notes** – Durant l'exécution de la procédure, on peut à tout moment annuler la programmation en maintenant appuyés simultanément les touches ■ et ▼ pendant 4 secondes. En alternative n'appuyer sur aucune touche et attendre 60 secondes pour que le moteur effectue 6 mouvements. • Après le réglage, la touche ▲ commandera la montée et la touche ▼ commandera la descente. Le store (ou le volet) se déplacera dans les limites constituées des deux cotes de fin de course.

D D.7 - Programmation SEMI-AUTOMATIQUE du fin de course HAUT (« 0 ») et BAS (« 1 »)



REMARQUES ET AVERTISSEMENTS

- Utiliser cette procédure uniquement pour les rideaux dépourvus de blocage mécanique au fin de course haut « 0 ».
- Si les fins de course ont été précédemment programmés selon la programmation « Manuelle (D.6) », pour effectuer cette procédure il faut d'abord procéder à l'« Effacement total ou partiel (A.4.1 (moteur configuré comme UNIDIRECTIONNEL), B.4.1 (moteur configuré BIDIRECTIONNEL) ou D.4.1 (moteur configuré comme UNIDIRECTIONNEL et émetteur d'ANCIENNE génération, dépourvu de touches PRG et ESC) option A ou D) ».
- Après la programmation des fins de course, le rideau pourra être commandé avec une simple impulsion sur les touches du dispositif de commande. Le mouvement de montée sera limité par l'impact du rideau contre le blocage mécanique (caisson) présent au fin de course haut « 0 ». À chaque impact, la cote de ce fin de course sera mise à jour automatiquement par la fonction de « mise à jour automatique des fins de course » (paragraphe 5.4). En revanche, le mouvement de descente sera limité par le fin de course bas « 1 » (fin de course établi par l'installateur au point désiré).

1		2 suite →	
Commander une manœuvre de MONTÉE → 			Commander une manœuvre de DESCENTE →
Maintenir enfoncée la touche et...	... attendre que le rideau soit arrêté par l'impact contre le caisson (= fin de course HAUT = cote « 0 ») ;	relâcher la touche.	Maintenir enfoncée la touche et attendre...

→ 2		3	
... relâcher la touche dès que le rideau atteint la cote « 1 » désirée (fin de course BAS).	Maintenir enfoncée la touche ;	compter 2 mouvements ;	relâcher la touche.

4			5 → 6		
Maintenir enfoncée la touche ;	compter 4 mouvements ;	relâcher la touche.	Maintenir enfoncée la touche ;	compter 2 mouvements ;	relâcher la touche.

6		7		fine
Régler avec précision la cote du fin de course « 1 » → 				
Donner des impulsions sur les touches jusqu'à obtenir la cote désirée.	Maintenir enfoncée la touche ;	compter 3 mouvements ;	relâcher la touche.	

- **Notes** – Durant l'exécution de la procédure, on peut à tout moment annuler la programmation en maintenant appuyés simultanément les touches ■ et ▼ pendant 4 secondes. En alternative n'appuyer sur aucune touche et attendre 60 secondes pour que le moteur effectue 6 mouvements. • Après cette programmation, la touche ▲ commandera la montée et la touche ▼ commandera la descente. Pendant la montée le store sera arrêté par l'impact avec les blocages mécaniques contre la structure (= fin de course haute « 0 »), alors que pendant la descente le store s'arrête au fin de course bas (« 1 ») fixé par l'installateur.

D D.8 - Programmation d'un POSITIONNEMENT INTERMÉDIAIRE du rideau (cote « H »)



REMARQUES ET AVERTISSEMENTSE

- Cette procédure mémorise une cote intermédiaire (appelée cote « H ») par rapport aux cotes Haute (« 0 ») et Basse (« 1 ») des fins de course. Durant l'utilisation de l'automatisme, après avoir commandé le **positionnement intermédiaire**, le système arrêtera automatiquement le rideau au niveau de la cote « H » programmée.
- Il est possible de mémoriser jusqu'à 30 cotes « H » si le moteur est configuré pour fonctionner en mode UNIDIRECTIONNEL ou jusqu'à 6 cotes « H » si le moteur est configuré pour fonctionner en mode BIDIRECTIONNEL, positionnées au choix, tant qu'elles sont dans l'espace délimité par les deux fins de course. Les cotes peuvent être programmées **uniquement si les fins de course ont déjà été programmés**. Répéter la présente procédure pour chaque cote à mémoriser.
- La programmation de la **première cote « H »** doit être associée à la paire de touches ▲+▼, présente **sur l'émetteur utilisé pour la procédure**. En revanche, la programmation d'**autres cotes « H »** prévoit l'association de chaque cote à une touche désirée, présente **sur un autre émetteur non mémorisé**.
- Pour modifier une cote « H » existante, positionner le rideau à la hauteur désirée et effectuer la présente procédure ; à **l'étape 06**, cependant, **appuyer sur la touche à laquelle est associée la cote « H » existante (la cote à modifier)**.

1		2		3 → 4		
Positionner le rideau à la cote « H » désirée.		Maintenir enfoncée la touche ;		compter 2 mouvements ; relâcher la touche.		
Maintenir enfoncée la touche ;		compter 4 mouvements ;			relâcher la touche.	

4		5 → 5		
Maintenir enfoncées les touches ;		relâcher les touches.		
compter 2 mouvements ;		relâcher les touches.		
Régler avec précision la cote « H » →				
Donner des impulsions sur les touches jusqu'à obtenir la cote désirée.				

5		6 ...		
Maintenir enfoncée la touche ;		relâcher la touche.		
compter 3 mouvements ;		relâcher la touche.		
Choisir ci-dessous l'option désirée et l'exécuter :				
<ul style="list-style-type: none"> • option A – pour mémoriser la <u>PREMIÈRE</u> cote « H ». • option B – pour mémoriser une <u>AUTRE</u> cote « H ». 				

option – A	6		fin
	Maintenir enfoncées les touches ;		relâcher les touches.
compter 4 mouvements ;			

option – B	6		fin
	Sur un AUTRE émetteur NON mémorisé : maintenir enfoncée une touche désirée ;		compter 4 mouvements.

D D.9 - Fonction « RDC » : réglage de la force de traction du moteur en fermeture



REMARQUES ET AVERTISSEMENTS

- Cette fonction permet d'éviter que la toile subisse une tension excessive au terme de la manœuvre de fermeture. Durant la phase finale de cette manœuvre la fonction réduit automatique le couple de traction du moteur, sur la base des valeurs fixées en usine ou de celles réglées par l'installateur par la procédure suivante.
- **Attention ! – Cette fonction est activée en usine mais ne peut pas être opérationnelle si les fins de course sont programmés avec la procédure manuelle (D.6).**

1		2		3 suite →	
Appuyer et relâcher la touche ;		Maintenir enfoncées les touches ;		relâcher les touches.	
compter 2 mouvements.		compter 2 mouvements ;		relâcher la touche le nombre de fois indiqué dans l'option choisie ;	
5 OPTIONS : <ul style="list-style-type: none"> x 1 = sensibilité standard (*) x 2 = sensibilité minimale x 3 = sensibilité moyenne x 4 = sensibilité maximale x 5 = fonction désactivée 					

→ 3		4 fin		
après environ 10 secondes, le moteur effectue un certain nombre de mouvements égal au nombre d'impulsions tapées.		relâcher la touche.		
compter 3 mouvements ;				

Note – Durant l'exécution de la procédure, on peut à tout moment annuler la programmation en maintenant appuyés simultanément les touches **■** et **▼** pendant 4 secondes. En alternative n'appuyer sur aucune touche et attendre 60 secondes pour que le moteur effectue 6 mouvements.

(*) = Réglage d'usine.

D D.10 - Fonction « FRT » : tensionnement automatique de la toile en ouverture pour les stores qui ne sont pas pourvus de mécanisme pour bloquer la toile en ouverture



Cette fonction est utile pour éliminer les dépressions inesthétiques qui peuvent se former quand le store est ouvert. Elle s'active en programmant une position « 2 » près du fin de course « 1 ». La fonction ne peut être utilisée que pour les toiles qui n'ont aucun mécanisme pour bloquer la toile en position ouverte. Quand cette fonction est active, durant l'utilisation de l'automatisme le store descend jusqu'au fin de course « 1 » et remonte ensuite automatiquement jusqu'à la position « 2 » (celle programmée à partir de la procédure suivante), mettant ainsi la toile en tension. La fonction agit aussi quand on demande un ouverture d'ouverture/fermeture partielle. Dans ces cas le store s'arrête au niveau de la cote « H » programmée et remonte automatiquement jusqu'à ce que la toile soit tendue.

REMARQUES ET AVERTISSEMENTS

- La fonction « FRT » peut être programmée exclusivement après avoir programmé les cotes des fins de course « 0 » et « 1 ».
- La position « 2 » doit être un point compris entre le fin de course « 1 » et le fin de course « 0 ».

1		2		3		4	
Rideau à mi-course.	Maintenir enfoncée la touche ;		Maintenir enfoncée la touche ;	compter 2 mouvements ;	relâcher la touche.		
4		5		6			
Maintenir enfoncée la touche ;	compter 3 mouvements ;	relâcher la touche.	Maintenir enfoncée la touche ;	compter 4 mouvements ;	relâcher la touche.		
6		7		fin			
La position avec la toile tendue est la position « 2 ».	Maintenir enfoncée la touche ;	compter 3 mouvements ;	relâcher la touche.				

Note – Durant l'exécution de la procédure, on peut à tout moment annuler la programmation en maintenant appuyés simultanément les touches ■ et ▼ pendant 4 secondes. En alternative n'appuyer sur aucune touche et attendre 60 secondes pour que le moteur effectue 6 mouvements.

5 AVERTISSEMENTS POUR L'UTILISATION QUOTIDIENNE DE L'AUTOMATISME

5.1 - Nombre maximum de cycles de travail continu

En général les moteurs de la ligne ERA sont conçus pour une utilisation résidentielle et donc pour une utilisation discontinuée. Ils garantissent un temps d'utilisation continu de 4 minutes et dans les cas de surchauffe (par exemple, due à une activation prolongée et continue) se fait automatiquement une « protection thermique » de sécurité qui stoppe l'alimentation et de ré initialisation lorsque la température tombe dans les limites normales.

5.2 - Commander l'ouverture/fermeture partielle du store ou du volet

Le tableau ci-dessous récapitule les touches à appuyer sur l'émetteur pour lancer les principales commandes d'ouverture/fermeture du store ou du volet. Ces fonctions sont mieux décrites dans les paragraphes suivants.

Touche pour lancer la commande	Action du moteur
▲ (UP)	Positionnement à la cote relative au fin de course HAUT
▼ (DOWN)	Positionnement à la cote relative au fin de course BAS
■ (STOP)	Arrête le mouvement
i	Restitue les informations sur la position
SLIDER	Changement de la position
▲ (UP) + ▼ (DOWN)	Positionnement à la cote partielle H (si la cote « H » n'a pas été programmée pendant l'installation, elle prendra la valeur d'usine du point intermédiaire entre les fins de course HAUT et BAS)
▲ (UP) + ■ (STOP)	Positionnement à 90 % du parcours avant d'atteindre le fin de course 0-HAUT (store enroulé jusqu'à 90 %)
■ (STOP) + ▼ (DOWN)	Positionnement à 10 % du parcours avant d'atteindre le fin de course -OHAUT (store enroulé jusqu'à 10 %)

5.2.1 - Commander la cote « H »

En général pour commander une ouverture/fermeture partielle du store (ou du volet), appuyer sur la touche qui a été associée à la cote partielle durant la programmation (pour en savoir plus, voir procédure **C.3** ou **D.8**). Si l'émetteur a seulement trois touches et une seule cote « H » est mémorisée, appuyer simultanément sur les touches ▲ et ▼ faire appel à cette cote. Si la cote « H » n'a pas été programmée pendant l'installation, elle prendra la valeur d'usine du point intermédiaire entre les fins de course HAUT et BAS.

5.2.2 - Commander les cotes « 90 % » et « 10 % »

Deux autres cotes partielles réglées en usine (fig. 4) sont disponibles :

- position « 90 % » = 90 % du parcours avant d'atteindre le fin de course 0-HAUT (store enroulé jusqu'à 90 %) ;
- position « 10 % » = 10 % du parcours avant d'atteindre le fin de course 0-HAUT (store enroulé jusqu'à 10 %).

Pour rappeler la cote « 90 % », appuyer sur les touches ▲+■ (HAUT + STOP).

Pour rappeler la cote « 10 % », appuyer sur les touches ▼+■ (BAS + STOP).

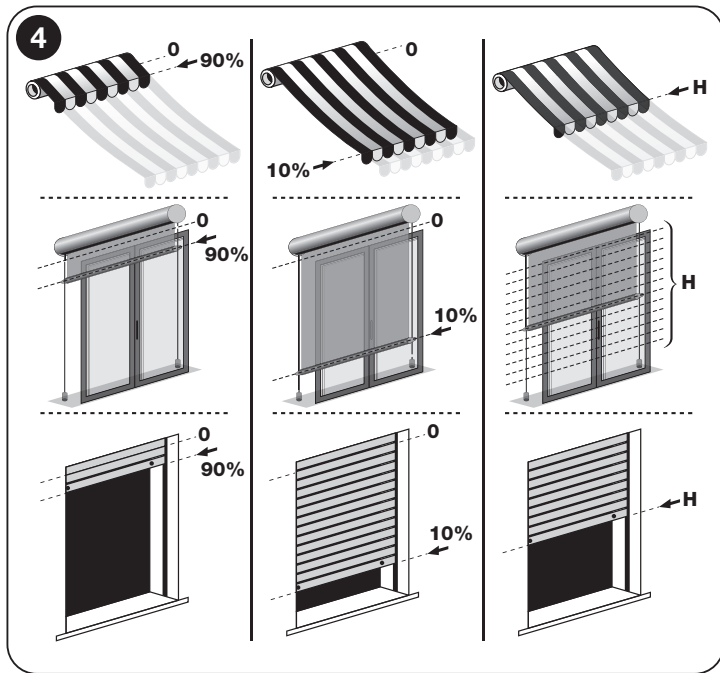

5.3 - Possibilité pour l'utilisateur de varier la position du store à l'aide d'un émetteur à surface « slider »

Il est également important de pouvoir choisir la position d'arrêt de l'automatisme en fonction des besoins du moment (soleil, pluie, etc.).

Si l'automatisme est commandé avec un émetteur Nice à surface « slider » (ex. P1V, etc.), il est possible de modifier la position d'arrêt de l'automatisme comme suit : la zone supérieure du « slider » modifie la position de l'automatisme vers le haut (jusqu'à la position maximale du fin de course haut) ; la zone inférieure du « slider » modifie la position de l'automatisme vers le bas (jusqu'à la position maximale du fin de course bas).

5.4 - Fonction de « Mise à jour automatique des fins de course »

Attention! – La fonction est disponible uniquement si les fins de course ont été programmés avec la procédure semi-automatique (paragraphe **C.2** ou **D.7**). La fonction ne peut pas être désactivée.

Durant l'utilisation quotidienne de l'automatisme, la fonction s'active automatiquement durant une manœuvre de montée, lors de l'impact du rideau contre le caisson ou un autre blocage mécanique (fin de course haut « 0 »). À chaque impact, la fonction mesure à nouveau la position du fin de course haut et mémorise la nouvelle valeur pour remplacer la valeur précédente. Au fil du temps, cette action permet de compenser les allongements ou les rétrécissements de la structure dus à l'usure et aux écarts thermiques, permettant ainsi au rideau de toujours terminer la manœuvre de montée au fin de course haut de manière précise.

Que faire si... (guide à la résolution des problèmes)

- ❑ **En alimentant la phase électrique, le moteur ne se déplace pas :**
En excluant la possibilité que la protection thermique est en place, pour lequel juste attendre que le moteur refroidit, vérifiez que la tension du secteur correspond à des données figurant dans les spécifications techniques de ce manuel, en mesurant l'énergie de l'orchestre « commun » et la puissance de phase alimentée. Puis essayer la phase électrique opposée.
- ❑ **En envoyant une commande de monté le moteur ne démarre pas :**
Cela peut se produire si le store (ou le volet) est à proximité du fin de course Haut (« 0 ») Dans ce cas il faut d'abord faire descendre le store (ou le volet) sur une courte distance et redonner à nouveau la commande de montée.
- ❑ **Le système opère dans des conditions d'urgence d' « homme présent » :**
– Vérifier si le moteur a subi quelque choc électrique ou mécanique de forte entité.
– Vérifier que chaque partie du moteur soit intègre.
– Effectuer la procédure d'effacement (procédure **A.4**, **B.4** ou **D.4**) et régler de nouveau les fins de course.

Mise au rebut du produit

Comme pour l'installation, à la fin de la durée de vie de ce produit, les opérations de démantèlement doivent être effectuées par du personnel qualifié.

Ce produit se compose de divers matériaux : certains peuvent être recyclés, d'autres doivent être mis au rebut. Informez-vous sur les systèmes de recyclage ou de mise au rebut prévus par les normes en vigueur dans votre région pour cette catégorie de produit.

Attention! – Certains composants du produit peuvent contenir des substances polluantes ou dangereuses qui pourraient, si elles sont jetées dans la nature, avoir des effets nuisibles sur l'environnement et sur la santé des personnes.

Comme l'indique le symbole ci-contre, il est interdit de jeter ce produit avec les ordures ménagères. Procéder donc au « tri sélectif » des composants pour leur élimination conformément aux méthodes prévues par les normes locales en vigueur ou restituer le produit au vendeur lors de l'achat d'un nouveau produit équivalent.



Attention! – Les règlements locaux en vigueur peuvent prévoir de lourdes sanctions en cas d'élimination illégale de ce produit.

Les matériaux de l'emballage du produit doivent être mis au rebut dans le plein respect des normes locales en vigueur.

Caractéristiques techniques

■ **Fréquence :** 433.92 MHz ■ **Puissance rayonnée :** 0 dBm ■ **Codification radio :** "BD".

Dans tous les cas, se référer aux données de la plaque signalétique du moteur.

Remarque : • Toutes les caractéristiques techniques indiquées se réfèrent à une température ambiante de 20 °C (± 5 °C). • Nice S.p.a. se réserve le droit d'apporter des modifications au produit à tout moment si elle le juge nécessaire, en garantissant dans tous les cas les mêmes fonctions et le même type d'utilisation prévu.

Déclaration UE de conformité simplifiée

Le soussigné, NICE S.p.A., déclare que l'équipement radioélectrique du type E FIT S 619 BD, E FIT S 1014 BD, E FIT M 817 BD, E FIT M 1517 BD, E FIT M 3017 BD, E FIT M 4012 BD, E FIT M 5012 BD, E FIT L 5517 BD, E FIT L 6517 BD, E FIT L 7517 BD, E FIT L 8012 BD, E FIT L 10012 BD, E FIT L 12012 BD, est conforme à la directive 2014/53/UE.

Le texte complet de la déclaration UE de conformité est disponible à l'adresse internet suivante : <https://www.niceforyou.com/fr/support>.

CONFORMITÉ AUX NORMES CNR-210 ET AUX NORMES FCC (PARTIE 15)

Le présent appareil est conforme aux normes CNR-210 d'Industrie Canada, applicables aux appareils radio exempts de licence, et à la Partie 15 des normes FCC des Etats-Unis d'Amérique. L'exploitation est autorisée aux deux conditions suivantes : (1) l'appareil ne doit pas produire de brouillage; (2) l'utilisateur de l'appareil doit accepter tout brouillage radioélectrique subi, même si le brouillage est susceptible d'en compromettre le fonctionnement. Toutes les changements ou les modifications apportés à cet appareil, sans l'autorisation expresse du fabricant, pourrait annuler l'autorité de l'utilisateur à utiliser l'équipement.



Nice SpA
Via Callalta, 1
31046 Oderzo TV Italy
info@niceforyou.com

www.niceforyou.com