

NZXT

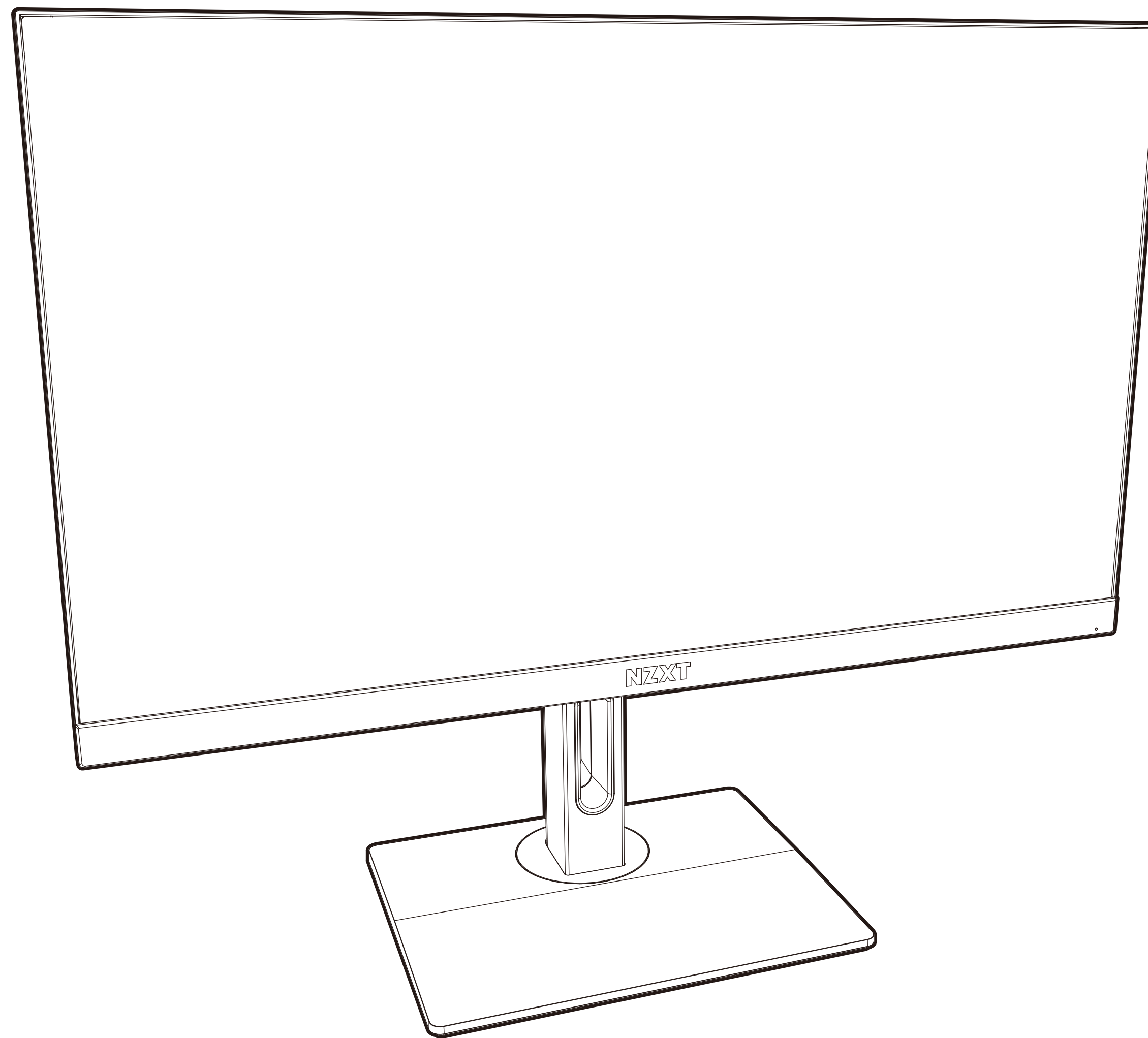

CANVAS 27F

MONITOR DE GAMING 27" FHD (1920X1080) 240 HZ

1. PREFÁCIO 02

2. INTRODUÇÃO 05

3. INSTALAÇÃO 11

4. CONFIGURAÇÃO DO OSD (ON-
SCREEN DISPLAY) DO MONITOR ... 25

5. CONFIGURAÇÃO DO
SOFTWARE CAM 30

6. APÊNDICE A-1



A. A. Copyright® NZXT, Inc. Todos os direitos reservados.

Este manual, incluindo todas as ilustrações e capturas de ecrã, encontra-se protegido ao abrigo das leis internacionais de direitos de autor, com todos os direitos reservados. Nem este manual, nem quaisquer materiais contidos no mesmo, podem ser reproduzidos sem consentimento por escrito do autor.

B. Isenção de responsabilidade

As informações contidas neste documento estão sujeitas a alterações sem aviso prévio. O fabricante não apresenta quaisquer declarações ou garantias relativamente ao conteúdo do mesmo e nega especificamente quaisquer garantias implícitas de comercialização ou aptidão para um fim específico. O fabricante reserva-se o direito de rever esta publicação e de efetuar alterações ao conteúdo da mesma, periodicamente, sem a obrigação de notificar qualquer pessoa sobre tal revisão ou tais alterações.

C. Reconhecimento de marcas comerciais

Os nomes de produtos utilizados neste manual são propriedade dos seus respetivos titulares e são reconhecidos.

D. Precauções de segurança

Siga estas precauções de segurança ao instalar o monitor:

- Guarde este manual do utilizador junto da embalagem para referência futura.
- Leia as instruções de segurança atenta e integralmente antes de usar este produto.
- Instale o dispositivo numa superfície plana e estável.
- Para evitar o perigo de incêndio ou choque, mantenha este dispositivo protegido da humidade e de temperaturas altas. Não deixe o dispositivo num ambiente não condicionado, a uma temperatura de armazenamento superior a 60 °C ou inferior a -20 °C, pois tal poderá danificar o dispositivo. A temperatura de funcionamento máxima do dispositivo é de cerca de 40 °C.
- Antes de conectar o dispositivo à tomada elétrica, assegure-se de que a tensão de alimentação se encontra dentro da respetiva faixa



de segurança e que foi devidamente ajustada ao valor de 100~240 V. Não desative o pino de terra da ficha. O dispositivo deve ser conectado a uma tomada de alimentação ligada à terra. Não coloque nada sobre o cabo de alimentação e evite que este seja pisado.

- Desconecte sempre o cabo de alimentação ou desligue a tomada de parede, se o dispositivo não for ser usado durante algum tempo, para assegurar um consumo de energia nulo.
- O ventilador do dispositivo é usado para a convecção de ar e para evitar que o dispositivo sobreaqueça. Não cubra o ventilador.
- Para limpar o dispositivo, desconecte a ficha de alimentação. Use um pedaço de pano macio, em vez de químicos industriais, para limpar o dispositivo. Nunca verta qualquer líquido na abertura; tal poderia danificar o dispositivo ou causar choque elétrico.
- Mantenha sempre objetos elétricos ou magnéticos potentes afastados do dispositivo.
- Recomenda-se uma pausa de 10 minutos por cada 30 minutos de exposição a ecrãs.
- Recomenda-se que as crianças com idade inferior a 2 anos não sejam sujeitas a qualquer exposição a ecrãs. Para as crianças com idade igual ou superior a 2 anos, o tempo de exposição a ecrãs deve ser limitado a menos de uma hora por dia.
- A assistência deve ser realizada apenas por pessoal qualificado. Se ocorrer alguma das seguintes situações, solicite uma verificação do dispositivo por parte do pessoal de assistência:

- O cabo de alimentação ou a ficha estão danificados.
- Penetrou líquido no dispositivo.
- O dispositivo foi exposto a humidade.
- O dispositivo não funciona devidamente ou não consegue que este funcione em conformidade com o manual do utilizador.
- O dispositivo caiu e ficou danificado.
- O dispositivo apresenta sinais óbvios de quebra.

E. Instruções de segurança

Leia atentamente as precauções de segurança que se seguem antes de utilizar o monitor.

- Antes de conectar o dispositivo à tomada elétrica, assegure-se de que a tensão de alimentação se encontra dentro da respetiva faixa de segurança e que foi devidamente ajustada ao valor de 100~240 V. Não desative o pino de terra da ficha. O dispositivo deve ser conectado a uma tomada de alimentação ligada à terra.
- Use apenas os acessórios fornecidos com o monitor ou recomendados pelo fabricante. Mantenha sempre objetos elétricos ou magnéticos potentes afastados do dispositivo.
- Mantenha o saco de plástico de embalagem do produto num local



longe do alcance das crianças.

- Não toque na ficha com as mãos molhadas, pois pode provocar facilmente um choque elétrico.
- Coloque o monitor num local estável e bem ventilado.
- Não coloque o monitor perto de fontes de calor, como radiadores elétricos ou luz solar direta.
- Os orifícios ou aberturas no monitor destinam-se à ventilação. Não cubra nem bloqueie os orifícios de ventilação com quaisquer objetos.
- Não use o monitor perto de água, bebidas ou qualquer outro tipo de líquidos. A inobservância pode resultar em choque elétrico ou danos no monitor.
- Desconecte o monitor da tomada elétrica antes de o limpar ou remover.
- Dado que é fácil riscar a superfície do ecrã, evite tocar na superfície com qualquer objeto duro ou afiado.
- Para limpar o ecrã, use um pano macio que não largue pelos, em vez de um lenço de papel. Pode usar limpa-vidros para limpar o monitor, se necessário. No entanto, nunca pulverize o produto de limpeza diretamente no ecrã.
- Desconecte sempre o cabo de alimentação ou desligue a tomada de parede, se o dispositivo não for ser usado durante algum tempo, para assegurar um consumo de energia nulo.
- Não tente desmontar ou reparar por si mesmo o monitor.

F. Instruções relativas ao perigo de instabilidade

O produto pode cair, causando lesões corporais graves ou a morte. Para evitar lesões, este produto deve ser firmemente fixado ao chão/a uma parede, de acordo com as instruções de instalação.

- Use suportes ou métodos de instalação recomendados pelo fabricante do conjunto de produtos.
- Pouse este dispositivo numa superfície plana e estável antes de o instalar.
- Para evitar que o monitor tombe, fixe-o a uma secretária, parede ou um objeto fixo com um fixador antiqueda, que ajude a suportar devidamente o monitor e a mantê-lo firmemente no lugar.
- Disponha os fios e cabos conectados ao seu produto de modo que não seja possível tropeçar neles, puxá-los ou agarrá-los.



2.1 Introdução.....06

2.2 Visão geral do monitor.....09

2.2 Conteúdo da embalagem..... 07

2.3 Portas de entrada/saída
traseiras do monitor11



Cuidado - Recomenda-se o uso de uma pulseira de aterramento ligada a um dispositivo ligado à terra, para evitar danos causados por eletricidade estática.

 **IMPORTANTE**

Não use quaisquer objetos afiados no monitor.

2.2 CONTEÚDO DA EMBALAGEM - PAINEL DO MONITOR

CANVAS 27F



A. Painel do monitor

x1



B. Cabo de alimentação

x1

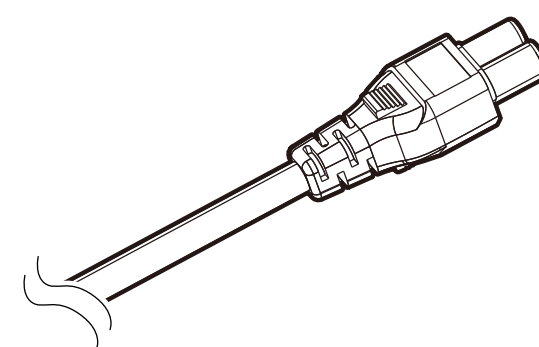

C. Adaptador de alimentação

x1

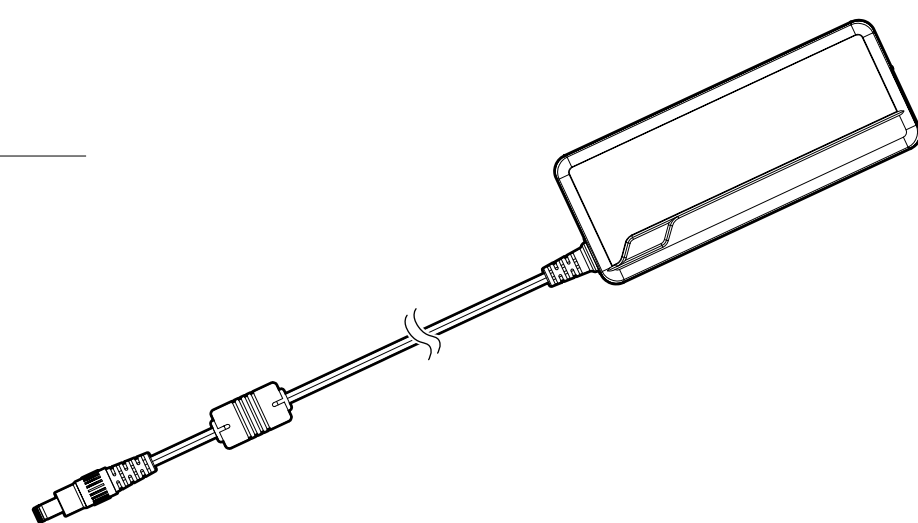

D. Cabo HDMI

x1

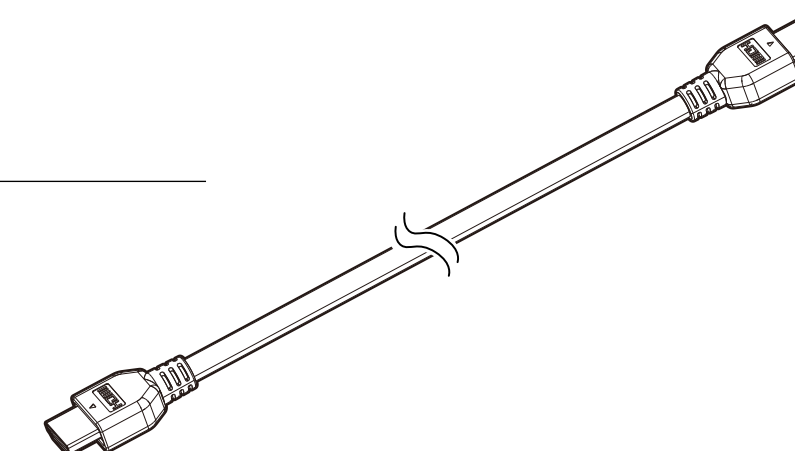

E. Cabo DisplayPort

x1

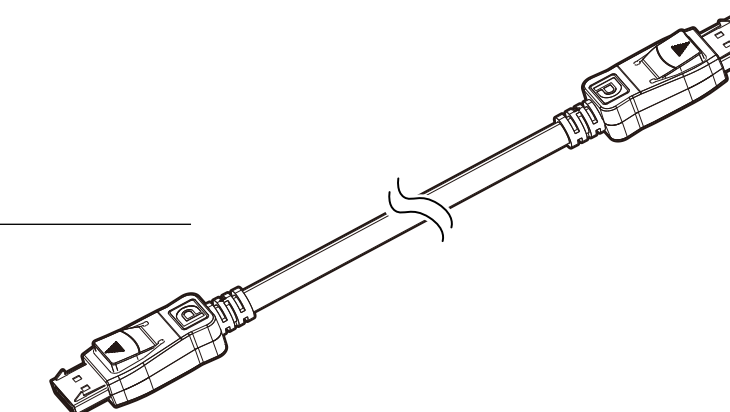

F. USB C / DP Alt

x1

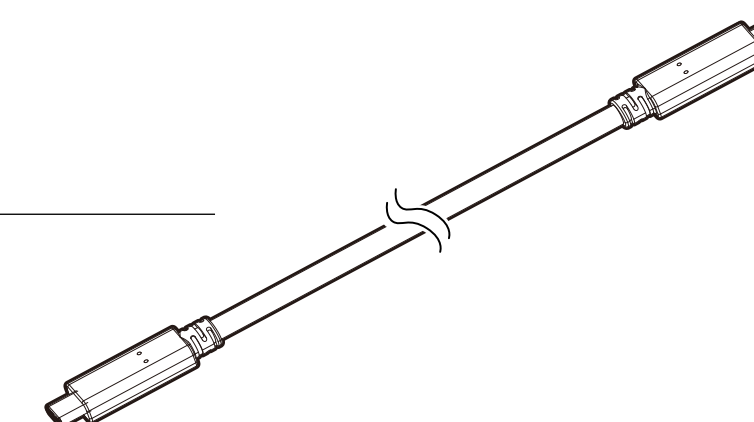

G. Cabo USB Tipo B para USB Tipo A

x1

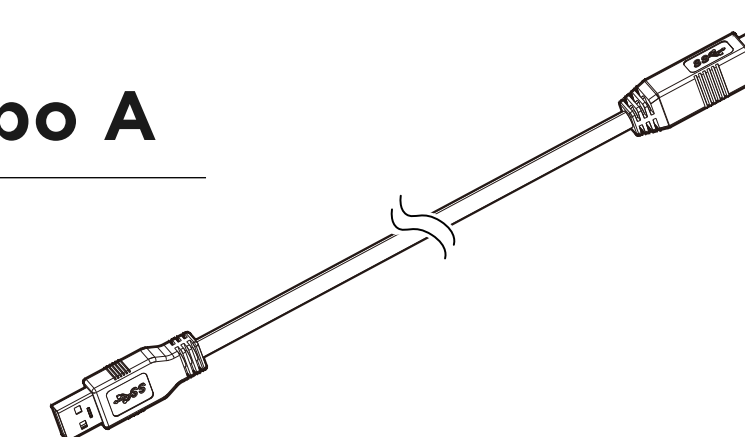

2.2 CONTEÚDO DA EMBALAGEM – SUPORTE DO MONITOR

CANVAS 27F



H. Suporte do monitor

x1

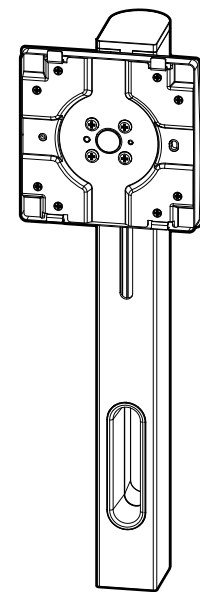

J. Grampo para gestão de cabos

x1

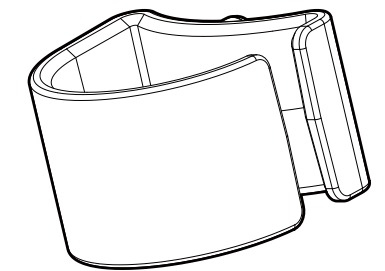

I. Base do suporte

x1

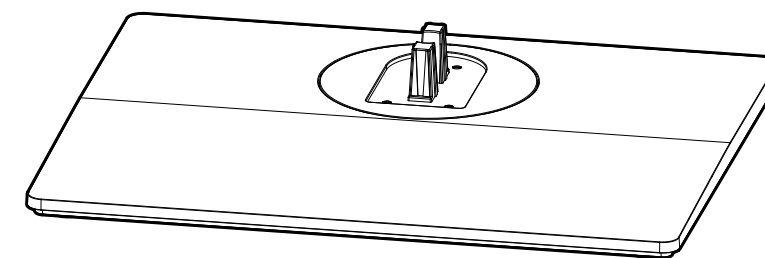

2.3 VISÃO GERAL DO MONITOR

CANVAS 27F



A PAINEL DO MONITOR

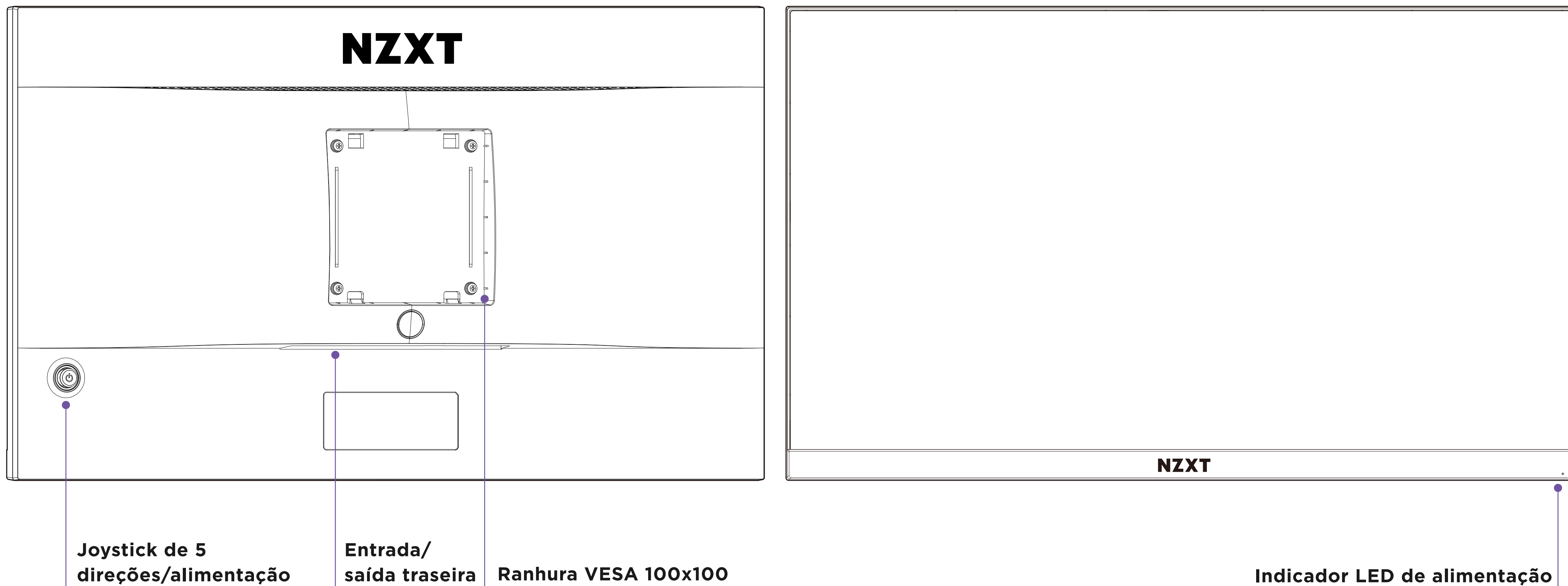



B SUPORTE DO MONITOR

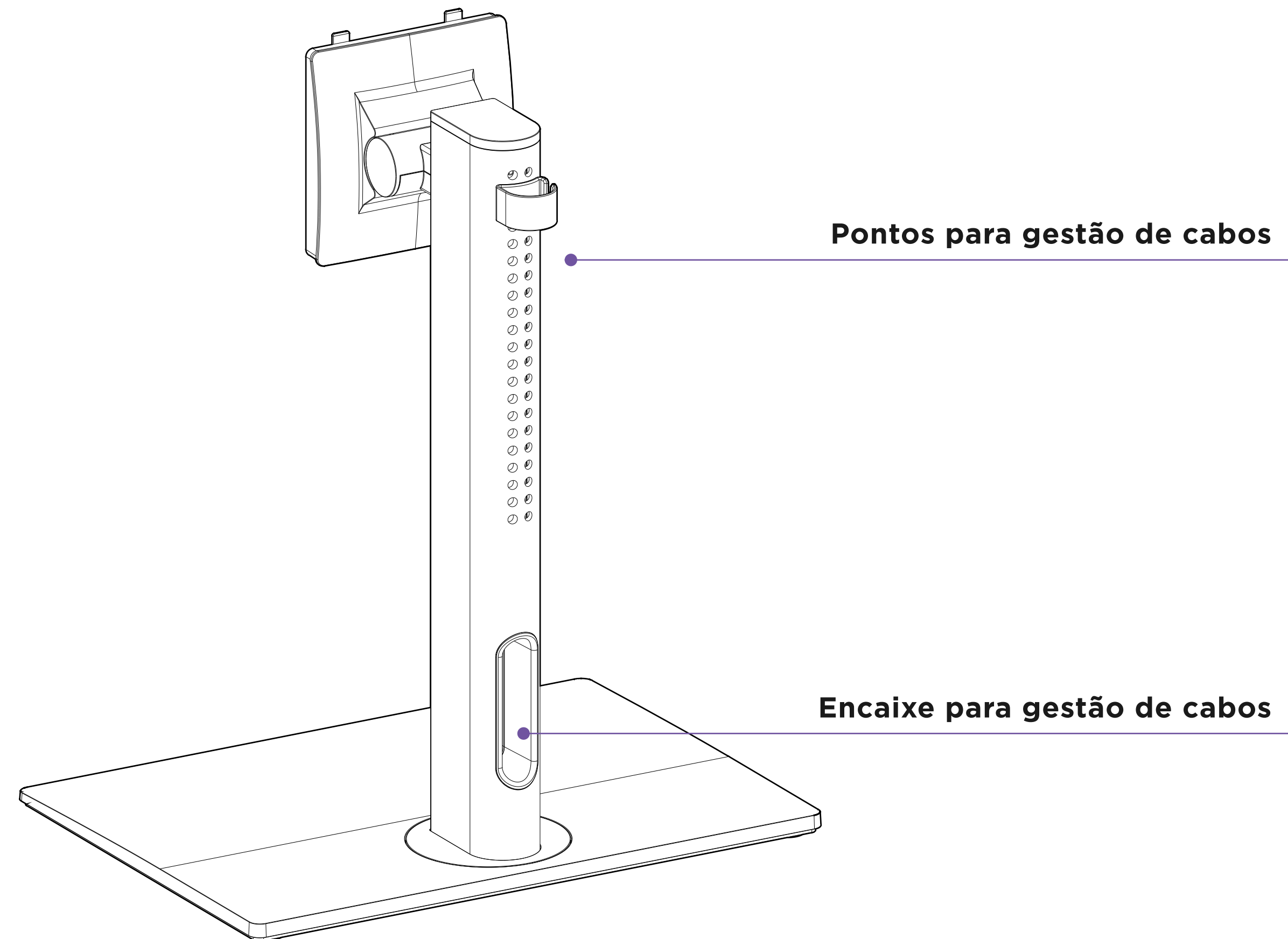

2.4 PORTAS DE ENTRADA/SAÍDA TRASEIRAS DO MONITOR

CANVAS 27F

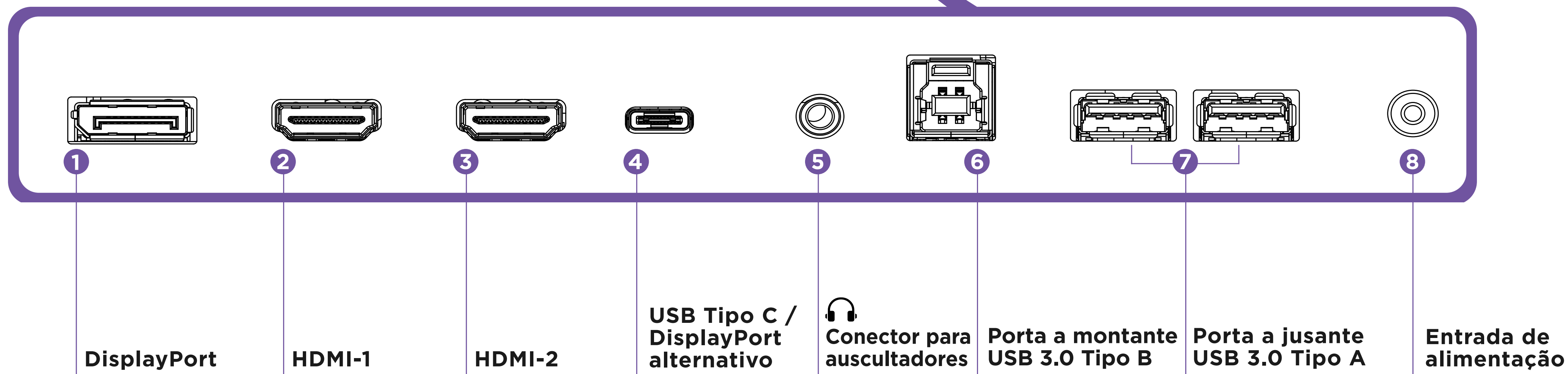
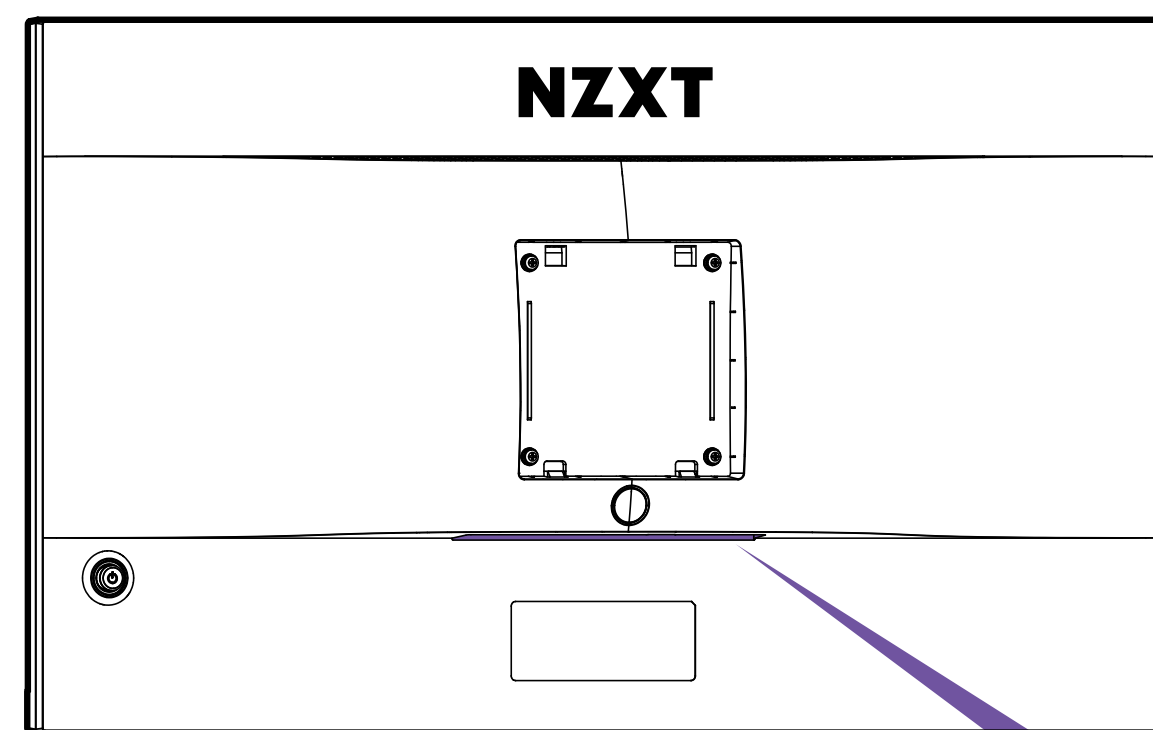
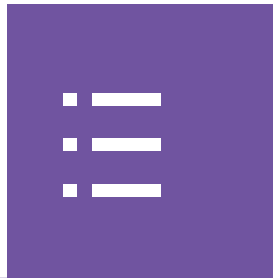



3.1 Instalação do suporte do monitor.....13

3.4 Instalação do grampo para cabos 23

3.2 Ajuste da orientação do monitor.....17

3.5 Libertação rápida do suporte do monitor..... 24

3.3 Conexão do monitor ao PC 18

3.1 INSTALAÇÃO DO SUPORTE DO MONITOR

CANVAS 27F



IMPORTANTE

- * Coloque o monitor numa superfície suave e protegida, para evitar riscar o painel do ecrã.
- * Os orifícios para a instalação do suporte também podem ser usados para suportes compatíveis com VESA 100x100.

PASSO 1

Segure cuidadosamente a base e insira-a na haste com a estrutura de orientação.

PASSO 2

Aperte o parafuso de aperto manual existente para fixar a base.

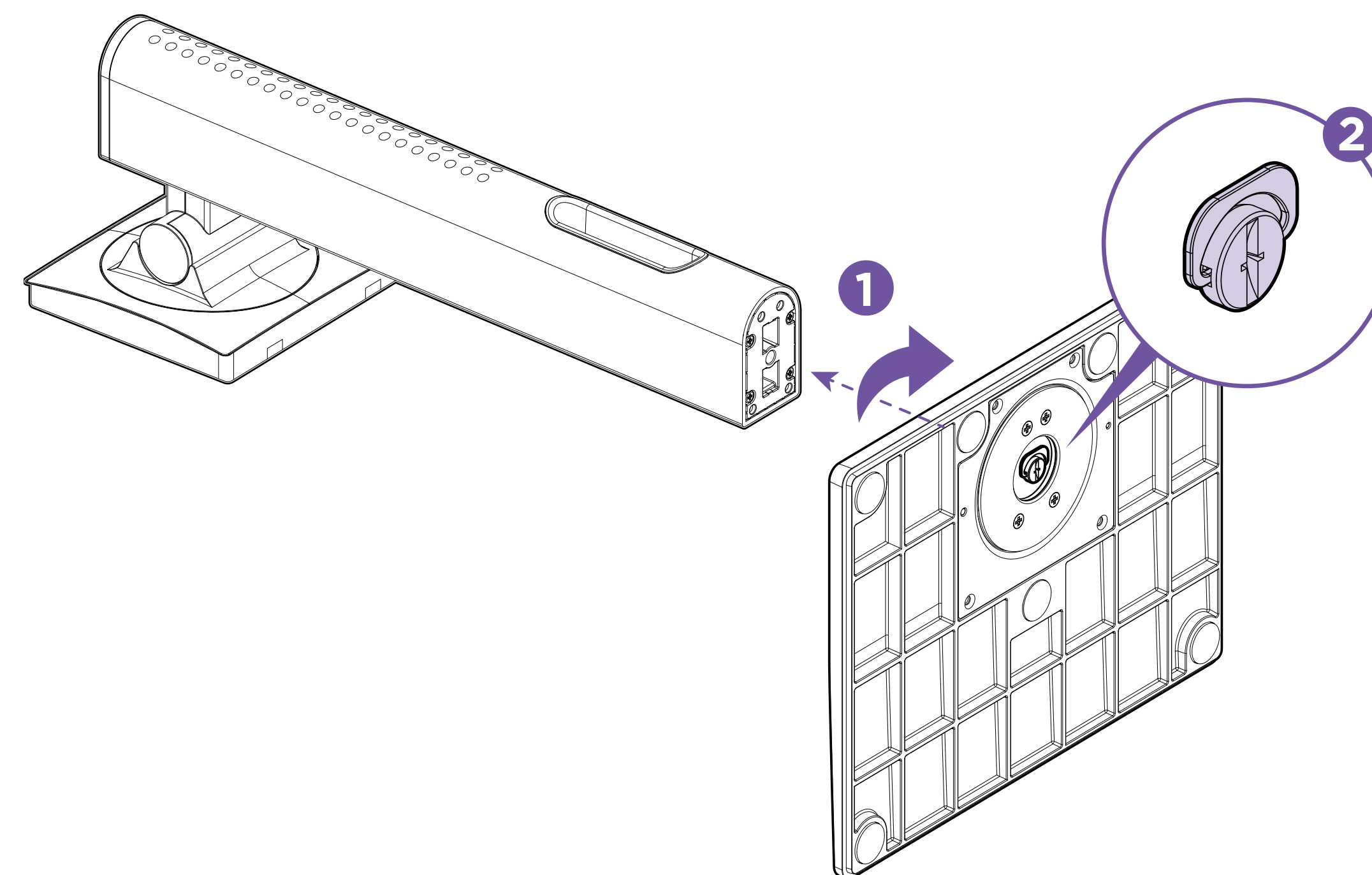



PASSO 3

Alinhe e encaixe a parte superior do suporte na ranhura na traseira do monitor.

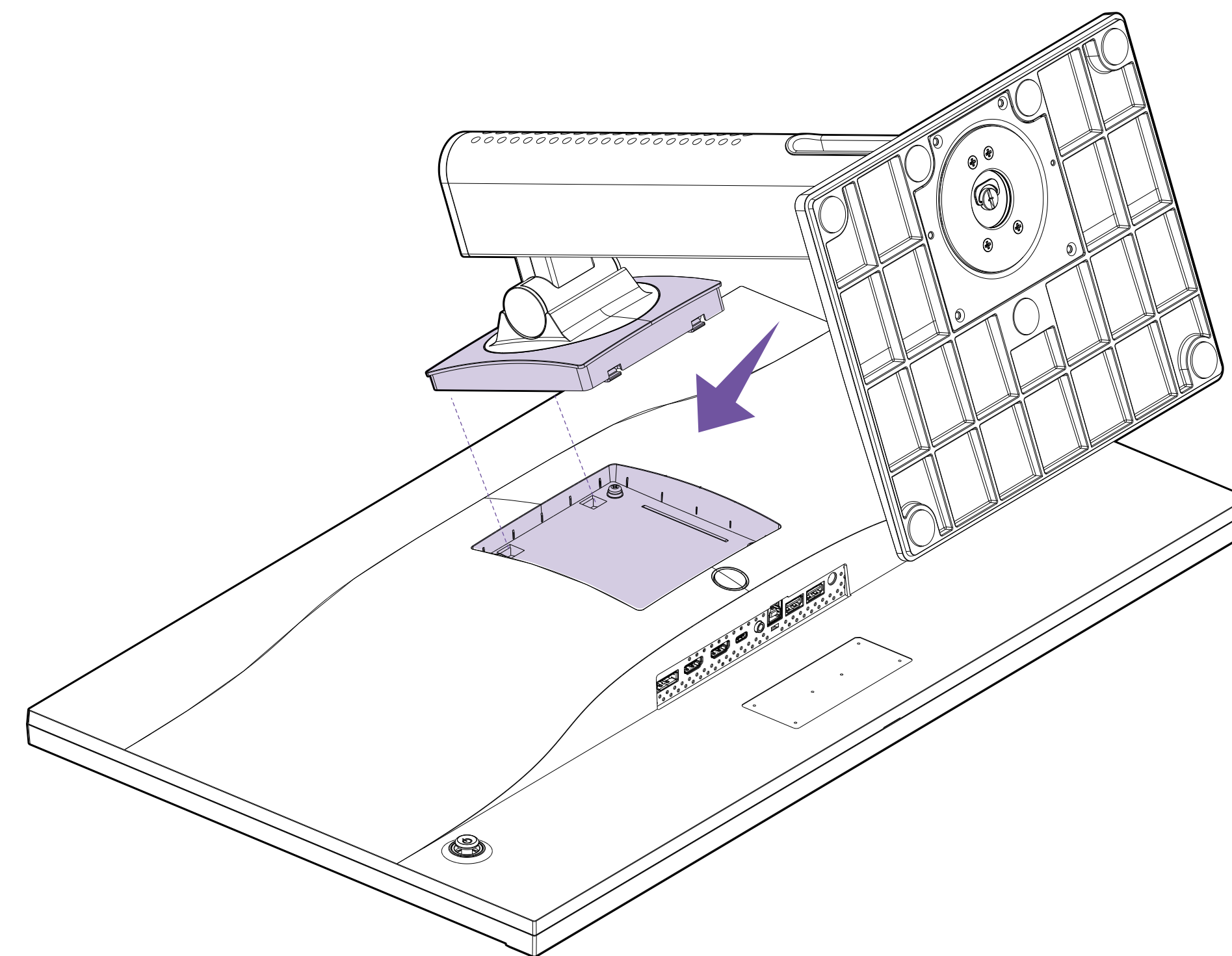



PASSO 4

Pressione para baixo a fim de engatar o mecanismo de libertação rápida e fixar o suporte. Deverá ouvir um clique quando este ficar fixado.

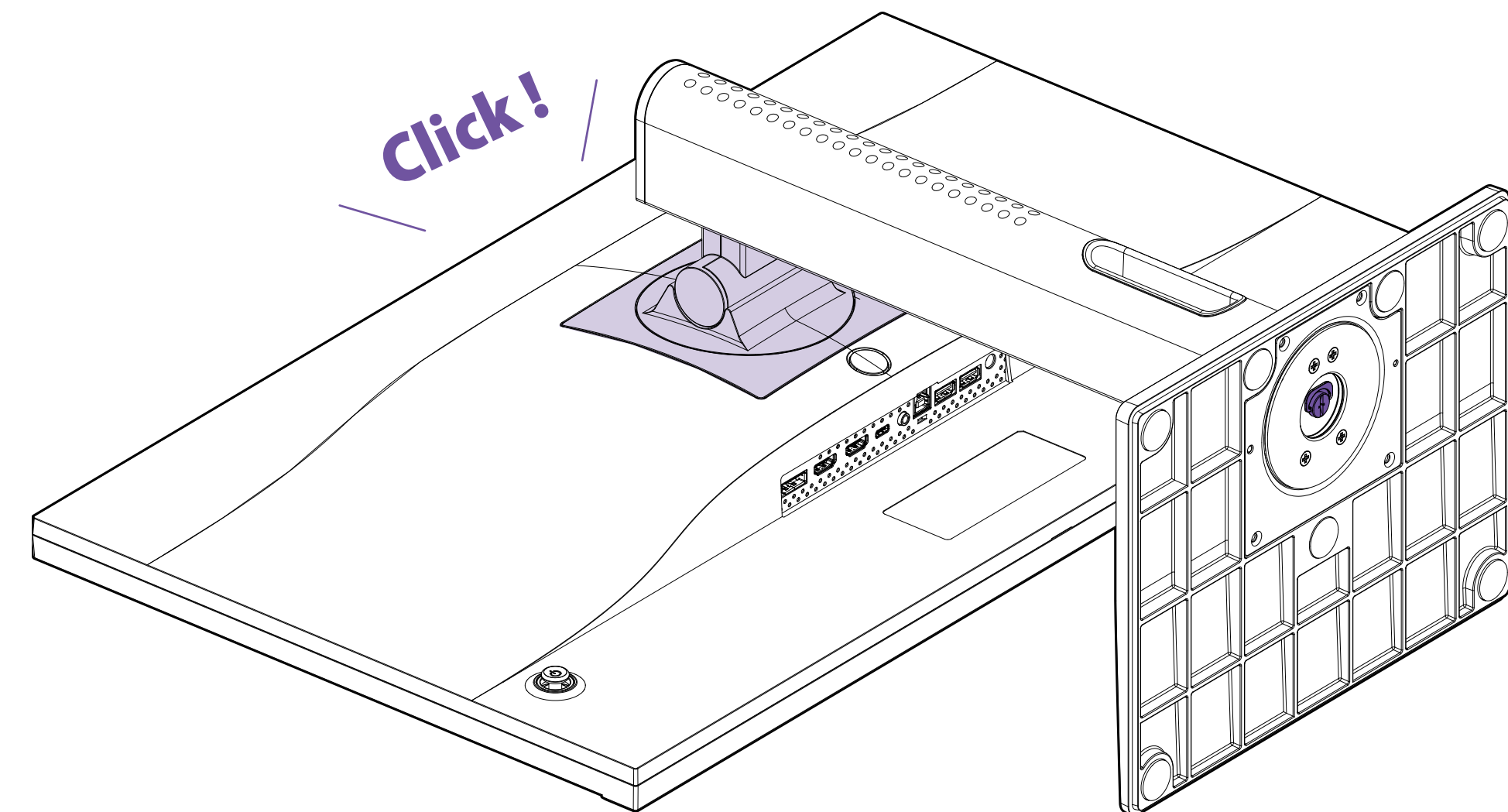



PASSO 5

Levante cuidadosamente o monitor com as duas mãos.
Não use apenas uma mão para segurar a unidade.

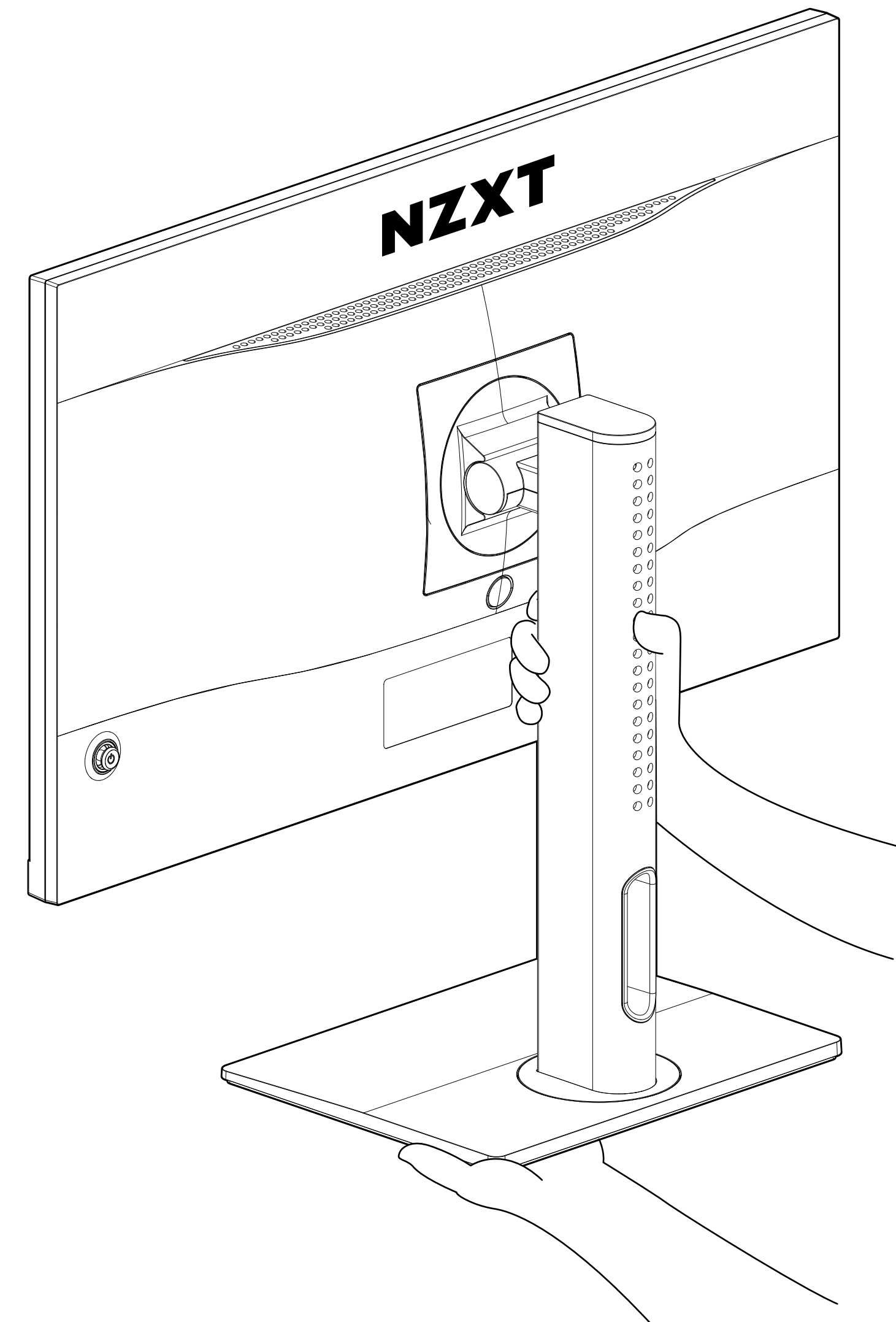
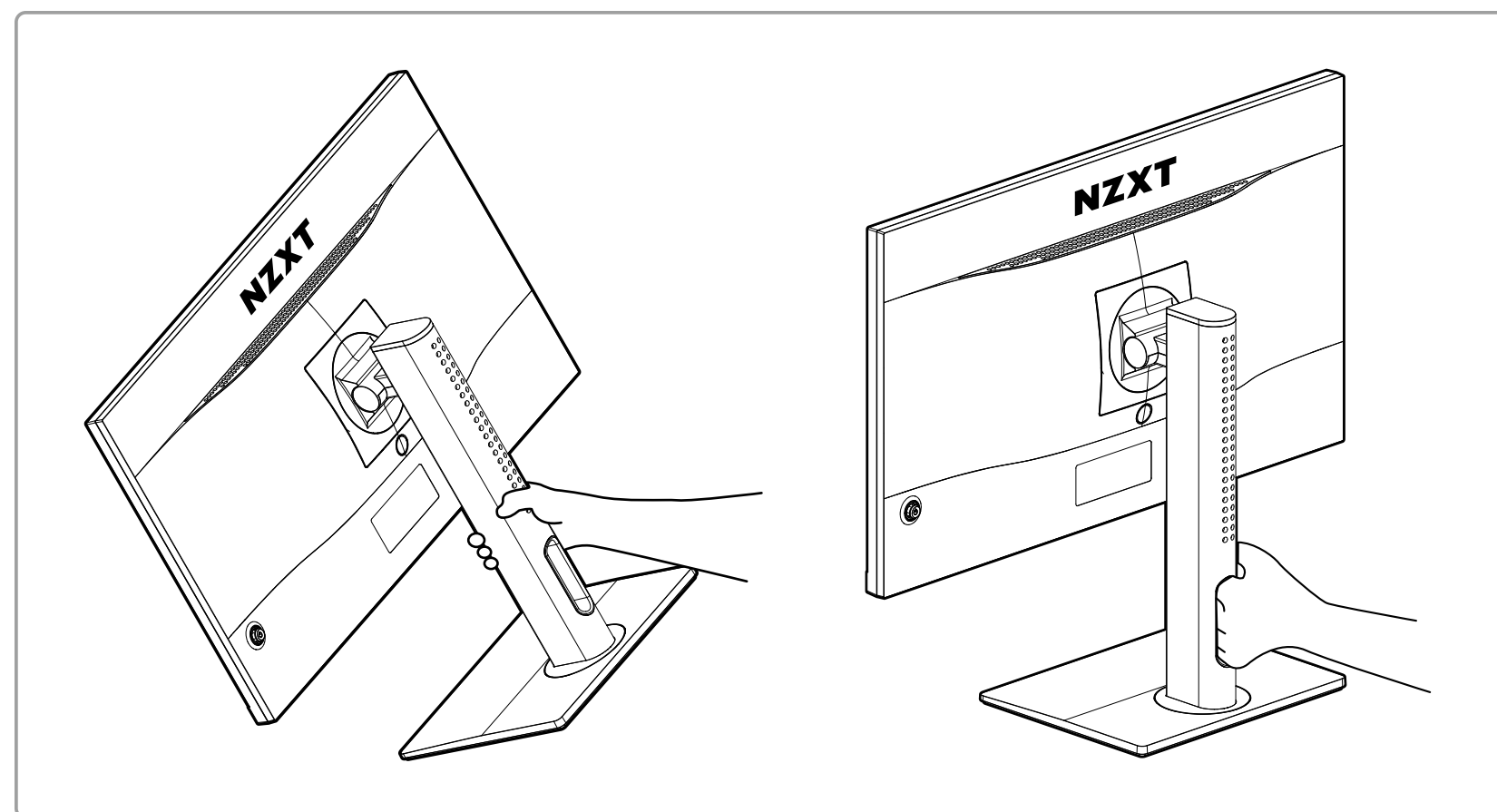

3.2 AJUSTE DA ORIENTAÇÃO DO MONITOR

CANVAS 27F



Para maximizar o conforto de visualização, este monitor permite ajustes de inclinação, rotação, altura e eixo.

ALTURA

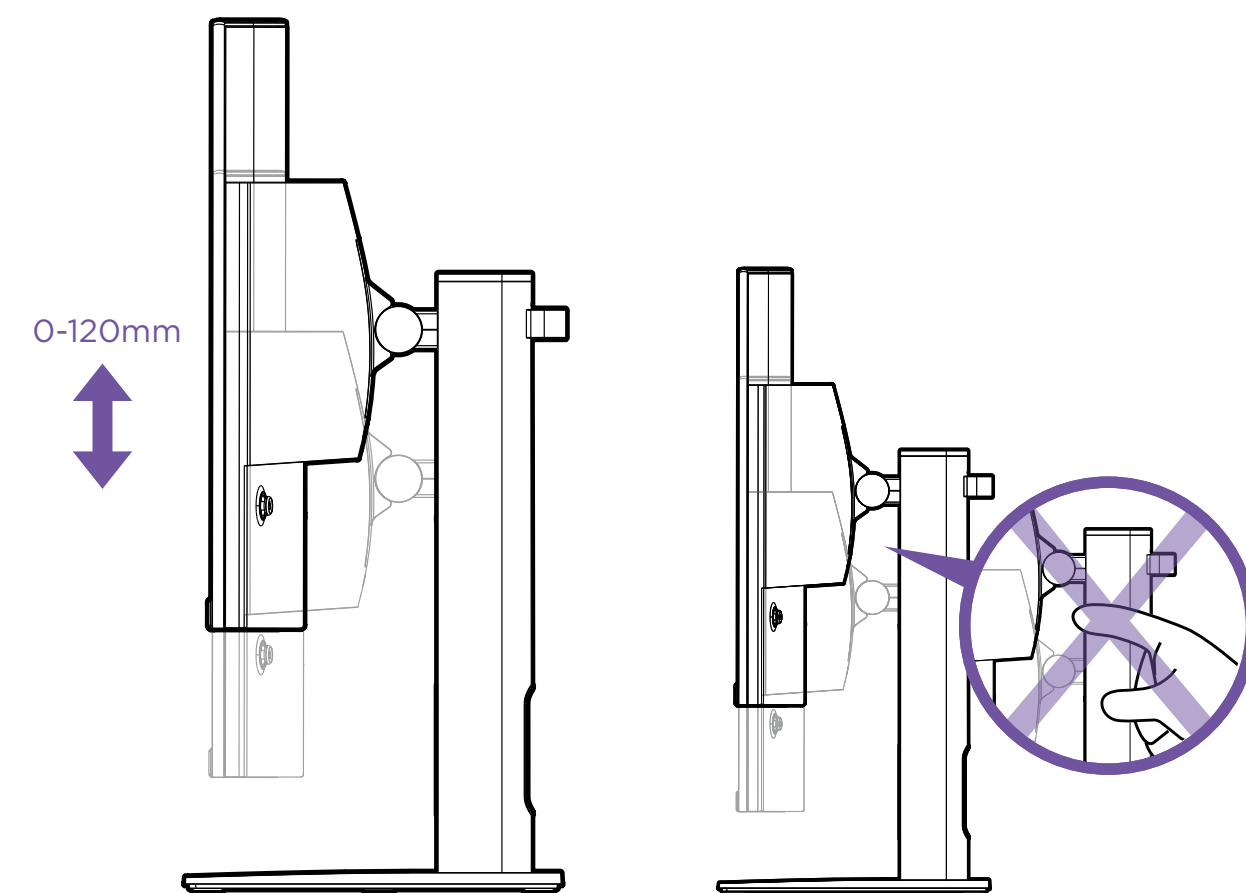

INCLINAÇÃO

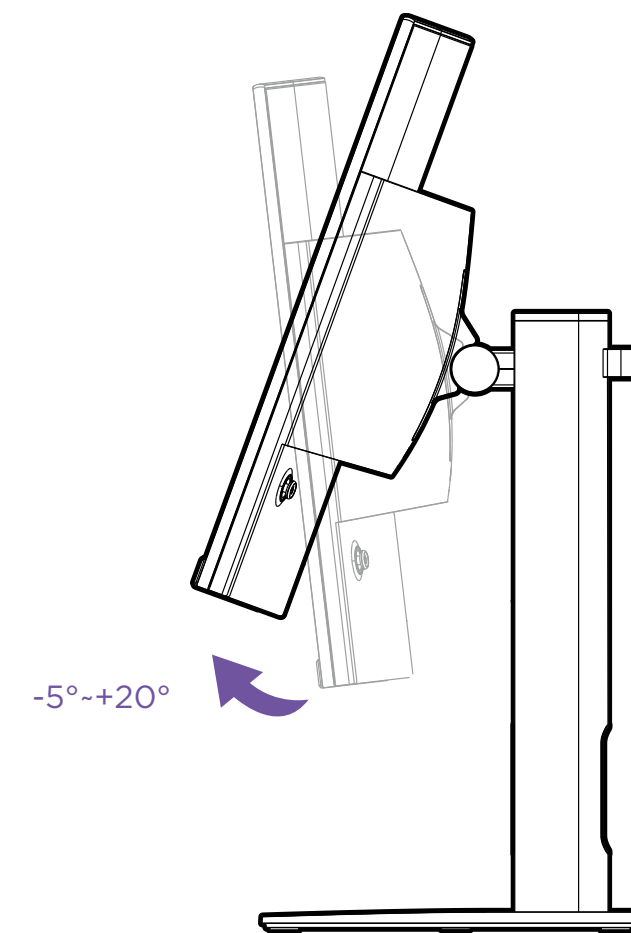

ROTAÇÃO

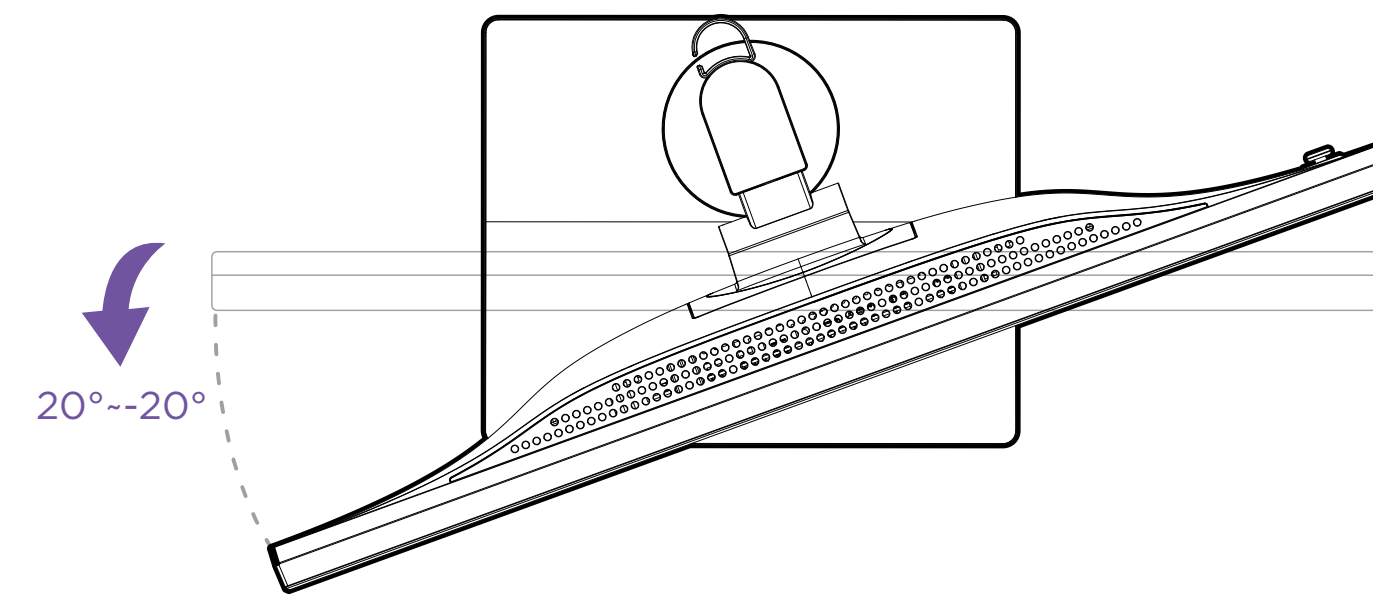

EIXO

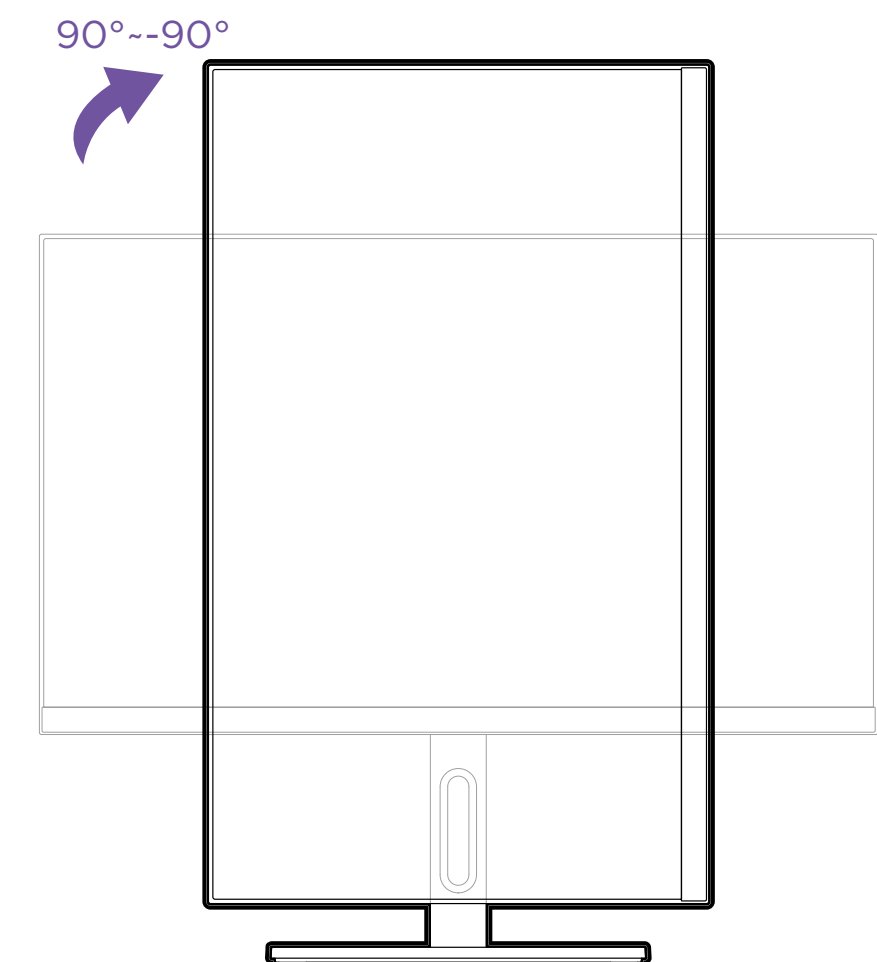

- **Cuidado** - Para evitar lesões durante o ajuste da altura, tenha cuidado ao colocar a mão por trás do painel ou em volta do suporte.

- **Cuidado** - Tenha especial cuidado para garantir que a sua mão não fica presa na área de ajuste da altura. Tal poderia lesionar a sua mão.

- **Cuidado** - Incline o painel do monitor 20° para trás antes de girar o painel, para evitar que o canto inferior risque a base.

3.3 CONEXÃO DO MONITOR AO PC

CANVAS 27F



PASSO 1

Certifique-se de que o seu PC está desligado.

PASSO 2

Conecte o cabo HDMI/DisplayPort incluído do monitor ao seu computador.

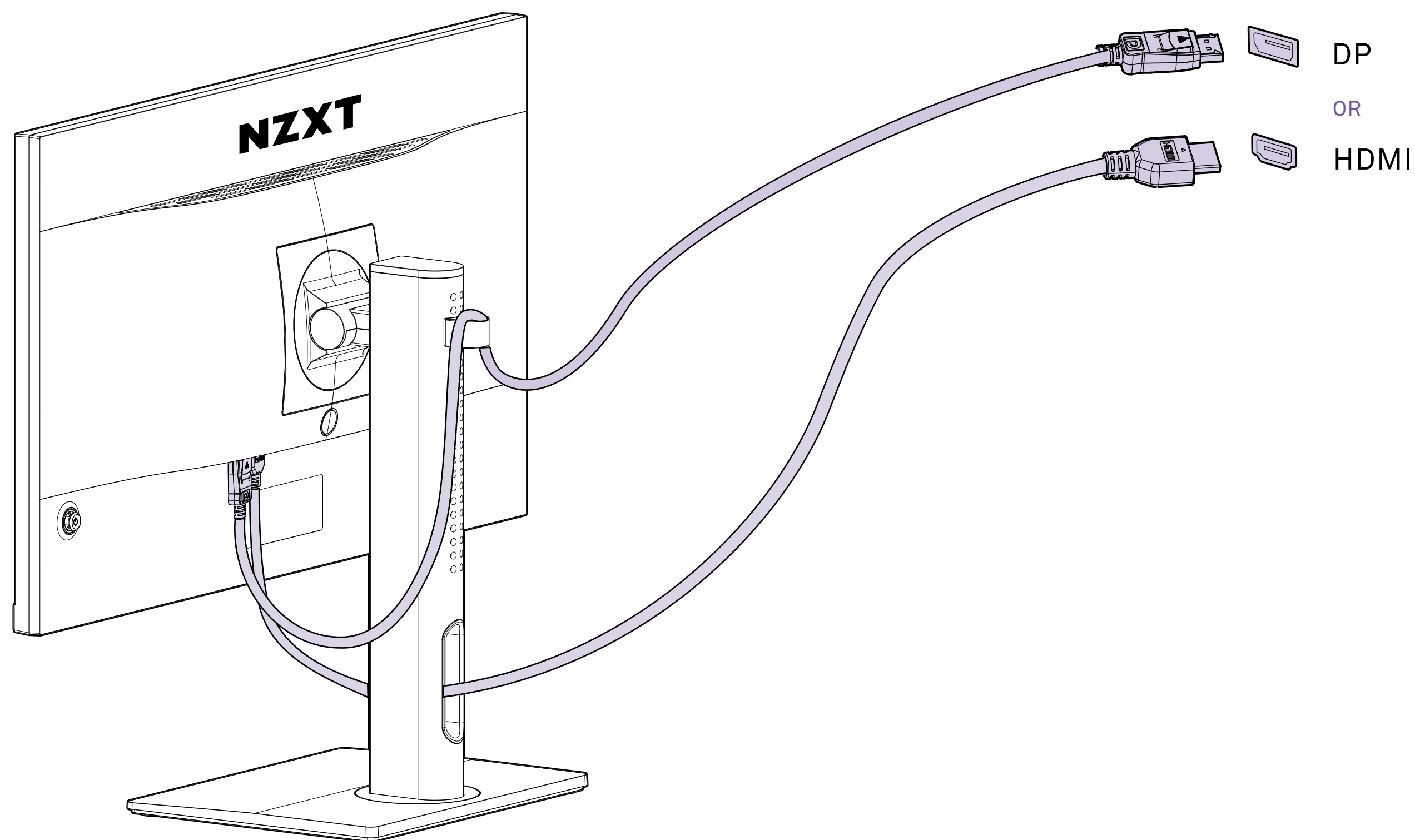



PASSO 3

Conecte o adaptador de alimentação do monitor ao cabo de alimentação.

PASSO 4

Conecte o adaptador de alimentação à entrada de alimentação do monitor.

PASSO 5

Conecte o cabo de alimentação a uma tomada elétrica.

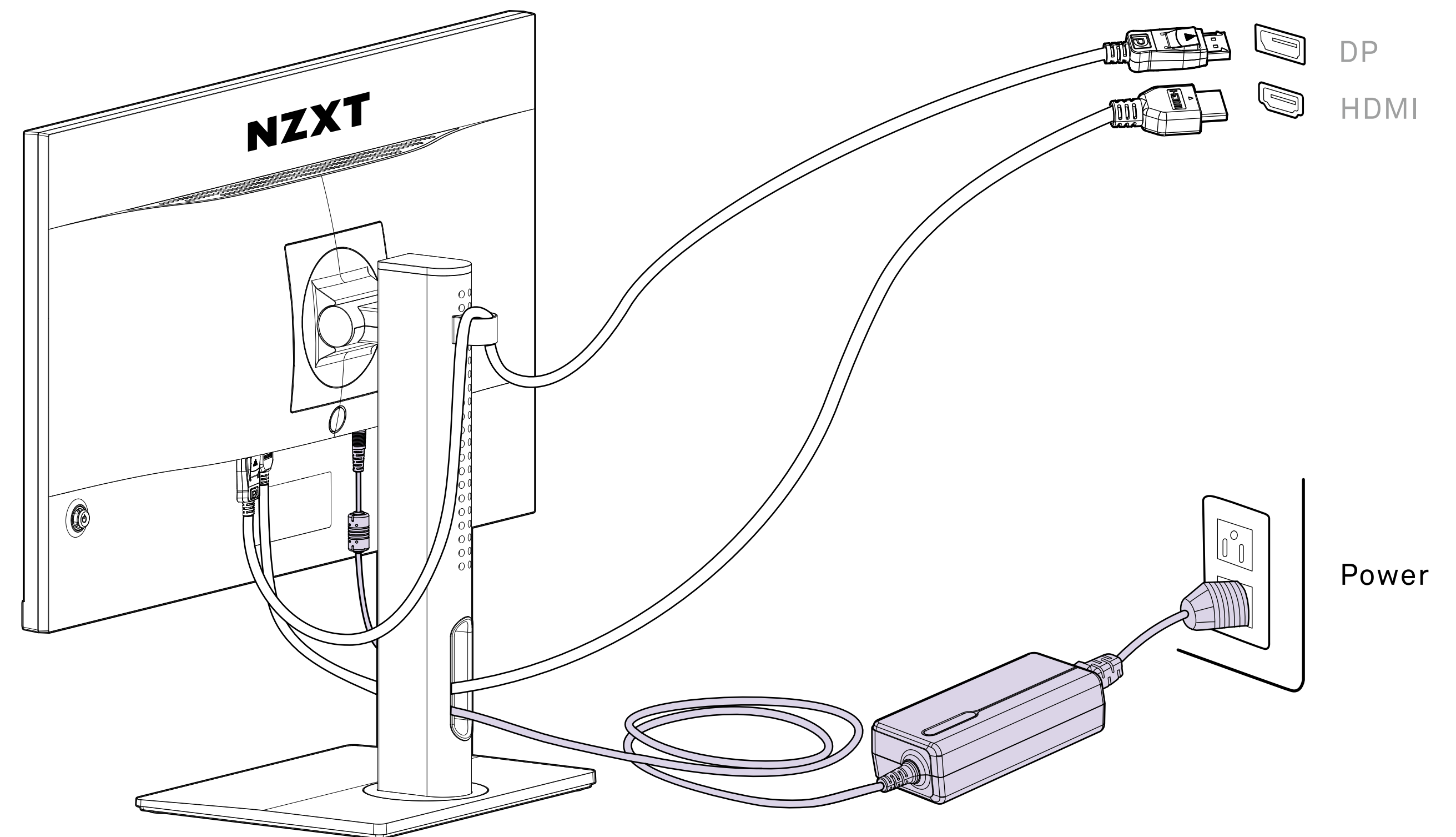



PASSO 6

Para a conexão ao software CAM, use o cabo conversor USB Tipo A para B incluído, ligue o conector Tipo B à entrada/saída do monitor e o Tipo A ao seu PC.

Baixe e instale o NZXT CAM de nzxt.com/camapp.

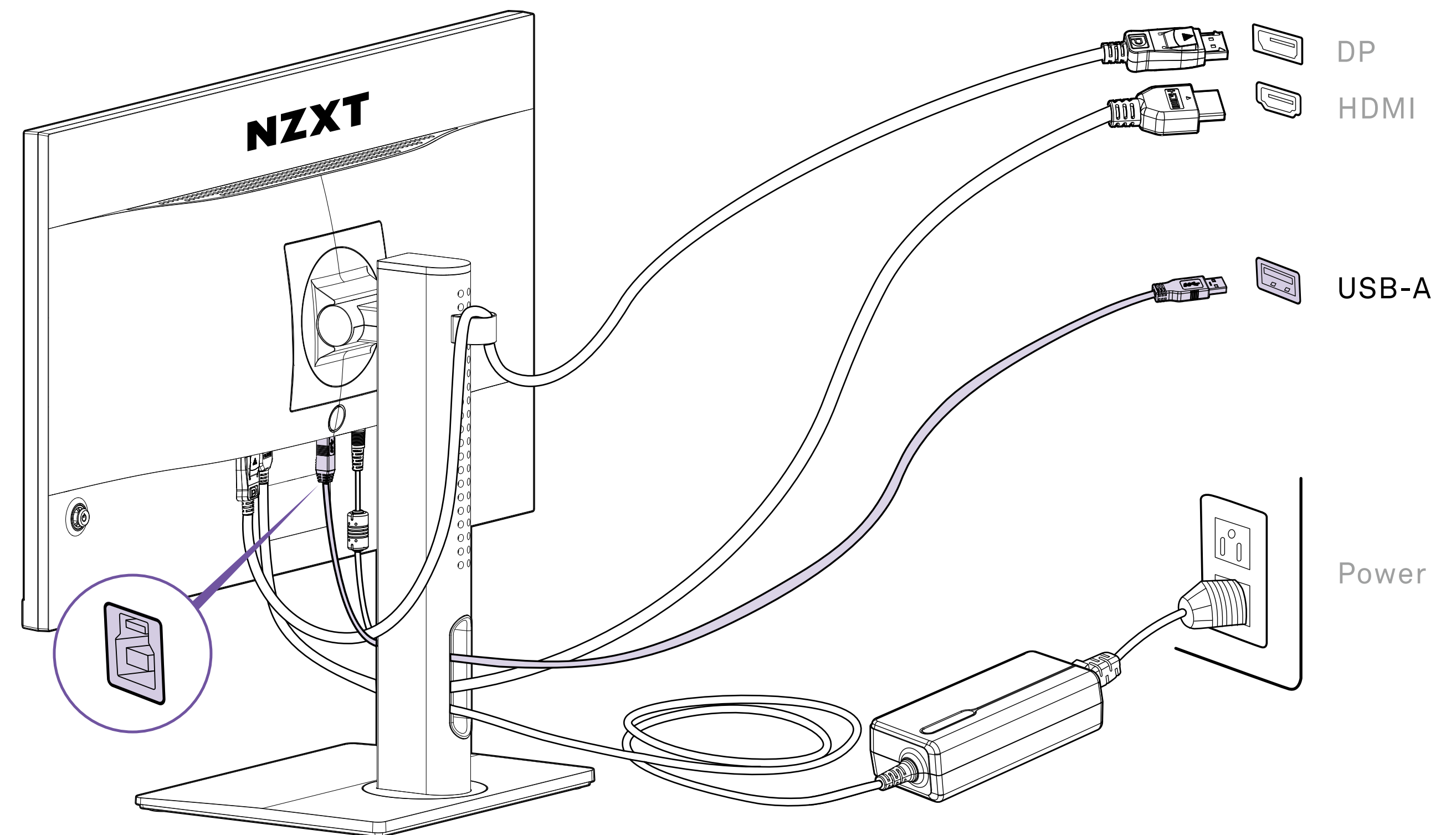

3.3 CONEXÃO DO MONITOR AO PC

CANVAS 27F



PASSO 7

Para a gestão dos cabos, use o grampo e/ou encaixe para cabos incluídos, para guiar os cabos atrás do monitor e da secretária.

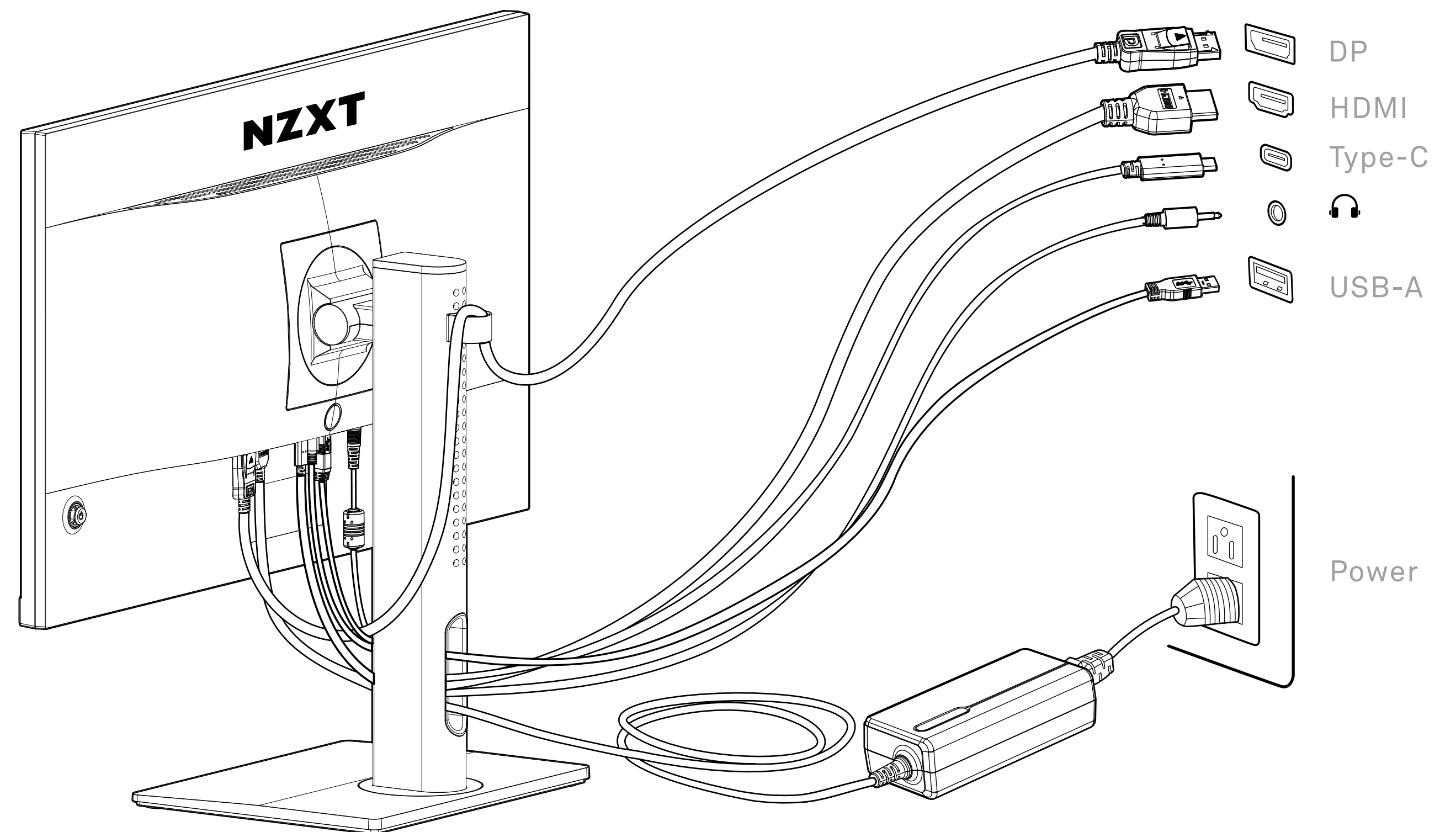

3.3 CONEXÃO DO MONITOR AO PC

CANVAS 27F



PASSO 8

Ligue o monitor.

PASSO 9

Ligue o computador e o monitor irá detetar automaticamente a(s) fonte(s) de sinal.

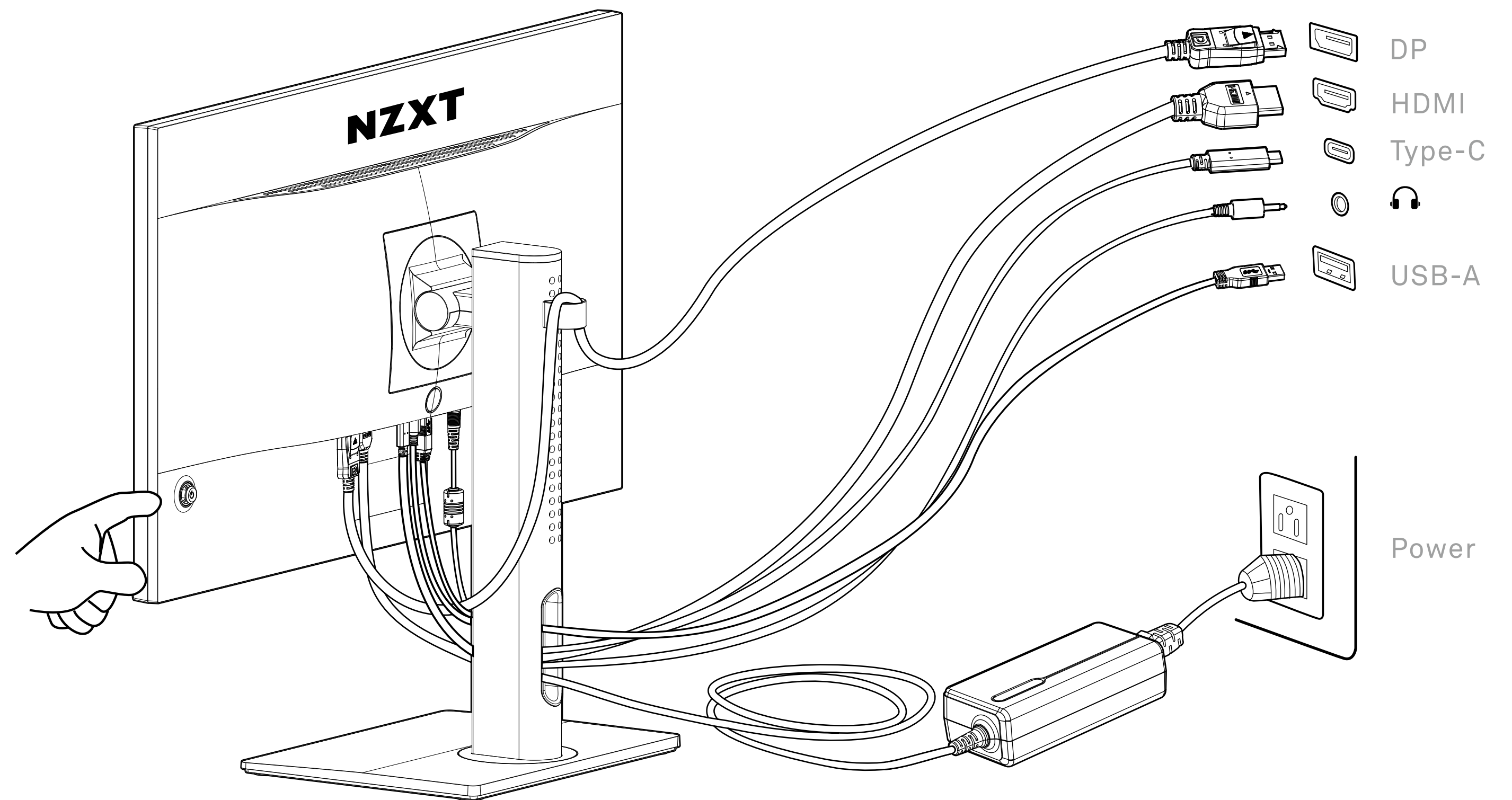

3.4 INSTALAÇÃO DO GRAMPO PARA CABOS

CANVAS 27F



Insira o grampo para cabos no lado traseiro da haste.

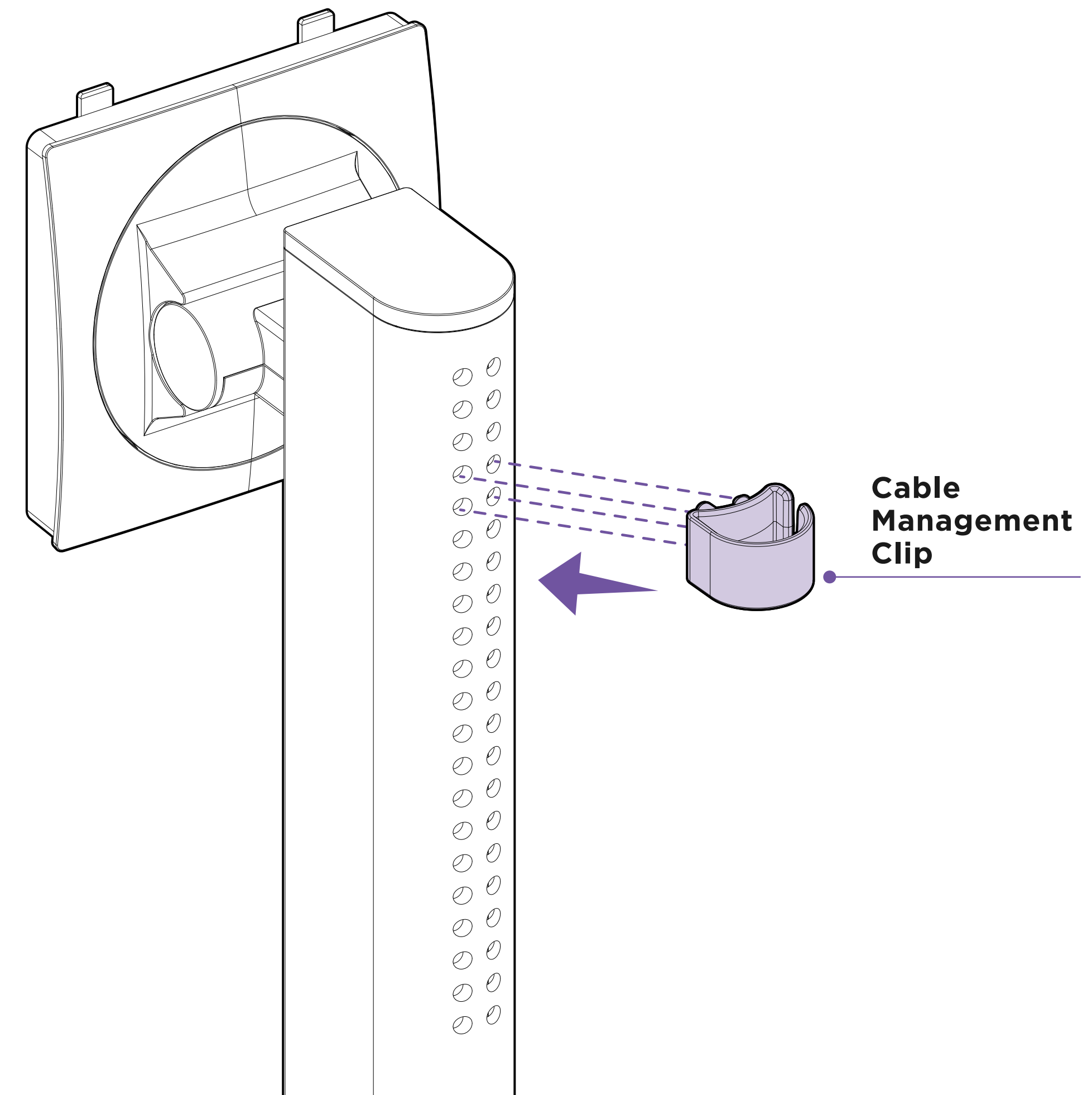

3.5 LIBERTAÇÃO RÁPIDA DO SUPORTE DO MONITOR

CANVAS 27F



Pressione para baixo o botão de liberação rápida e incline o painel do monitor para trás.

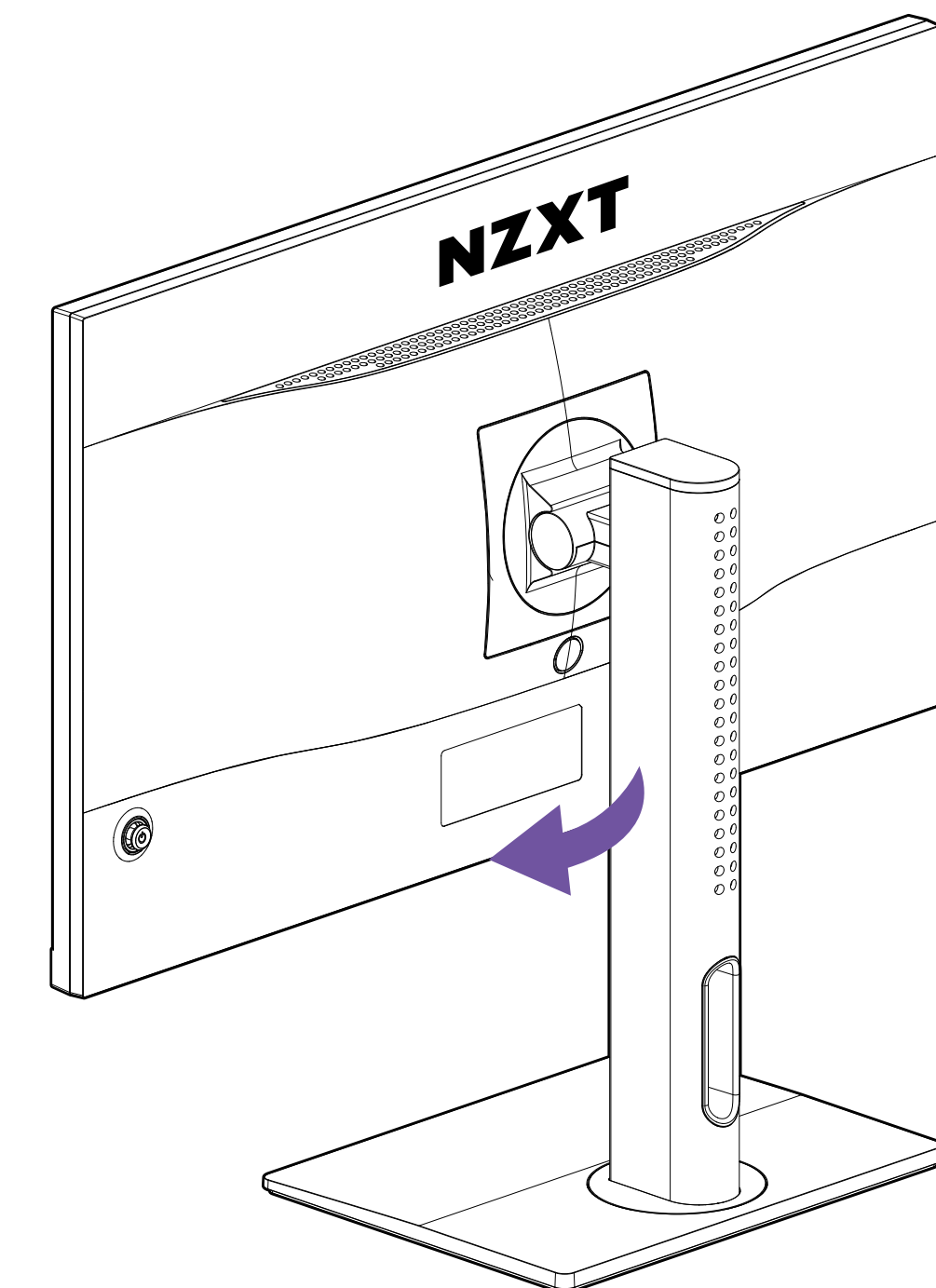
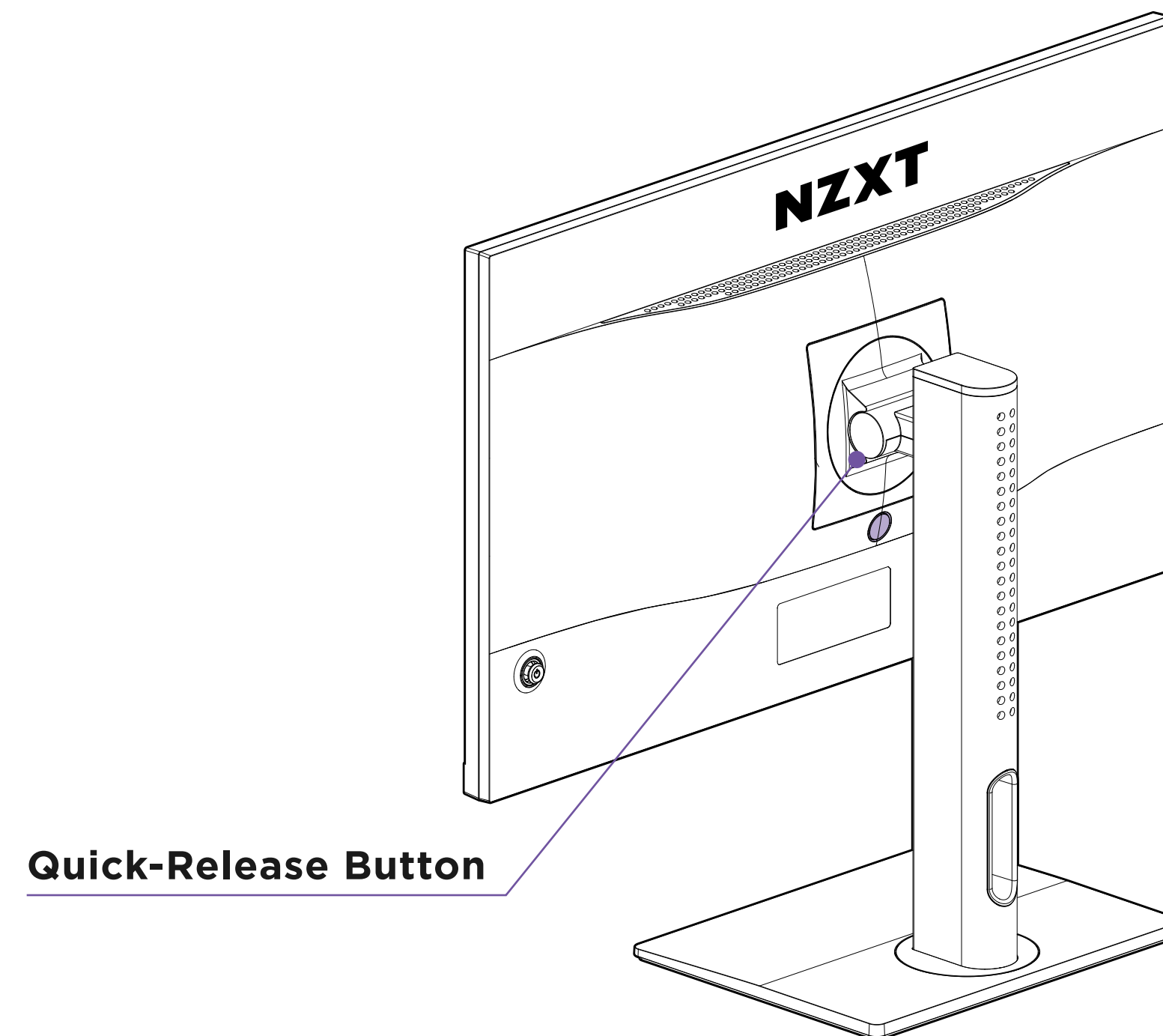

4. CONFIGURAÇÃO DO OSD(ON-SCREEN DISPLAY)DO MONITOR



4.1 Instruções de controlo do joystick de 5 direções 26

4.2 Introdução ao menu OSD27

4.1 INSTRUÇÕES DE CONTROLO DO JOYSTICK DE 5 DIREÇÕES

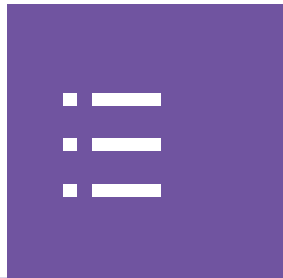

O monitor inclui um joystick de 5 direções para um controlo multidirecional e da alimentação, que opera o menu OSD do monitor.

LIGAR/DESLIGAR ALIMENTAÇÃO - Premir durante 3 s

SELECIONAR - Pressionar para baixo

ACESSO RÁPIDO

DIREITA - Fonte

ESQUERDA - Contraste

CIMA - Luminosidade

BAIXO - Modo de imagem

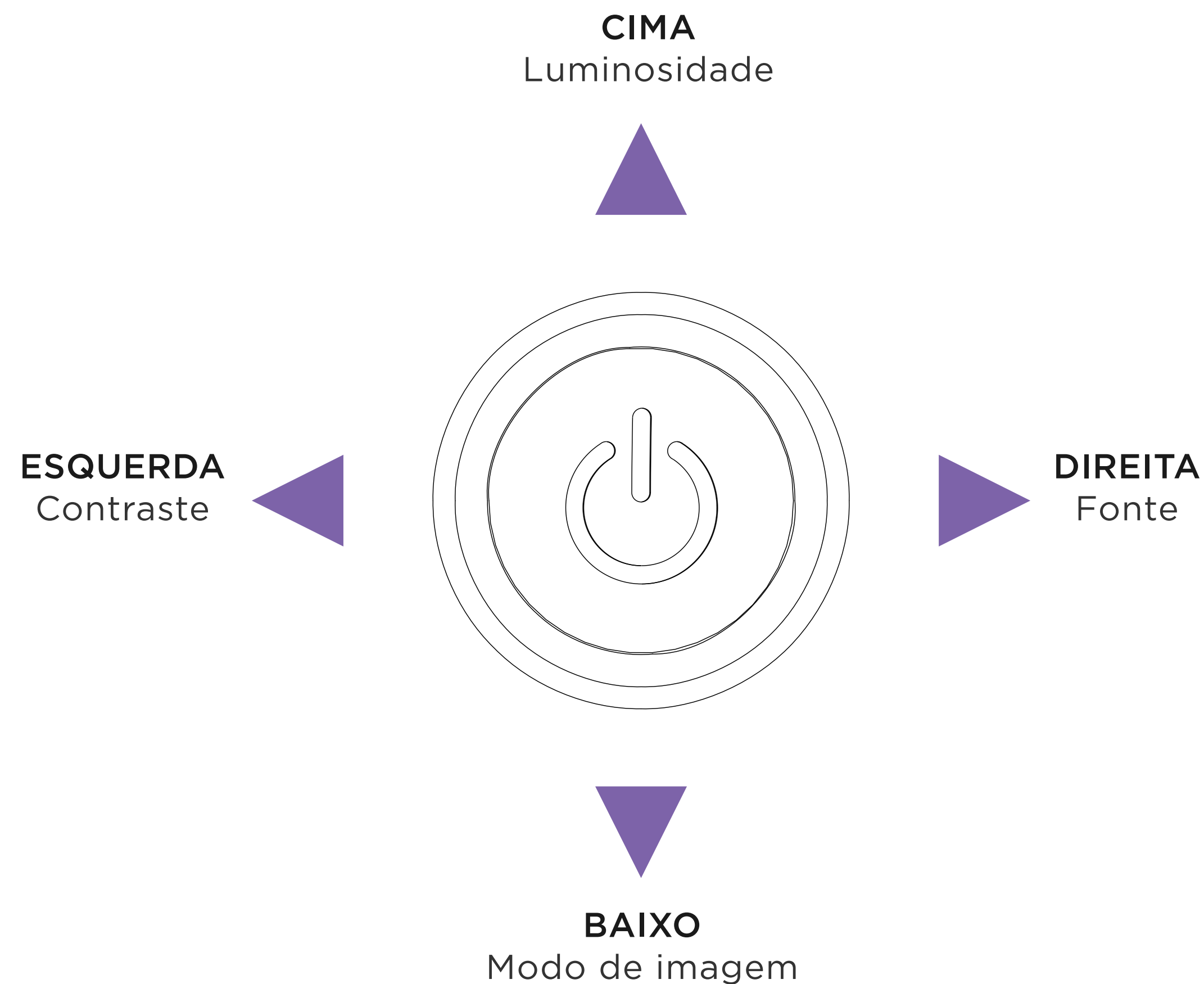

4.2 INTRODUÇÃO AO MENU OSD

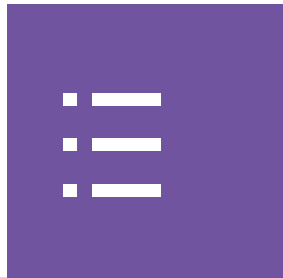

IMAGEM

Menu de 1.º nível	Menu de 2.º nível	Menu de 3.º nível		Descrição	
Imagem	Modo de imagem	Padrão			
		FPS			
		RTS			
		RPG			
		Corrida			
		Cinema			
		Profissional			
		Noite			
		Luminosidade	0-100%		A luminosidade pode ser ajustada em qualquer modo
		Contraste	0-100%		O contraste pode ser ajustado em qualquer modo
		Nitidez	0-100%		- A nitidez pode ser ajustada em qualquer modo - Melhora a clareza e os detalhes das imagens
		Temperatura da cor	Fria / Normal / Quente		- A temperatura de cor predefinida depende do Modo de imagem selecionado. - Use o botão Cima ou Baixo para selecionar e pré-visualizar os efeitos dos modos. - Prima o botão Centro para confirmar e aplicar o modo selecionado. - Os utilizadores podem ajustar a temperatura de cor no modo Personalização.
			Personalização	R(0-100) G(0-100) B(0-100)	
		Gama	Desligado / 2.0 / 2.2 / 2.4		
		Saturação	0-10		
		Tempo de resposta	Normal / Rápido / Muito rápido		
		Taxa de atualização	Desligado / Superior direito / Superior esquerdo		
	MPRT	Ligado / Desligado			
	Luz azul reduzida	0-10		- A luz azul reduzida protege os seus olhos da luz azul do monitor. Quando está ativada, a temperatura da cor do ecrã é ajustada para uma luz mais amarela. - Pode ajustar a luz azul reduzida em qualquer modo. - Quando o modo Leitor está ligado, a luz azul reduzida será ligada automaticamente.	
	Equalizador de pretos	0-10			
	Formato	Automático / 4:3 / 16:9			



DEFINIÇÕES OSD

Menu de 1.º nível	Menu de 2.º nível	Menu de 3.º nível	Descrição
Definições OSD	Idioma	Chinês (tradicional) / Inglês / Francês / Alemão / Italiano / Espanhol / Coreano / Japonês / Russo / Português	<ul style="list-style-type: none"> - O idioma predefinido é o inglês. - Os utilizadores podem usar o botão Cima ou Baixo para mudar para os diferentes idiomas. O botão Centro aplica a nova seleção. - O idioma é uma definição independente. A definição do idioma por parte do utilizador irá anular a predefinição de fábrica. Quando o utilizador seleciona Sim em Reposição, o idioma não é alterado.
	Transparência OSD	0% / 20% / 40% / 60% / 80%	Pode ajustar a transparência OSD em qualquer modo
	Tempo limite do OSD	10-60 s	Pode ajustar o tempo limite do OSD em qualquer modo

DEFINIÇÕES DO SISTEMA

Menu de 1.º nível	Menu de 2.º nível	Menu de 3.º nível	Descrição
Definições do sistema	Free Sync	Ligado / Desligado	<ul style="list-style-type: none"> - A predefinição é Desligado. O FreeSync é um comutador unido; se o HDMI for desligado, cada fonte de entrada também será desligada. - Apenas o DisplayPort pode ativar a compatibilidade com G-Sync para placas gráficas NVIDIA.
	LED	Ligado / Desligado	A predefinição é Ligado. Controla se a luz do indicador LED está ligada ou desligada.
	Deteção de fonte	Automática / Manual	Comutação automática ou manual entre fontes de entrada.
	Silencioso	Ligado / Desligado	A predefinição é Desligado. Controla se o conector áudio de 3,5 mm está ligado/desligado.
	Volume	0-100	A predefinição é 50. Controla o volume do conector áudio de 3,5 mm.
	Repor tudo	Ligado / Desligado	Repõe ou restaura as definições para a predefinição OSD em qualquer modo.



FONTE DE ENTRADA

Menu de 1.º nível	Menu de 2.º nível	Menu de 3.º nível	Descrição
Fonte de entrada	HDMI 1		
	HDMI 2		
	DisplayPort		
	Tipo C		

INFORMAÇÃO DO MONITOR

1. Fonte 2. Resolução 3. Taxa de atualização 4. FreeSync Premium 5. HDR 6. Versão FW

5. CONFIGURAÇÃO DO SOFTWARE CAM



5.1 Descarregar CAM.....31

5.2 Introdução ao CAM..... 32



NZXT CAM

Download and install NZXT CAM from nzxt.com/camapp.

Descargue e instale NZXT CAM en nzxt.com/camapp.

Téléchargez et installez NZXT CAM depuis nzxt.com/camapp.

laden Sie NZXT CAM von nzxt.com/camapp herunter und installieren Sie die Software.

Scaricare e installare NZXT CAM da nzxt.com/camapp.

Baixe e instale o NZXT CAM de nzxt.com/camapp.

загрузите и установите приложение NZXT CAM со страницы nzxt.com/camapp.

nzxt.com/camapp 에서 NZXT CAM을 다운로드하여 설치하십시오.

NZXT CAMは nzxt.com/camapp からダウンロード・インストール可能です。

請從：nzxt.com/camapp 下載並安裝 NZXT CAM 軟件。

請從 nzxt.com/camapp 下載並安裝 NZXT CAM。

5.2 INTRODUÇÃO AO CAM



O NZXT CAM permite aos utilizadores transformar a sua configuração de gaming no PC num ecossistema sincronizado e totalmente imersivo. Este software intuitivo e coeso destina-se à monitorização, personalização e melhoria do desempenho do PC. Com o NZXT CAM, os utilizadores podem ajustar as definições do monitor Canvas diretamente, usando perfis personalizados que podem sincronizar-se com certos jogos ou períodos do dia.



6.1 Especificações..... A-2

6.2 Resolução de problemas (FAQ)..... A-3

6.3 Lista de timings suportados A-4

6.4 NZXT Global Warranty Policy..... A-5

6.5 Support and Service.....A-11

6.6 Avisos Regulamentares A-14

6.7 Battery Information..... A-15

6.8 WEEE Statement..... A-16

6.9 Revision HistoryA-20

6.1 ESPECIFICAÇÕES

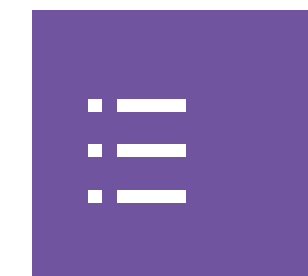

MODELO	MONITOR DE GAMING NZXT CANVAS 27F
TAMANHO DO PAINEL	27"
FORMATO	16:9
PLANO / CURVO	PLANO
RESOLUÇÃO MÁX.	FHD 1920X1080
LUMINOSIDADE LCM (TÍP.)	400 CD/M ²
TIPO DE MOLDURA	SEM BORDAS
ÁREA ATIVA DO ECRÃ (L*A)	597,6 (L) X 336,15 (A)
GAMA DE COR	DCI-P3 84%, RGB 99%
ÂNGULO DE VISÃO (L/A)	178° / 178° (TÍP.)
CORES DO ECRÃ	16,7M
TEMPO DE RESPOSTA	1MS (GTG)
SINCRONIZAÇÃO ADAPTATIVA	AMD FREESYNC PREMIUM
TAXA DE ATUALIZAÇÃO DO PAINEL	240 HZ
HDR	VESA DISPLAYHDR™ 400
ENTRADA DE VÍDEO	2X HDMI 2.0 1X DP 1.2
PORTAS USB	2X USB 3.0 TIPO A 1X USB 3.0 TIPO B 1X USB TIPO C (DISPLAYPORT ALTERNATIVO)
SAÍDA PARA AUSCULTADORES	3,5 MM X1
TIPO DE ALIMENTAÇÃO	ADAPTADOR EXTERNO
ENTRADA DE ALIMENTAÇÃO DO ADAPTADOR	100-240VAC, 50-60HZ,1.6A MAX
SAÍDA DE ENERGIA DO ADAPTADOR	19V = 3.42 A

CORES DA ESTRUTURA	PRETO / BRANCO
MODO DE POUPANÇA DE ENERGIA	0,5 W
MODO DESLIGADO	0,3W
COMPATIBILIDADE VESA	100 X 100 MM TIPO DE PARAFUSO: M4 X 15 MM
VISUALIZAÇÃO	ANTITREMULAÇÃO PROTEÇÃO CONTRA A LUZ AZUL ANTIBRILHO REDUÇÃO DA DESFOCAGEM
AJUSTE DA INCLINAÇÃO	5°--20°
AJUSTE DA ROTAÇÃO	20°--20°
AJUSTE DA ALTURA	0-120MM
DIMENSÕES COM SUPORTE (LXAXP)	615 mm X 526,6 mm X 222,8 mm
DIMENSÕES SEM SUPORTE (LXAXP)	615 mm X 367 mm X 68,6 mm
DIMENSÕES DA CAIXA (LXAXP)	720X490X135 mm
PESO LÍQUIDO (APENAS PAINEL)	3,45 KG
PESO LÍQUIDO (APENAS SUPORTE)	2,6 KG
TENSÃO NOMINAL	19 V 3,42 A
AMBIENTE	<p>OPERAÇÃO: TEMPERATURA: 0°C A 40°C HUMIDADE: 20% A 90%, SEM CONDENSAÇÃO ALTITUDE: 0~5000 M</p> <p>ARMAZENAMENTO TEMPERATURA: -20°C A 60°C HUMIDADE: 10% A 90%, SEM CONDENSAÇÃO</p>

6.2 RESOLUÇÃO DE PROBLEMAS (FAQ)



Problema	Possível solução
O LED de alimentação não está ligado	<ul style="list-style-type: none">- Verifique se o adaptador ou o cabo de alimentação estão correta e firmemente conectados ou desconectados.- Se o ecrã estiver a funcionar sem o LED de alimentação ligado, vá a MENU > Outra definição > LED e certifique-se de que está definido como Ligado.
A luz LED de alimentação está ligada, mas não existe qualquer imagem no ecrã.	<ul style="list-style-type: none">- Verifique se o sistema operativo entrou no modo de suspensão ou de poupança de energia. Pressione o joystick ou mova o rato para o ativar.- Verifique se o cabo de sinal (HDMI/DisplayPort/Tipo C) está corretamente conectado e confirme se a outra extremidade do cabo de saída foi firmemente conectada à porta de entrada do computador (placa gráfica). Desligue e ligue novamente os 2 terminais para assegurar que nenhum pino está dobrado.- Substitua o cabo de sinal (HDMI/DisplayPort/Tipo C) para realizar um teste cruzado.- Vá a MENU > Fonte de entrada e mude para a fonte correta.- Conecte o monitor a outros computadores (PC/computador portátil) para confirmar se está normal.- Reponha o monitor em MENU > Outra definição > Repor tudo.
A imagem no ecrã está demasiado clara ou escura	<ul style="list-style-type: none">- Verifique e defina MENU > Imagem > Luminosidade, o valor superior significa mais claro.
A imagem no ecrã ressalta ou apresenta um padrão de onda	<ul style="list-style-type: none">- Verifique e defina MENU > Imagem > Nitidez.- Vá a MENU > Imagem > Tempo de resposta e mude entre Normal/Rápido/Muito rápido.- Vá a MENU > Imagem > MPRT e desligue/ligue.- Vá a MENU > Outra definição > FreeSync Premium, desligue/ligue e verifique se a visualização anormal desapareceu.
A imagem no ecrã apresenta defeitos de cor (o branco não parece branco)	<ul style="list-style-type: none">- Vá a MENU > Imagem > Temperatura da cor e mude entre Fria/Normal/Quente.- Verifique e defina Temperatura da cor > Personalização > R/G/B.- Se, mesmo assim, o branco não parecer correto, reponha o monitor em MENU > Outra definição > Repor tudo e tente novamente as ações acima.
Definir e alterar a taxa de atualização do ecrã	<ul style="list-style-type: none">- A taxa de atualização do ecrã predefinida é 60 Hz.- Para alterar as definições da taxa de atualização do ecrã:<ul style="list-style-type: none">• Clique no botão direito sobre o ambiente de trabalho do Windows• Selecione “Definições de visualização” na lista pendente• Desloque para baixo e selecione “Definições avançadas do ecrã”• Escolha o ecrã a visualizar ou altere as respetivas definições• Selecione a definição da taxa de atualização• Nota – Para usar o ecrã no modo de retrato, siga os passos acima para alterar as definições da taxa de atualização do ecrã antes de mudar a orientação do ecrã para o modo de retrato. Não conseguirá alterar as definições da taxa de atualização no modo de retrato.

6.3 LISTA DE TIMINGS SUPORTADOS

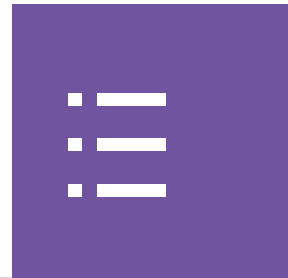

Padrão	máx.	HDMI 1	HDMI 2	DisplayPort	Tipo C
VGA	640x480 a 60Hz	<input checked="" type="checkbox"/>	<input checked="" type="checkbox"/>	<input checked="" type="checkbox"/>	<input checked="" type="checkbox"/>
	640x480 a 67Hz	<input checked="" type="checkbox"/>	<input checked="" type="checkbox"/>	<input checked="" type="checkbox"/>	<input checked="" type="checkbox"/>
	640x480 a 72Hz	<input checked="" type="checkbox"/>	<input checked="" type="checkbox"/>	<input checked="" type="checkbox"/>	<input checked="" type="checkbox"/>
	640x480 a 75Hz	<input checked="" type="checkbox"/>	<input checked="" type="checkbox"/>	<input checked="" type="checkbox"/>	<input checked="" type="checkbox"/>
Modo DOS	720x480 a 60Hz	<input checked="" type="checkbox"/>	<input checked="" type="checkbox"/>	<input checked="" type="checkbox"/>	<input checked="" type="checkbox"/>
	720x576 a 50Hz	<input checked="" type="checkbox"/>	<input checked="" type="checkbox"/>	<input checked="" type="checkbox"/>	<input checked="" type="checkbox"/>
SVGA	800x600 a 56Hz	<input checked="" type="checkbox"/>	<input checked="" type="checkbox"/>	<input checked="" type="checkbox"/>	<input checked="" type="checkbox"/>
	800x600 a 60Hz	<input checked="" type="checkbox"/>	<input checked="" type="checkbox"/>	<input checked="" type="checkbox"/>	<input checked="" type="checkbox"/>
	800x600 a 72Hz	<input checked="" type="checkbox"/>	<input checked="" type="checkbox"/>	<input checked="" type="checkbox"/>	<input checked="" type="checkbox"/>
	800x600 a 75Hz	<input checked="" type="checkbox"/>	<input checked="" type="checkbox"/>	<input checked="" type="checkbox"/>	<input checked="" type="checkbox"/>
XGA	1024x768 a 60Hz	<input checked="" type="checkbox"/>	<input checked="" type="checkbox"/>	<input checked="" type="checkbox"/>	<input checked="" type="checkbox"/>
	1024x768 a 70Hz	<input checked="" type="checkbox"/>	<input checked="" type="checkbox"/>	<input checked="" type="checkbox"/>	<input checked="" type="checkbox"/>
	1024x768 a 75Hz	<input checked="" type="checkbox"/>	<input checked="" type="checkbox"/>	<input checked="" type="checkbox"/>	<input checked="" type="checkbox"/>
SXGA	1280x768 a 60Hz	<input checked="" type="checkbox"/>	<input checked="" type="checkbox"/>	<input checked="" type="checkbox"/>	<input checked="" type="checkbox"/>
	1280x768 a 75Hz	<input checked="" type="checkbox"/>	<input checked="" type="checkbox"/>	<input checked="" type="checkbox"/>	<input checked="" type="checkbox"/>
WXGA+	1440x900 a 60Hz	<input checked="" type="checkbox"/>	<input checked="" type="checkbox"/>	<input checked="" type="checkbox"/>	<input checked="" type="checkbox"/>
WSXGA+	1680x1050 a 60Hz	<input checked="" type="checkbox"/>	<input checked="" type="checkbox"/>	<input checked="" type="checkbox"/>	<input checked="" type="checkbox"/>
Full HD	1920x1080 a 60Hz	<input checked="" type="checkbox"/>	<input checked="" type="checkbox"/>	<input checked="" type="checkbox"/>	<input checked="" type="checkbox"/>
	1920x1080 a 85Hz	<input type="checkbox"/>	<input type="checkbox"/>	<input type="checkbox"/>	<input type="checkbox"/>
	1920x1080 a 120Hz	<input checked="" type="checkbox"/>	<input checked="" type="checkbox"/>	<input checked="" type="checkbox"/>	<input checked="" type="checkbox"/>

Padrão	máx.	HDMI 1	HDMI 2	DisplayPort	Tipo C
Full HD QHD	1920x1080 a 144Hz	<input type="checkbox"/>	<input type="checkbox"/>	<input type="checkbox"/>	<input type="checkbox"/>
	1920x1080 a 165Hz	<input checked="" type="checkbox"/>	<input checked="" type="checkbox"/>	<input checked="" type="checkbox"/>	<input checked="" type="checkbox"/>
	1920x1080 a 200Hz	<input checked="" type="checkbox"/>	<input checked="" type="checkbox"/>	<input checked="" type="checkbox"/>	<input checked="" type="checkbox"/>
	1920x1080 a 240Hz	<input checked="" type="checkbox"/>	<input checked="" type="checkbox"/>	<input checked="" type="checkbox"/>	<input checked="" type="checkbox"/>
Resolução de timing de vídeo	480P a 60Hz	<input checked="" type="checkbox"/>	<input checked="" type="checkbox"/>	<input checked="" type="checkbox"/>	<input checked="" type="checkbox"/>
	576P a 50Hz	<input checked="" type="checkbox"/>	<input checked="" type="checkbox"/>	<input checked="" type="checkbox"/>	<input checked="" type="checkbox"/>
	720P a 50Hz	<input checked="" type="checkbox"/>	<input checked="" type="checkbox"/>	<input checked="" type="checkbox"/>	<input checked="" type="checkbox"/>
	720P a 60Hz	<input checked="" type="checkbox"/>	<input checked="" type="checkbox"/>	<input checked="" type="checkbox"/>	<input checked="" type="checkbox"/>
	720P a 100Hz	<input checked="" type="checkbox"/>	<input checked="" type="checkbox"/>	<input checked="" type="checkbox"/>	<input checked="" type="checkbox"/>
	720P a 120Hz	<input checked="" type="checkbox"/>	<input checked="" type="checkbox"/>	<input checked="" type="checkbox"/>	<input checked="" type="checkbox"/>
	1080i	<input type="checkbox"/>	<input type="checkbox"/>	<input type="checkbox"/>	<input type="checkbox"/>
	1080P a 50Hz	<input checked="" type="checkbox"/>	<input checked="" type="checkbox"/>	<input checked="" type="checkbox"/>	<input checked="" type="checkbox"/>
	1080P a 60Hz	<input checked="" type="checkbox"/>	<input checked="" type="checkbox"/>	<input checked="" type="checkbox"/>	<input checked="" type="checkbox"/>
	1080P a 100Hz	<input checked="" type="checkbox"/>	<input checked="" type="checkbox"/>	<input checked="" type="checkbox"/>	<input checked="" type="checkbox"/>
	1080P a 120Hz	<input checked="" type="checkbox"/>	<input checked="" type="checkbox"/>	<input checked="" type="checkbox"/>	<input checked="" type="checkbox"/>
	2160P a 50Hz	<input checked="" type="checkbox"/>	<input checked="" type="checkbox"/>	<input checked="" type="checkbox"/>	<input checked="" type="checkbox"/>
2160P a 60Hz	<input checked="" type="checkbox"/>	<input checked="" type="checkbox"/>	<input checked="" type="checkbox"/>	<input checked="" type="checkbox"/>	

6.4 NZXT GLOBAL WARRANTY POLICY

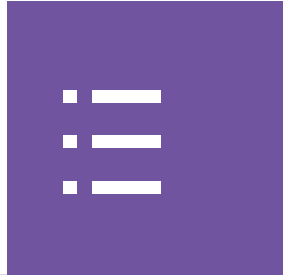

This NZXT Global Warranty Policy governs the sale of products by NZXT to you.

I. WARRANTY LENGTH

Any replacement product will be covered under warranty for the remainder of the warranty period or thirty days, whichever is longer. Proof of purchase is required for warranty service.

II. WHO IS PROTECTED

The Warranty covers only NZXT products purchased by the original consumer.

NEW NZXT PRODUCT	WARRANTY LENGTH FOR PARTS
Computer Cases	2 Years
Temperature Meters	2 Years
Fans	2 Years
Lighting	2 Years
Accessories	2 Years
Kraken M Coolers	3 Years
Headset/Headphone	2 Years
Headset/Headphone Storage	2 Years
Mixer	2 Years
Motherboards	3 Years
Gold Power Supply	10 Years
Bronze Power Supply	5 Years
Kraken X/Z Coolers	6 Years
Mini ITX Case with PSU, AIO, and Riser Card	3-year warranty on case, riser card, and AIO. 10-year warranty on PSU.
Monitors	3 Years
REFURBISHED NZXT PRODUCT	WARRANTY LENGTH FOR PARTS
All NZXT Certified Refurbished Products	1 Years



III. WHAT IS AND IS NOT COVERED

Please note that our warranty is not an unconditional guarantee. If the product, in NZXT's reasonable opinion, malfunctions within the warranty period, NZXT will provide you at its sole discretion with a repaired or replacement product, either new or refurbished, with a similar function that is equal or greater in value depending on supply.

Our warranty does not cover the following:

- any product or serial number/warranty sticker modification applied without permission from NZXT;
- any damage that is not a manufacturing defect;
- damage, deterioration or malfunction resulting from: accident, abuse, misuse, neglect, fire, water, lightning, or other acts of nature, unauthorized product modification or failure to follow instructions included with the product;
- improper installation, unauthorized alterations or modifications, or repair or attempted repair by anyone not authorized by NZXT;
- shipping or transport damage (claims must be made with the carrier);
- normal wear and tear.

NZXT does not warrant that this product will meet your requirements. It is your responsibility to determine the suitability of this product for your purpose. For NZXT Store orders, we cover two way return shipping for all exchanges and returns. For all other authorized dealers, NZXT Support does not cover return shipping and only covers one way shipping from NZXT back to the end user for exchanges. Two way expedited shipping is provided for all PSUs covered under the Less Than Three program, indiscriminate of purchase location, provided the location is an approved NZXT reseller.

IV. EXCLUSION OF DAMAGES (DISCLAIMER)

NZXT's sole obligation and liability under this warranty is limited to the repair or replacement of a defective product with either a new or refurbished product with a similar function that is equal or greater in value at our option. NZXT shall not, in any event, be liable for any incidental or consequential damage, including but not limited to damages resulting from interruption of service and loss of data, business, or for liability in tort relating to this product or resulting from its use or possession.



V. LIMITATIONS OF IMPLIED WARRANTIES

Here are no other warranties, expressed or implied, including but not limited to those of merchantability or fitness for a particular purpose. The duration of implied warranties is limited to the warranty length specified in Paragraph I.

VI. TO OBTAIN TECHNICAL SUPPORT

If you have already referenced your product owner's manual and still need help, you may contact us by phone at +1 (800) 228-9395, by email at service@nzxt.com, or visit the NZXT Support site at nzxt.com/customer-support.

VII. HOW TO OBTAIN A WARRANTY SERVICE FROM NZXT

To receive a warranty service for your product when purchased directly from NZXT, you must submit a request via the NZXT Support site outlining the problem. If a technician deems the product defective or requiring testing, you will be required to provide a copy of your proof of purchase, which will enable you to submit a Return Merchandise Authorization "RMA" request.

Once approved, you`ll receive an RMA number, upon which you will be asked to ship the defective item back to NZXT with the RMA number clearly marked or labelled on the package. NZXT recommends that appropriate measures are taken to safeguard the product from damage during shipping.



VIII. APPLICABLE LAW AND ADDITIONAL LEGAL RIGHTS FOR CONSUMERS

This warranty gives you specific legal rights. These conditions are governed and construed in accordance with the laws of California (with exception of its conflict of law provisions), and the application of the United Nations Convention of Contracts for the International Sale of Goods is expressly excluded. The non-exclusive jurisdiction of the courts of California is agreed, which means that you may bring a claim to enforce your consumer protection rights in connection with this Global Warranty in the country which you have your habitual residence where you may have additional rights. These rights may vary.

For original consumers who are covered by consumer protection laws or regulations in their country, state, or province of purchase or, if different, their country, state, or province of residence, the benefits conferred by this warranty are in addition to all rights and remedies conveyed by such consumer protection laws and regulations. To the extent that liability under such consumer laws can be limited, NZXT's liability is limited, and its sole option, to repair or replacement, either new or refurbished, with a similar function that is equal or greater in value depending on supply.

In the United Kingdom:

- For NZXT products sold to customers in the UK, during the expected lifespan of your product your legal rights entitle you to the following:
 - > Up to 30 days: if your goods are faulty, then you can get an immediate refund.
 - > Up to six months: if your goods can't be repaired or replaced, then you're entitled to a full refund, in most cases.
 - > Up to six years: if your goods do not last a reasonable length of time you may be entitled to some money back.
- If the person seeking to rely on the guarantee is not the original consumer, the NZXT Warranty will cover the product in relation to that person provided that they are able to provide proof of the transfer of the benefit of the guarantee from the original consumer.
- The implied warranties under the Consumer Rights Act 2015 says that your goods must be as described, fit for all purposes for which such goods are usually supplied, and of satisfactory quality.

In the EU:

- If you are a consumer and have your habitual residence in the EU, you additionally enjoy the protection afforded to you by provisions that cannot be derogated from by agreement by virtue of the law where you have your habitual residence.



IX. WARRANTY SERVICE FROM RESELLERS

In the event that a warranty service is sought, you must provide proof of purchase (store receipt or invoice) in order to receive the service and if deemed necessary, repair or replacement product.

In North America:

Within the first 60 days after purchase, please return your product (or for power supplies installed within our enclosures, just the failed power supply) to your dealer or reseller for a replacement. If the product is still within warranty and you can no longer return it to your dealer, please contact NZXT Customer Support (see above) for assistance and instructions. NZXT will not accept returns without prior approval and an RMA number.

In Europe:

Within the first year after purchase, please return your product (or for power supplies installed within our enclosures, just the failed power supply) to your dealer or reseller for a replacement. If the product is still within warranty and you can no longer return it to your dealer, please contact NZXT Customer Support (see above) for assistance and instructions. NZXT will not accept returns without prior approval.

In Australasia:

Within the first two years after purchase, please return your product (or for power supplies installed within our enclosures, just the failed power supply) to your dealer or reseller for a replacement. If the product is still within warranty and you can no longer return it to your dealer, please contact NZXT Customer Support (see above) for assistance and instructions. NZXT will not accept returns without prior approval.

The cost of shipping will be borne at the first instance by you; however, if the purchased item is defective, NZXT will reimburse reasonable postage or transportation of costs.

Outside North America, Europe, and Australasia:

If your product needs to be returned within the warranty period, please contact the retailer or distributor from whom you purchased the product.



X. NZXT.COM STORE RETURNS/EXCHANGE POLICY

Eligible products under this NZXT Warranty qualify for a full refund or exchange only with an authorized RMA number and if the item is returned to the NZXT.com store inventory within 30 days of purchase. Returns are not allowed beyond 30 days of the purchase date. The NZXT.com Store reserves the right to deny any return or exchange. Refunds will be credited to the original method of payment. To initiate a return, simply submit a request via NZXT support site.

- > Visit nzxt.com/warranty and support.nzxt.com for information on warranty coverage and service.
- > Visite el sitio Web nzxt.com/warranty y support.nzxt.com para obtener información sobre la cobertura y el servicio de la garantía.
- > Visitez nzxt.com/warranty et support.nzxt.com pour les informations de la couverture de la garantie et du service.
- > Informationen zu Geltungsbereich und Service der Garantie finden Sie unter support.nzxt.com und nzxt.com/warranty.
- > Visitare il sito nzxt.com/warranty e support.nzxt.com per informazioni sulla copertura e sul servizio della garanzia.
- > Visite nzxt.com/warranty e support.nzxt.com para obter informações sobre a cobertura da garantia e assistência.
- > Подробную информацию об условиях гарантийного обслуживания см. на веб-сайте nzxt.com/warranty и support.nzxt.com.
- > 제품 보증 범위와 서비스 정보를 확인하시려면 nzxt.com/warranty 또는 support.nzxt.com 을 방문해 주시기 바랍니다.
- > 保証範囲およびサービスに関する情報については、support.nzxt.com と nzxt.com/warranty にアクセスしてください。
- > 请造访 nzxt.com/warranty 和 support.nzxt.com 了解保修范围和服务的信息。
- > 請訪問 nzxt.com/warranty 和 support.nzxt.com 了解產品保固範圍和更多服務訊息。

NZXT, Inc./ 15736 E Valley Blvd, City of Industry, CA 91744, USA
NZXT Europe GmbH/ Industriering Ost 66 | 47906 Kempen | Germany
+1 (800) 228-9395 / service@nzxt.com / [NZXT.com](https://nzxt.com)



SUPPORT AND SERVICE

If you have any questions or problems with the NZXT product you purchased, please don't hesitate to contact us using our support system. support.nzxt.com

Please include a detailed explanation of your problem and your proof of purchase. For comments and suggestions, you can e-mail our design team, designer@nzxt.com. Lastly we would like to thank you for your support by purchasing this product.

For more information about NZXT, please visit us online. NZXT Website: [NZXT.com](https://nzxt.com)

SOPORTE Y SERVICIO

Si tiene preguntas o problemas con el producto NZXT que usted compró, no dude en ponerse en contacto con service@nzxt.com y suministrar una explicación detallada de su problema así como su prueba de compra. Puede hacer consultas sobre piezas de repuesto en support.nzxt.com. Para comentarios y sugerencias, escriba un mensaje de correo electrónico a nuestro equipo de diseño: designer@nzxt.com. Gracias por comprar un producto NZXT. Para más información acerca de NZXT, visítenos en línea. Página web de NZXT: [NZXT.com](https://nzxt.com)

SUPPORT ET SERVICE

Si vous avez des questions ou des problèmes avec le produit NZXT que vous avez acheté, n'hésitez pas à contacter service@nzxt.com avec une description détaillée de votre problème et votre preuve d'achat. Vous pouvez aussi commander des pièces de remplacement auprès support.nzxt.com. Pour les commentaires et les suggestions, envoyez un email à notre équipe de design, designer@nzxt.com. Merci d'avoir acheté ce produit de NZXT. Pour plus d'informations sur NZXT, visitez notre site Web. Site Web de NZXT : [NZXT.com](https://nzxt.com)

KUNDENDIENST UND SERVICE

Falls Fragen oder Probleme bezüglich Ihres NZXT-Produktes auftreten, wenden Sie sich bitte mit einer detaillierten Problembeschreibung und Ihrem Kaufbeleg an service@nzxt.com.

Ersatzteile können Sie unter support.nzxt.com anfragen. Kommentare und Anregungen senden Sie bitte per designer@nzxt.com an unser Designteam. Vielen Dank, dass Sie ein NZXT-Produkt erworben haben. Weitere Informationen über NZXT erhalten Sie im Internet. NZXT-Webseite: [NZXT.com](https://nzxt.com)



ASSISTENZA E SERVIZIO

In caso di dubbi o problemi con il prodotto NZXT acquistato, non esitate a contattarci utilizzando il nostro sistema di assistenza.

support.nzxt.com

Includere una spiegazione dettagliata del problema e la prova di acquisto. Per commenti e suggerimenti, siete pregati di inviare un messaggio al nostro team di progettisti, all'indirizzo: designer@nzxt.com. Infine, vogliamo ringraziarvi del vostro supporto con l'acquisto di questo prodotto. Per altre informazioni su NZXT, visitate il nostro sito. Sito NZXT: [NZXT.com](https://nzxt.com)

ASSISTÊNCIA E MANUTENÇÃO

Caso tenha questões ou problemas com o produto NZXT adquirido, não hesite em contactar-nos através do endereço service@nzxt.com fornecendo a explicação detalhada do seu problema e a prova de compra. Poderá solicitar peças de substituição através do endereço support.nzxt.com. Para comentários e sugestões, contacte a nossa equipa de design através do endereço de e-mail, designer@nzxt.com. Obrigado por ter adquirido um produto NZXT. Para mais informações acerca da NZXT, visite-nos online. Web site da NZXT: [NZXT.com](https://nzxt.com)

СЛУЖБА ПОДДЕРЖКИ И ОБСЛУЖИВАНИЯ

В случае возникновения вопросов или неисправностей в приобретенных вами продуктах NZXT обращайтесь по адресу: service@nzxt.com с подробным описанием проблемы и подтверждением покупки. О наличии запчастей можно узнать, обратившись по адресу: support.nzxt.com. Замечания и предложения отправляйте в адрес нашей группы разработчиков: designer@nzxt.com. Благодарим вас за покупку продукта NZXT. Более подробная информация о компании NZXT представлена на наших веб-сайтах. Веб-сайт NZXT: [NZXT.com](https://nzxt.com)



지원 및 서비스

구입한 NZXT 제품과 관련하여 질문 또는 문제가 있을 경우, 당사의 지원 시스템 (support.nzxt.com)을 사용하여 문의하십시오.

문제를 자세히 기술하고 구매 증빙을 제출하십시오. 의견 또는 제안 사항이 있을 경우 당사 설계 팀에 designer@nzxt.com으로 이메일을 보내십시오. 마지막으로 이 제품을 구입하여 당사를 응원해 주셔서 감사합니다. NZXT에 대해 자세히 알려면 온라인으로 방문하십시오. NZXT 웹사이트: NZXT.com

サポートおよびサービス

購入されましたNZXTの製品に関するご質問または問題は、問題の詳細および購入の証明を添えて、ご遠慮なくservice@nzxt.comまでご連絡ください。交換部品はsupport.nzxt.comまでお尋ねください。ご意見およびご提案は弊社設計チーム、designer@nzxt.comまでメールを送信してください。NZXT製品をご購入いただきましてありがとうございます。NZXTに関する詳細は、インターネット上のウェブサイトをご覧ください。NZXT ウェブサイト: NZXT.com

支持和服務

如果有任何疑问或者在使用 NZXT 产品的过程中遇到任何问题,欢迎联络 service@nzxt.com,联络时请提供关于问题的详细说明及购买凭证。您可以向 support.nzxt.com 查询更换部件。如有任何意见或建议,欢迎致信我们的设计团队,电子邮件地址是 designer@nzxt.com。感谢您购买 NZXT 产品。有关 NZXT 的更多信息,请造访我们的在线网站。NZXT 网站: NZXT.com

支援和服務

如果在使用NZXT 產品的過程中有遇到任何問題或疑問，歡迎聯繫 service@nzxt.com，並請提供問題的詳細敘述及購買證明。您可以透過 support.nzxt.com 查詢更換部件。如有任何意見或建議，歡迎來信與設計團隊聯繫 designer@nzxt.com。最後，感謝您購買 NZXT 產品。有關 NZXT 的更多信息，請訪問我們的網站。NZXT 網站: NZXT.com



CONFORMIDADE CE

Este dispositivo cumpre os requisitos definidos na Diretiva do Conselho relativa à aproximação das legislações dos Estados-Membros no que respeita à Compatibilidade Eletromagnética (2014/30/UE), Diretiva de Baixa Tensão (2014/35/UE), Diretiva ErP (2009/125/CE) e Diretiva RoHS (2011/65/UE). Este produto foi testado e concluiu-se que está em conformidade com as normas harmonizadas para Equipamentos de Tecnologias da Informação, publicadas ao abrigo das Diretivas do Jornal Oficial da União Europeia.

DECLARAÇÃO DE CONFORMIDADE FCC

Este dispositivo está em conformidade com a Parte 15 das Regras da FCC, Subparte B, Radiadores Não Intencionais.

A operação está sujeita a duas condições: (1) este dispositivo não pode causar interferências prejudiciais e (2) este dispositivo tem de aceitar qualquer interferência recebida, incluindo interferências que possam causar operações indesejadas.

DECLARAÇÃO DO DEPARTAMENTO DE COMUNICAÇÕES DO CANADÁ

Este aparelho digital não excede os limites de Classe B para emissões de ruído de rádio de aparelhos digitais, conforme estipulado nos Regulamentos relativos a Interferências Radioelétricas do Departamento de Comunicações do Canadá. Este aparelho digital de classe B está em conformidade com a norma canadiana ICES-003. Avis de conformité à la réglementation d'Industrie Canada Cet appareil numérique de la classe B est conforme à la norme NMB-003 du Canada.

DECLARAÇÃO REEE

Nos termos da Diretiva da União Europeia (“UE”) 2012/19/UE relativa aos Resíduos de Equipamentos Elétricos e Eletrónicos, os produtos de “equipamentos elétricos e eletrónicos” já não podem ser eliminados como resíduos urbanos e os fabricantes dos equipamentos eletrónicos abrangidos são obrigados a aceitar tais produtos de volta no fim da sua vida útil.

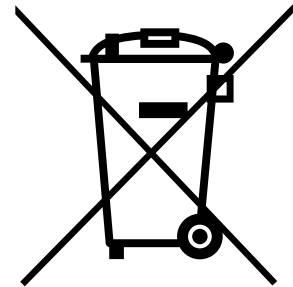

EUROPEAN UNION

Batteries, battery packs, and accumulators should not be disposed of as unsorted household waste. Please use the public collection system to return, recycle, or treat them in compliance with the local regulations.

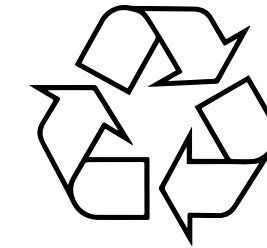

CALIFORNIA, USA

The button cell battery may contain perchlorate material and requires special handling when recycled or disposed of in California. For further information please visit: <http://www.dtsc.ca.gov/hazardouswaste/perchlorate>

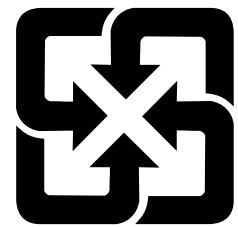

TAIWAN

For better environmental protection, waste batteries should be collected separately for recycling or special disposal.

CAUTION

- There is a risk of explosion, if battery is incorrectly replaced. Replace with the same or equivalent type recommended by the manufacturer.



ENGLISH

To protect the global environment and as an environmentalist, NZXT must remind you that...

Under the European ("EU") Directive on Waste Electrical and Electronic Equipment, Directive 2012/19/EU, effective February 14, 2014, products of "electrical and electronic equipment" cannot be discarded as municipal wastes, and manufacturers of covered electronics must take back such products at the end of their useful life. NZXT will comply with the product take back requirements at the end-of-life of NZXT products that are sold within the EU. You can return these products to local collection points.

ESPAÑOL

NZXT como empresa comprometida con la protección del medio ambiente, recomienda:

Bajo la directiva 2012/19/EU de la Unión Europea en materia de desechos y/o equipos electrónicos, con fecha de rigor desde el 14 de febrero de 2014, los productos clasificados como "eléctricos y equipos electrónicos" no pueden ser depositados en los contenedores habituales de su municipio, los fabricantes de equipos electrónicos, están obligados a hacerse cargo de dichos productos al término de su período de vida. NZXT estará comprometido con los términos de recogida de sus productos vendidos en la Unión Europea al final de su periodo de vida. Usted debe depositar estos productos en el punto limpio establecido por el ayuntamiento de su localidad o entregar a una empresa autorizada para la recogida de estos residuos.



FRANÇAIS

En tant qu'écologiste et afin de protéger l'environnement, NZXT tient à rappeler ceci...

Au sujet de la directive européenne (EU) relative aux déchets des équipement électriques et électroniques, directive 2012/19/EU, prenant effet le 14 février 2014, que les produits électriques et électroniques ne peuvent être déposés dans les décharges ou tout simplement mis à la poubelle. Les fabricants de ces équipements seront obligés de récupérer certains produits en fin de vie. NZXT prendra en compte cette exigence relative au retour des produits en fin de vie au sein de la communauté européenne. Par conséquent vous pouvez retourner localement ces matériels dans les points de collecte.

DEUTSCH

Hinweis von NZXT zur Erhaltung und Schutz unserer Umwelt
Gemäß der Richtlinie 2012/19/EU über Elektro- und Elektronik-Altgeräte dürfen Elektro- und Elektronik-Altgeräte nicht mehr als kommunale Abfälle entsorgt werden. NZXT hat europaweit verschiedene Sammel- und Recyclingunternehmen beauftragt, die in die Europäische Union in Verkehr gebrachten Produkte, am Ende seines Lebenszyklus zurückzunehmen. Bitte entsorgen Sie dieses Produkt zum gegebenen Zeitpunkt ausschliesslich an einer lokalen Altgerätesammelstelle in Ihrer Nähe.

ITALIANO

Per salvaguardare l'ambiente globale, NZXT ricorda che:
La Direttiva Europea (UE) RAEE, in materia di rifiuti costituiti da apparecchiature elettriche ed elettroniche (Direttiva 2012/19/UE, in vigore dal 14 febbraio 2014), le apparecchiature elettriche ed elettroniche non possono essere smaltite tra i rifiuti municipali e i produttori di apparecchiature elettroniche sono tenuti a ritirare tali prodotti alla fine del ciclo di vita utile. NZXT è conforme ai requisiti inerenti al ritiro a fine vita dei prodotti NZXT venduti nell'UE. Questi prodotti devono essere conferiti nei centri di raccolta locali.



PORTUGUÊS

Para proteger o meio ambiente global e como um ambientalista, a NZXT lembra você de que...

Sob a Diretiva Europeia (“EU”) sobre Equipamentos Eletroeletrônicos Residuais, Diretiva 2012/19/EU, em vigor desde 14 de fevereiro de 2014, produtos de “equipamentos eletroeletrônicos” não podem ser descartados como lixo municipal e os fabricantes de eletrônicos cobertos devem receber de volta tais produtos no fim de sua vida útil. A NZXT cumprirá os requisitos de recolhimento do produto ao fim da vida útil dos produtos da NZXT vendidos dentro da UE. Você pode devolver esses produtos aos pontos de coleta locais.

РУССКИЙ

В целях поддержки движения защитников окружающей среды и охраны глобальной окружающей среды компания NZXT напоминает вам...

В соответствии с требованиями Директивы по утилизации электрического и электронного оборудования ЕС 2012/19/EU от 14 февраля 2014 г. продукты, являющиеся «электрическим и электронным оборудованием», должны утилизироваться отдельно от бытовых отходов, и производители оборудования, подпадающего под действие данной директивы, должны принимать такие продукты в случае их возврата в конце срока службы. NZXT будет соблюдать требования к возврату продукта производителю в конце срока службы продуктов NZXT, которые продаются на территории ЕС. Для возврата продуктов производителю созданы специализированные пункты приема.



한국어

지구를 보호하고, 환경에 친화적인 기업인 NZXT는 다음 사항을 안내합니다. 2014년 2월 14일부터 시행되는 Directive 2012/19/EU, 폐전기·전자제품에 관한 유럽연합("EU")의 지침에 따라 "전기·전자제품"은 일반폐기물로서 폐기할 수 없으며, 수명이 다한 제품은 반드시 해당 제품의 제조업체가 회수해야 합니다. NZXT는 유럽 내에서 판매되는 NZXT 제품에 대한 회수 지침을 준수합니다. 수명이 다한 제품은 해당 지역의 회수처에 반납하실 수 있습니다.

日本語

NZXTはかけがえのない地球環境を保護するために、廃電気・電子製品(WEEE)に関する欧州連合(EU)の指令を遵守します。WEEE指令2012/19/EU(2014年2月14日発効)で定められた通り、EU域内では電気機器・電子機器製品は地方自治体の廃棄物として廃棄できないため、対象となる電子機器メーカーは、製品が耐用年数に達した際に該当製品を引き取る必要があります。NZXTは、EU内で販売されるNZXT製品の耐用年数終了時の製品引き取り要件を遵守します。ユーザーの方におかれましては、該当製品を最寄りの回収場所にお出しいただけますよう、お願いいたします。

简体中文

作为一家环保型企业，为保护全球环境，NZXT 提醒您..... 根据 2014 年 2 月 14 日生效的欧洲 ("EU") 废弃电子电气设备指令——第 2012/19/EU 号指令的规定，“电气和电子设备”产品不可作为市政废物丢弃，相关电子产品的制造商须在此类产品使用寿命结束时将其收回。对于 NZXT 在欧盟地区售出的 NZXT 产品报废时，NZXT 将遵循该产品回收要求。您可以将这些产品送至当地的回收点。

中文

為保護全球環境，NZXT 提醒您... 依據 2014 年 2 月 14 日生效的歐盟 («EU») 廢棄電子電氣設備指令第2012/19 / EU號指令規定，「電氣和電子設備」產品不得視為都市廢棄物丟棄，相關的電子產品製造商必須在產品使用壽命結束時將產品回收。對於歐盟境內銷售的 NZXT 產品，NZXT 將在產品使用壽命結束時，按照產品回收要求收回產品。您可以將這些產品送到當地的回收點。

6.9 REVISION HISTORY

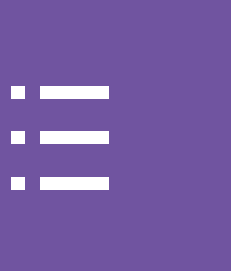

Version 1.2, 2022/11/10