

SJCAM

EMPOWER YOUR DREAMS

SJ4000 SERIES

SJ4000 REIHE | СЕРИЯ **SJ4000** | **SJ4000** 系列相機

Quick Start Guide



Thank you for purchasing an SJCAM action camera. Please read this Quick Start Guide thoroughly before using it. For a more detailed version of this manual, please check out: SJCam.com/Manual.

Safety Warnings

1. While this is an action camera, care must be taken to keep it working properly.
2. Do not expose the unit to strong magnetic fields, such as magnets, electrical motors, and machinery that use strong electromagnetic or radio waves.
3. Do not leave your SJ4000 in hot environments or under direct sunlight for long periods.
4. All electronic equipment generate heat during operation. If the camera's body is too hot to touch, turn the unit off and let it cool down before using it again.
5. Choose a branded microSD card to avoid performance issues. Non-branded cards may cause erratic behavior to the camera.
6. Do not place your microSD cards near strong magnetic fields to avoid data loss.
7. Always remove the battery when using the camera as a dashcam to avoid overcharging.
8. Avoid extended periods of battery charging, keep it away from children and pets while charging to avoid accidents.
9. Store the camera in a cool, dry, and dust-free place.

Your battery and camera can only be disposed of in recycling facilities.
Please look for recycling drop points when you need to throw it away.



Features

	SJ4000	SJ4000 wifi
Chipset	Novatek 96672	Novatek 96675
Screen	LCD2.0"	LCD2.0"
Lens	Super wide angle HD	Super wide angle HD
Language	English Dutch French German Spanish Italian Portuguese Simplified Chinese Japanese Traditional Chinese Polish Turkish Russian Romanian Czech Slovak Hungarian Danish Hebrew Vietnamese Thai	English Dutch French German Spanish Italian Portuguese Simplified Chinese Japanese Traditional Chinese Polish Turkish Russian Romanian Czech Slovak Hungarian Danish Hebrew Vietnamese Thai
Video format	MP4	MP4
Video resolution	1080P (1920*1080)30 fps 720P (1280*720) 60 / 30 fps WVGA (800 *480) 30 fps VGA (640*480) 30 fps	4K (3840*2160) 30 fps 2K (2560*1440) 30 fps 1080P (1920*1080)30 fps 720P (1280*720) 60 / 30 fps WVGA (800 *480) 30 fps VGA (640*480) 30 fps
Compressed video Format	H.264 H.265	H.264 H.265

Image format	SJ4000 JPG	SJ4000 wifi JPG
Image resolution	12 M 10 M 8 M 5 M 3 M 2 MHD 1.3 M VGA	12 M 10 M 8 M 5 M 3 M 2 MHD 1.3 M VGA
Storage format	micro SD up to 32 GB, selected up to 64 GB and 128 GB	micro SD up to 32 GB, selected up to 64 GB and 128 GB
Frequency	50Hz 60Hz	50Hz 60Hz
Connections	USB 2.0	USB 2.0
Power supply	5V2A	5V2A
Battery	900mAh detachable	900mAh detachable
Battery Life	1080P 150 minutes	2K 130minutes
Charging time	3 hours	3 hours
Wi-fi	NA	Yes
Gyro anti-shake	NA	NA
Operating system	Windows XP (service pack 2) or above Mac OS X 10.4.11 or above	Windows XP (service pack 2) or above Mac OS X 10.4.11 or above
Measurements	59x31x41mm	59x31x41mm

Pictures

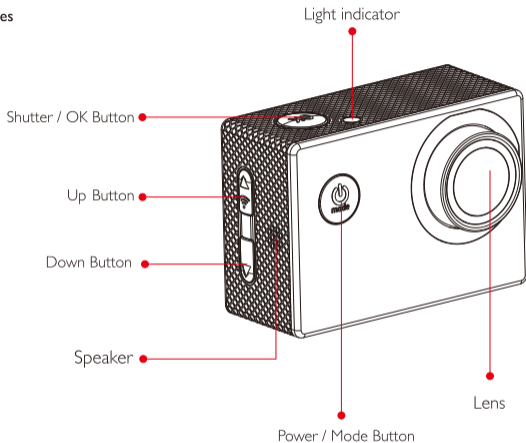

* Wi-fi button only available in SJ4000wifi

Pictures

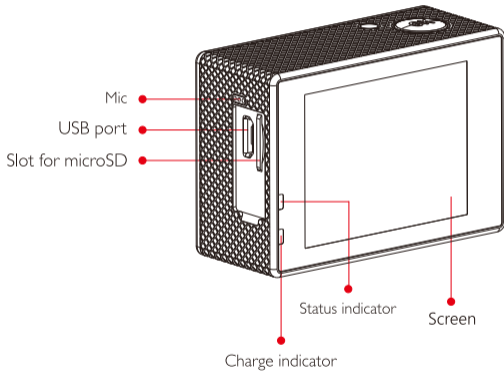

Waterproof case

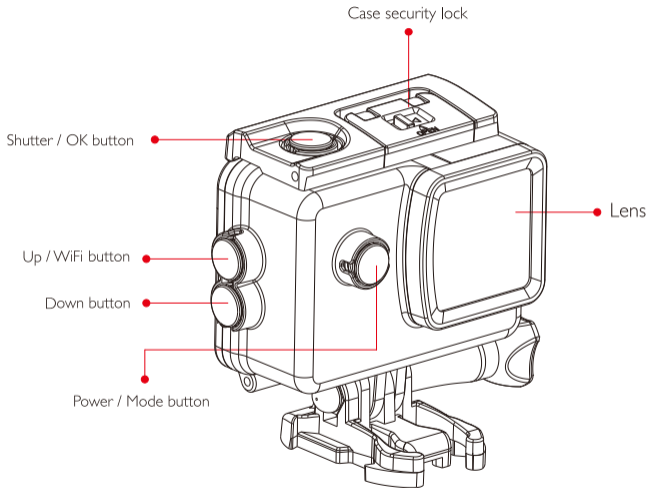

* Wi-fi button only available in SJ4000wifi

Accessories

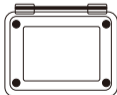
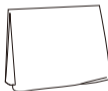
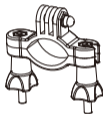
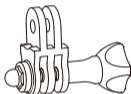
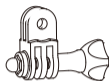
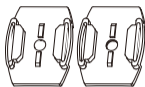
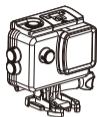

Includes

	SJ4000	SJ4000 wifi
Waterproof case	Yes	Yes
Frame mount	Yes	Yes
Helmet base	Yes	Yes
Switch support 1	Yes	Yes
Switch support 2	Yes	Yes
Switch support 3	Yes	Yes
Bicycle stand	Yes	Yes
Adapter	Yes	Yes
Fixed base	Yes	Yes
Data wire	Yes	Yes
3M sticker	Yes	Yes
Wiper	Yes	Yes
Sticker	Yes	Yes
Manual	Yes	Yes
Audio back door	Yes	Yes
Mount base	Yes	Yes
Band	Yes	Yes

User instructions

1. Inserting microSD card

Insert the card all the way in, with the label facing the LCD, until it clicks into place. Only use a branded microSD card and format it on a computer prior to use. Non-branded cards may cause erratic camera performance.

2. Installing and removing battery

- A. Press on battery cover tab to open it.
- B. Install battery into camera as indicated by +/- symbols and direction of arrows marked on battery until it's in place.
- C. Battery charge indicator: please refer to pictures.
- D. Remove Battery: open cover to take battery out.

3. Charging

- A. Charging can be done by connecting the camera to a computer, using a power adaptor or a car charger.
- B. SJ4000 cameras can record video while charging (select Car Mode in Menu)
- C. Charging of SJ4000 cameras can be done even when it's powered off.

4. Switching camera on and off

- A. Press and hold power switch for 3 to 5 seconds to turn it on / off.

5. Dash cam

- A. Go to the menu and select dash cam to record.
- B. Camera will switch on automatically when the car starts, in case it is connected to the car charger.

6. Video recording mode

After power on, it enters the recording standby state by default. After pressing the "OK" button, the yellow dot in the upper left corner will start to flash to 00:00 to start recording. Press the "OK" button again during recording to stop recording.

7. Photo shooting mode

Switch the camera on and press "Mode" to select "Photo shooting Mode". An  icon will appear on the upper left corner of the screen and the camera indicating that photo shooting mode is set. Press "OK" to take photos.

8. File storage and media reproduction

A. Use a USB cable or card reader to transfer the files from the camera to the computer.

B. Switch the camera on and press mode to select Play Mode to reproduce the files.

9. Wi-fi connection: SJ4000 wifi

This product can be connected to a mobile phone (Android or iOS system). Follow the steps below:

A. Install the APP SJCAM Zone software on your mobile phone or tablet. Use Google Play for Android devices or App Store for Apple devices.

B. After powering on, press Wi-fi key on the camera, and the Wi-fi icon will be displayed on the screen.

C. Enable Wi-fi on your mobile device, search Wi-fi SJ4000Wi-fi and connect it. The initial password is 12345678.

D. When Wi-fi connected, Wi-fi Connection Ready displays on the screen

E. Videos and images will be directly displayed in the smartphone or tablet.

Password change: switch on and enter Wi-fi setting menu. You can then set the password of your choice.

Specifications could be subject to modification due to upgrading or updating. Please regard the actual product as the standard form.

BEDIENUNGSANLEITUNG



SJ4000 Kameras wurden gemäß Anforderungen und Markttrends entwickelt. SJ4000 Kameras zeichnen sich durch eine Vielzahl von Eigenschaften aus wie HD Digital Video-, Audio- und Fotoaufnahme. Durch die austauschbare Batterie, das wasserdichte Gehäuse und viele weitere Zubehörteile, ist die SJ4000 Kamera optimal ausgestattet, um beim Outdoor-Sport, beim Motorradfahren oder als Autokamera jederzeit und überall verwendet zu werden.

Bevor Sie die Kamera zum ersten Mal benutzen, lesen Sie bitte die Bedienungsanleitung sorgfältig durch.

Sicherheitsrichtlinien

1. Dies ist ein hochpräzises Produkt, das nicht fallen gelassen oder zerstört werden darf.
2. Setzen Sie die Kamera keinen starken Magnetobjekten, wie Magneten oder Elektromotoren, aus. Vermeiden Sie starke Radiowellen. Starke Magnetfelder können die Kamera zerstören oder zu Bild- oder Audioschäden führen.
3. Setzen Sie die Kamera niemals hohen Temperaturen oder direkter Sonneneinstrahlung aus.
4. Bitte wählen Sie Marken-microSD-Karten. Es wird nicht garantiert, dass Nichtmarken-Karten korrekt funktionieren.
5. Um Datenverluste zu vermeiden, legen Sie die microSD-Karte nicht in der Nähe von starken magnetischen Objekten ab.
6. Bei Überhitzung, Rauch oder unangenehmen Geruch während des Ladevorgangs, trennen Sie das Gerät sofort von der Stromquelle, um so Brandgefahr zu verhindern.
7. Während des Ladevorgangs bewahren Sie das Produkt außerhalb der Reichweite von Kindern auf. Das Netzkabel kann bei Kindern versehentliches Erstickern oder einen Stromschlag verursachen.
8. Bewahren Sie das Gerät an kühlen, trockenen und staubfreien Orten auf.

Bitte entsorgen Sie das Gerät oder den Akku nicht im Hausmüll, sondern gemäß den Recyclingvorgaben.



Eigenschaften

Chipsatz	SJ4000	SJ4000 wifi
Bildschirm	Novatek 96672	Novatek 96675
Objektiv	LCD2.0"	LCD2.0"
Sprachen	Super wide angle HD	Super wide angle HD
	Englisch Niederländisch Französisch Deutsch Italienisch Portugiesisch Vereinfachtes Chinesisch Traditionelles Chinesisch Japanisch Polnisch Spanisch Türkisch Russisch Rumänisch Tschechisch Slowakisch Ungarisch Dänisch Hebräisch Vietnamesisch Thailändisch	Englisch Niederländisch Französisch Deutsch Italienisch Portugiesisch Vereinfachtes Chinesisch Traditionelles Chinesisch Japanisch Polnisch Spanisch Türkisch Russisch Rumänisch Tschechisch Slowakisch Ungarisch Dänisch Hebräisch Vietnamesisch Thailändisch
Videoformat	MP4	MP4
Videoauflösung	1080P (1920*1080)30 fps 720P (1280*720) 60 / 30 fps WVGA (800 *480) 30 fps VGA (640*480) 30 fps	4K (3840*2160) 30 fps 2K (2560*1440) 30 fps 1080P (1920*1080)30 fps 720P (1280*720) 60 / 30 fps WVGA (800 *480) 30 fps VGA (640*480) 30 fps

	SJ4000	SJ4000 wifi
Komprimiertes Videoformat	H.265 H.264	H.265 H.264
Bildformat	JPG	JPG
Bildauflösung	12 MP 10 MP 8 MP 5 MP 3 MP 2 MHD 1.3 MP VGA	12 MP 10 MP 8 MP 5 MP 3 MP 2 MHD 1.3 MP VGA
Speicherformat	microSD bis zu 32 GB, ausgewählte 64 GB und 128 GB	microSD bis zu 32 GB, ausgewählte 64 GB und 128 GB
Frequenz	50Hz 60Hz	50Hz 60Hz
Anschlüsse	USB 2.0	USB 2.0
Stromversorgung	5V2A	5V2A
Akku	900mAh austauschbar	900mAh austauschbar
Akkulaufzeit	1080P 150 Minuten	2K 130 Minuten
Ladezeit	3 Stunden	3 Stunden
WiFi	Nicht vorhanden	Vorhanden
Gyro Anti-Shake	Nicht vorhanden	Nicht vorhanden
Betriebssystem	Windows XP (Service Pack 2) oder höher Mac OS X 10.4.11 oder höher	Windows XP (Service Pack 2) oder höher Mac OS X 10.4.11 oder höher
Größe	59x31x41mm	59x31x41mm

Bilder (vorne)

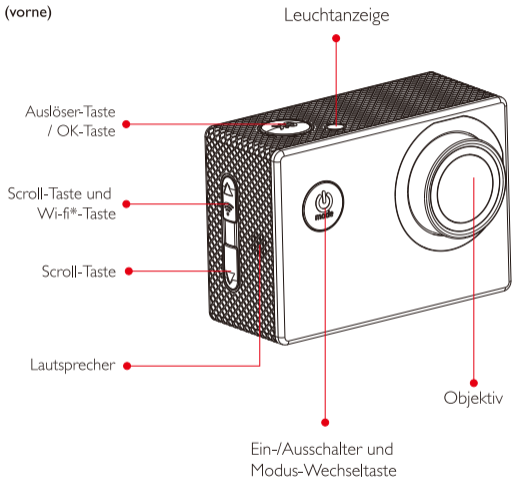

* Wi-fi-Taste nur bei SJ4000wifi

Bilder (hinten)

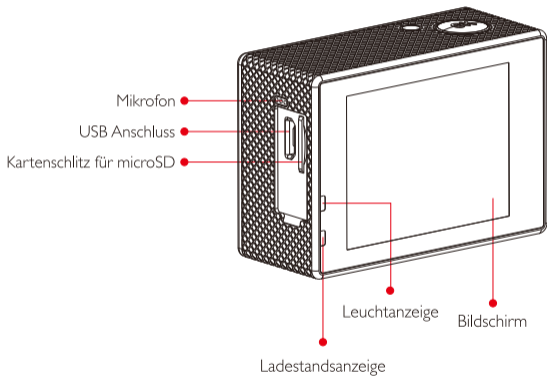

Wasserdichtes Gehäuse

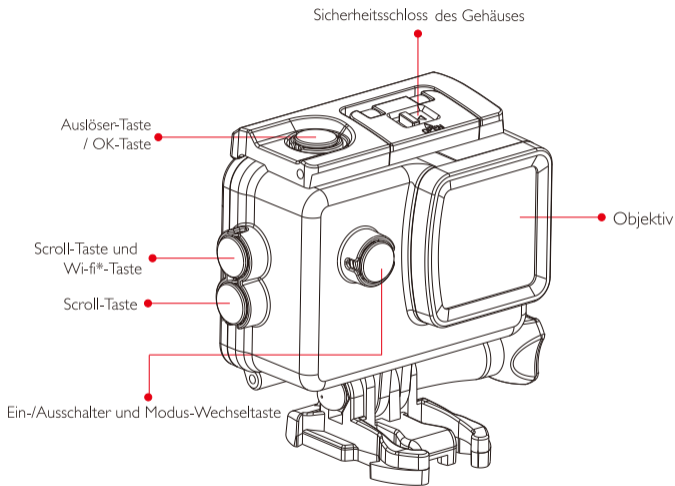

* Wi-fi-Taste nur bei SJ4000wifi

Zubehör

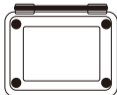
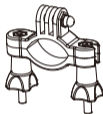
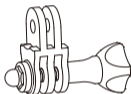
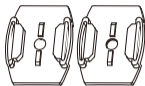
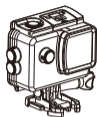

Zubehör beinhaltet

SJ4000

SJ4000 wifi

Unterwassergehäuse

Vorhanden

Vorhanden

Rahmen

Vorhanden

Vorhanden

Helmbasis

Vorhanden

Vorhanden

Schalterträger 1

Vorhanden

Vorhanden

Schalterträger 2

Vorhanden

Vorhanden

Schalterträger 3

Vorhanden

Vorhanden

Fahrradständer

Vorhanden

Vorhanden

Adapter

Vorhanden

Vorhanden

Feste Basis

Vorhanden

Vorhanden

Datenleitung

Vorhanden

Vorhanden

3M Aufkleber

Vorhanden

Vorhanden

Tücher

Vorhanden

Vorhanden

Aufkleber

Vorhanden

Vorhanden

Handbuch

Vorhanden

Vorhanden

Audio-Hintertür

Vorhanden

Vorhanden

Base

Vorhanden

Vorhanden

Bandage

Vorhanden

Vorhanden

Bedienungsanleitung

1. microSD-Karte einlegen

Bitte benutzen Sie eine Marken-microSD-Karte und formatieren Sie diese vor dem Gebrauch auf Ihrem Computer. Es wird nicht garantiert, dass Nichtmarken-Karten korrekt funktionieren.

2. Einlegen und Entfernen des Akkus

- A. Drücken Sie auf die Akkuabdeckung, um diese zu öffnen.
- B. Legen Sie den Akku in die Kamera gemäß der +/- Symbole und Pfeilrichtungen auf dem Akku ein.
- C. Akkuladestandsanzeige: siehe Bilder
- D. Akku entfernen: Akkuabdeckung öffnen und die Batterie entfernen.

3. Ladevorgang

- A. Die Kamera kann am Computer, mit einem Netzteil oder einem Kfz-Ladegerät geladen werden.
- B. SJ4000 Kameras können Videos während des Aufladens aufnehmen (Wählen Sie hierzu "Car Mode" im Menü)
- C. Das Aufladen von SJ4000 Kameras kann auch durchgeführt werden, wenn die Kamera ausgeschaltet ist.

4. Kamera ein- und ausschalten

- A. Drücken Sie den Einschaltknopf für 3 bis 5 Sekunden, um ein- bzw. auszuschalten

5. Videoaufnahme im Auto Modus

- A. Wählen Sie "Car Mode" im Menü
- B. Ist die Kamera am Kfz-Ladegerät angeschlossen, schaltet sich die Kamera automatisch ein, wenn das Fahrzeug gestartet wird

6. Video-Aufnahmemodus

Nach dem Einschalten wechselt es standardmäßig in den Aufnahme-Standby-Zustand. Nach dem Drücken der Taste "OK" blinkt der gelbe Punkt in der oberen linken Ecke auf 00:00, um die Aufnahme zu starten. Drücken Sie während der Aufnahme erneut die Taste "OK", um die Aufnahme zu beenden.

7. Foto-Aufnahmemodus

Schalten Sie die Kamera ein, drücken Sie "Modus" und wählen Sie den "Foto-Aufnahmemodus". Ein Symbol  erscheint in der oberen linken Ecke des Bildschirms und zeigt an, dass der Foto-Aufnahmemodus eingestellt ist. Zum Fotografieren, drücken Sie "OK".

8. Dateispeicher und Medienwiedergabe

- A. Verwenden Sie ein USB-Kabel oder einen Kartenleser, um die Dateien von der Kamera auf den Computer zu übertragen.
- B. Schalten Sie die Kamera ein, drücken Sie "Modus" und wählen Sie den Wiedergabemodus aus, um die Dateien wiederzugeben.

9. Wi-fi Verbindung: SJ4000wifi

Dieses Produkt kann mit einem Mobiltelefon (Android- oder iOS-System) verbunden werden. Gehen Sie hierzu folgendermaßen vor:

- A. Installieren Sie die APP SJCAM Zone-Software auf Ihrem Smartphone oder Tablet. Verwenden Sie Google Play für Android-Geräte oder den App Store für Apple-Geräte.
- B. Nach dem Einschalten, drücken Sie die Wi-fi-Taste an der Kamera, und das Wi-fi Symbol wird auf dem Bildschirm angezeigt.
- C. Aktivieren Sie Wi-fi auf Ihrem Mobilgerät, suchen Sie nach dem Wi-fi SJ4000 und verbinden Sie. Das anfängliche Passwort ist 12345678.
- D. Sobald Sie mit dem Wi-fi verbunden sind, wird die Wi-fi Verbindung auf dem Bildschirm angezeigt
- E. Videos und Bilder werden direkt auf Ihrem Smartphone oder Tablet angezeigt.

Passwort ändern: schalten Sie die Kamera ein und wählen Sie im Einstellungs Menü Wi-fi aus. Dort können Sie ein Passwort Ihrer Wahl eingeben.

Die angegebenen technischen Daten können sich jederzeit durch Qualitätsverbesserungen oder Aktualisierungen ändern. Bitte betrachten Sie das derzeitige Produkt als Standardprodukt.

РУКОВОДСТВО ПОЛЬЗОВАТЕЛЯ



Камеры серии SJ4000 были разработаны для потребности и тенденций рынка. Они имеют целый ряд функций, включая цифровой HD видео и аудиозапись, фото съемку. Съемная батарея, водостойкий корпус и все вспомогательное оборудование, делают камеры серии SJ4000 идеально подходящими для использования их во время активностей на открытом воздухе, передвижении на мотоцикле или в виде автомобильного видеорегистратора, что позволяет снимать в любое время и в любом месте.

Пожалуйста, внимательно прочитайте инструкцию по эксплуатации перед первым использованием.

Правила техники безопасности

1. Это высокоточный продукт, не ронять и не разбивать.
2. Не подвергайте камеру воздействию сильных магнитных объектов, таких как магниты или электрических двигателей. Избегайте воздействия на изделие сильных радиоволн. Сильные магнитные поля могут вызвать поломку устройства или его компонентов.
3. Не подвергайте воздействию высоких температур и прямых солнечных лучей.
4. Пожалуйста, используйте оригинальные microSD карты. При использовании неоригинальных microSD карт, корректность работы не гарантируется.
5. Не оставляйте карты microSD вблизи сильных магнитных объектов, чтобы избежать потери данных.
6. В случае перегрева, дыма или неприятного запаха в процессе зарядки, немедленно отключите устройство, чтобы предотвратить опасность возгорания.
7. Во время зарядки, держите продукт вне детской досягаемости. Кабель питания может привести к случайному удушью или поражению электрическим током.
8. Держите устройство в прохладном, сухом и защищенном от пыли месте.

Пожалуйста, не выбрасывайте изделие или его аккумулятор в мусор, найти определенное место для сдачи на переработку.



Характеристики

	SJ4000	SJ4000 wifi
Чипсет	Novatek 96672	Novatek 96675
Экран	LCD2.0"	LCD2.0"
Линза	Super wide angle HD широкоугольная линза	Super wide angle HD широкоугольная линза
Язык	Английский голландский французский немецкий испанский итальянский португальский датский упрощенный китайский японский Иврит русский традиционный китайский польский турецкий румынский чешский словацкий венгерский Вьетнамский Тайский	Английский голландский французский немецкий испанский итальянский португальский датский упрощенный китайский японский Иврит русский традиционный китайский польский турецкий румынский чешский словацкий венгерский Вьетнамский Тайский
Видео формат	MP4	MP4
Разрешение видео	1080P (1920x1080) 30 кадров в секунду 720P (1280x720) 60 кадров в секунду WVGA (800x480) 30 кадров в секунду VGA (640x480) 30 кадров в секунду	4K (3840x2160) 30 кадров в секунду 2K (2560x1440) 30 кадров в секунду 1080P (1920x1080) 30 кадров в секунду 720P (1280x720) 60 кадров в секунду WVGA (800x480) 30 кадров в секунду VGA (640x480) 30 кадров в секунду

	SJ4000
Формат видео сжатия	H.265 H 264
Формат изображения	JPG
Разрешение изображения	12 MP 10 MP 8 MP 5 MP 3 MP 2 MHD 1.3 MP VGA
Память	microSD до 32 ГБ, на выбор модели до 64 ГБ и 128 ГБ
Частота	50 Гц 60 Гц
Соединения	USB 2.0
Источник питания	5V2A
Аккумулятор	900 мАч съемный
Автономность работы	1080p 150 минут
Время зарядки	3 часа
Wi-fi	Нет
Гироскоп с защитой от сотрясений	Нет
Операционная система	Windows XP (пакет обновления 2) или выше Mac OS x 10.4.11 или выше
Размеры	59x31x41мм

	SJ4000 wifi
Формат видео сжатия	H.265 H 264
Формат изображения	JPG
Разрешение изображения	12 MP 10 MP 8 MP 5 MP 3 MP 2 MHD 1.3 MP VGA
Память	microSD до 32 ГБ, на выбор модели до 64 ГБ и 128 ГБ
Частота	50 Гц 60 Гц
Соединения	USB 2.0
Источник питания	5V2A
Аккумулятор	900 мАч съемный
Автономность работы	2K 130 минут
Время зарядки	3 часа
Wi-fi	Да
Гироскоп с защитой от сотрясений	Нет
Операционная система	Windows XP (пакет обновления 2) или выше Mac OS x 10.4.11 или выше
Размеры	59x31x41мм

Картинки



* Wi-Fi кнопка доступна только в моделях SJ4000wifi

Картинки

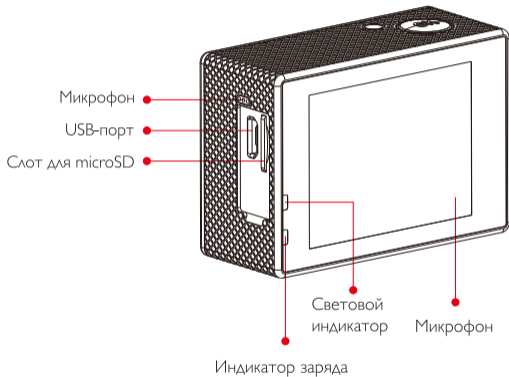

Водонепроницаемый корпус

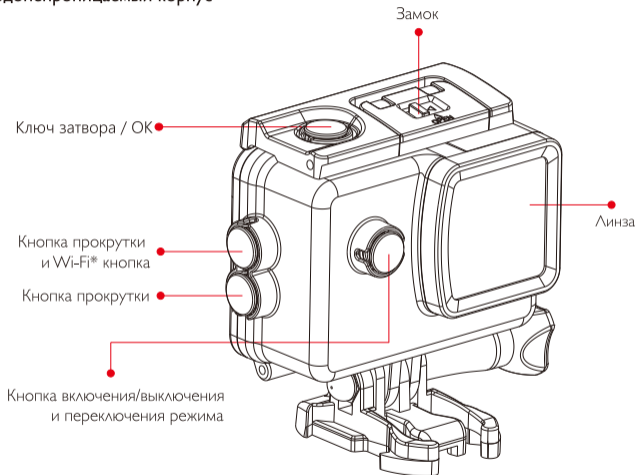

* Wi-Fi кнопка доступна только в моделях SJ4000wifi

Аксессуары

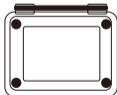
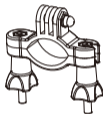
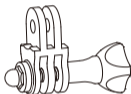
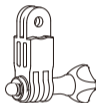
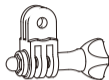
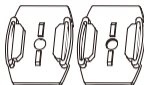
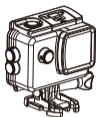

Комплект поставки

	SJ4000	SJ4000 wifi
Водонепроницаемый чехол	Да	Да
рамка	Да	Да
Шлем база	Да	Да
Поддержка Переключатель 1	Да	Да
Поддержка Переключатель 2	Да	Да
Поддержка Переключатель 3	Да	Да
стенд велосипедов	Да	Да
неподвижное основание	Да	Да
Адаптер	Да	Да
Провода данных	Да	Да
Стикер 3М	Да	Да
Влажные салфетки	Да	Да
наклейка	Да	Да
Руководство	Да	Да
Аудио задняя дверь	Да	Да
база	Да	Да
бандаж	Да	Да

Инструкция пользователя

1. Установка карты microSD

Пожалуйста, используйте оригинальные microSD карты. При использовании неоригинальных microSD карт, корректность работы не гарантируется.

2. Установка и удаление батареи

- А. Нажмите на вкладке крышки аккумуляторной батареи, чтобы открыть его.
- Б. Установите аккумулятор согласно символам +/- и направлением стрелок.
- В. Индикатор заряда аккумулятора: пожалуйста, обратитесь к изображению.
- Г. Извлечение аккумулятора: откройте крышку аккумулятора для извлечения.

3. Зарядка

- А. Зарядка может быть осуществлена путем подключения камеры к компьютеру с помощью адаптера питания или через автомобильное зарядное устройство.
 - Б. Камеры серии SJ4000 могут записывать видео во время зарядки (выберите режим автомобиля в меню).
- Зарядка камер серии SJ4000 камер может быть выполнена, даже если устройство выключено.

4. Включение/выключение камеры

- А. Нажмите и удерживайте кнопку включения/выключения 3-5 секунд.

5. Режим автомобильная камера

- А. Перейдите в меню и выберите «Режим автомобиля».
- Б. Камера автоматически включится, во время старта автомобиля, в случае, если он подключен к автомобильному зарядному устройству.

6. Режим записи видео

После включения он по умолчанию переходит в состояние ожидания записи. После нажатия кнопки «ОК» желтая точка в верхнем левом углу начнет мигать до 00:00, чтобы начать запись. Нажмите кнопку «ОК» еще раз во время записи, чтобы остановить запись.

7. Режим фотосъемки

Включите камеру и нажмите на кнопку «Mode», чтобы выбрать режим съемки фото.  Значок появится в верхнем левом углу экрана и камеры, указывающий, что режим фотосъемки установлен. Нажмите «OK», чтобы сделать фотографии.

8. Файловое хранилище и медиа воспроизведение

А.С помощью USB-кабеля или кард-ридера для передачи файлов с камеры на компьютер.
Б. Включите камеру и нажмите кнопку «Mode» для выбора проигрывания, чтобы выбрать режим воспроизведения, чтобы воспроизвести файлы.

9. Wi-fi подключение: модели SJ4000 wifi

Этот продукт может быть подключен к мобильному телефону (Android или iOS). Следуйте шагам ниже:

- А. Установить приложение SJCAM Zone на ваш мобильный телефон или планшет. Используйте Google Play для устройств Android или App Store для устройств Apple.
- Б. После включения питания, нажмите клавишу Wi-fi на камере, значок Wi-fi отобразится на экране.
- В. Включите Wi-fi на мобильном устройстве, найдите устройство SJ4000WIFI и подключитесь к нему. Начальный пароль 12345678.
- Г. Когда Wi-fi подключен, «Wi-fi Connection Ready» отобразится на экране.
- Е. Видео и изображения будут отображаться напрямую в смартфон или планшет.

Смена пароля: включите и войдите настройки Wi-fi. Вы можете установить пароль на Ваш выбор. *Спецификации могут быть изменены из-за модернизации или обновления. Обратите внимание на фактический продукт как стандарт формы.*

用戶指南



SJ4000系列相機是根據市場需求以及發展趨勢而設計的。擁有各式各樣的功能，包括高清數字視頻拍攝，音頻錄製以及相片拍攝等。可拆卸的電池，防水外殼及其他所有配件，使SJ4000系列相機能夠隨時隨地被完美地應用於各種戶外運動，摩托車騎行或行車記錄。

在首次使用相機之前，請仔細閱讀使用說明書。

安全指南

1. 本產品為高精密儀器，切勿跌落或碰撞。
2. 切勿將本產品靠近具有強磁場的物體，例如磁鐵或電機，亦要避免將本產品靠近於能發出較強無線電波的物體，以避免強磁場及無線電波可能會引起的產品故障或圖像/音頻的損壞。
3. 切勿將本產品暴露於高溫或陽光直射的環境下。
4. 請選擇正規品牌的microSD卡，非正規品牌的卡不能保證可正常使用。
5. 切勿將microSD卡靠近具有強磁場的物體，以免卡內儲存的數據丟失。
6. 如在充電過程中出現產品過熱、冒煙或產生異味，請立即拔出充電裝置，停止充電以免發生火災。
7. 充電時，請將本產品放置於兒童無法接觸到的地方，以避免可因電源線導致的兒童意外窒息或觸電。
8. 請將本產品放置於陰涼、乾燥且絕塵的地方。

請選擇正式回收點回收本產品或其電池，切勿棄置於垃圾當中。



產品特徵

芯片	SJ4000 Novatek 96672	SJ4000 wifi Novatek 96675
屏幕	2.0寸液晶顯示屏	2.0寸液晶顯示屏
鏡頭	高清廣角鏡頭	高清廣角鏡頭
可選語言	英語 荷門語 法語 德語 西班牙語 意大利語 葡萄牙語 簡體中文 繁體中文 日語 波蘭語 土耳其語 俄語 羅馬尼亞語 捷克語 斯洛伐克語 匈牙利語 丹麥語 希伯來語 越南語 泰語	英語 荷門語 法語 德語 西班牙語 意大利語 葡萄牙語 簡體中文 繁體中文 日語 波蘭語 土耳其語 俄語 羅馬尼亞語 捷克語 斯洛伐克語 匈牙利語 丹麥語 希伯來語 越南語 泰語
視頻格式	MP4	MP4
視頻解析度	1080P (1920*1080)30 fps 720P (1280*720) 60 / 30 fps WVGA (800 *480) 30 fps VGA (640*480) 30 fps	4K (3840*2160) 30 fps 2K (2560*1440) 30 fps 1080P (1920*1080)30 fps 720P (1280*720) 60 / 30 fps WVGA (800 *480) 30 fps VGA (640*480) 30 fps
視頻壓縮格式	H*265 H*264	H*265 H*264
圖像格式	JPG	JPG
圖像解析度	12 MP 10 MP 8 MP 5 MP 3 MP 2 MHD 1.3 MP VGA	12 MP 10 MP 8 MP 5 MP 3 MP 2 MHD 1.3 MP VGA

儲存格式	SJ4000 micro SD卡高至32GB, 可選高至64GB及128GB	SJ4000 wifi micro SD卡高至32GB, 可選高至64GB及128GB
光源頻率	50Hz 60Hz	50Hz 60Hz
數據連接	USB 2.0	USB 2.0
電源	5V2A	5V2A
電池類型	900mAh 可拆卸電池	900mAh 可拆卸電池
電池續航時間	1080P/約150分鐘	2K/約130分鐘
充電需時	約3小時	約3小時
Wi-fi功能	無	有
防抖陀螺儀	無	無
作業系統	Window XP2或以上/ Mac OS X	Window XP2或以上/ Mac OS X
外型尺寸	10.4.11或以上 59x31x41毫米	10.4.11或以上 59x31x41毫米

產品示意圖

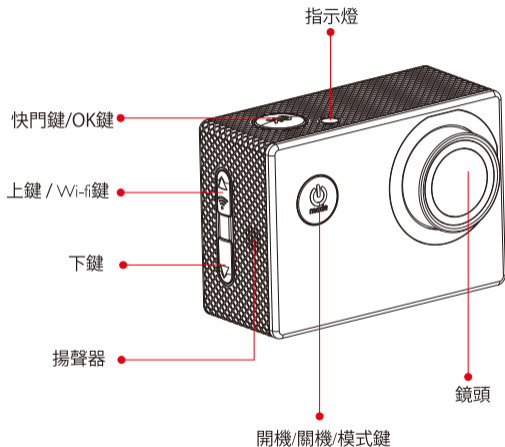

* Wi-fi按鈕僅適用SJ4000wifi 型號

產品示意圖

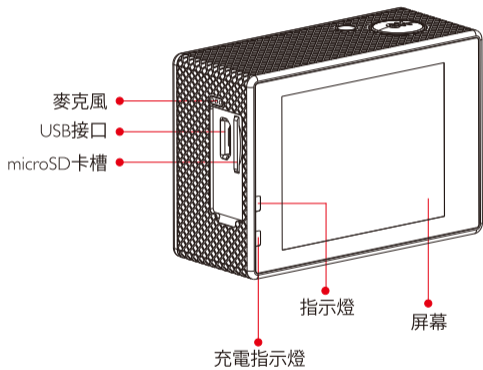

防水外殼示意圖

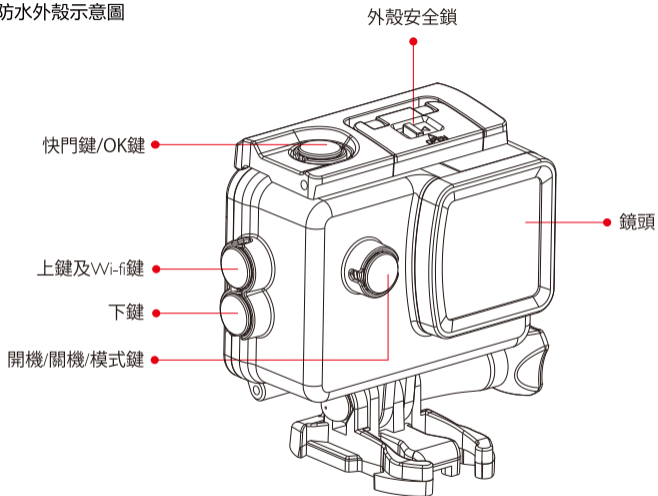

* Wi-fi按鈕僅適用SJ4000wifi 型號

官方標配

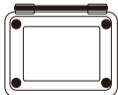
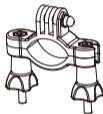
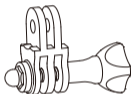
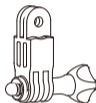
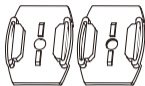

包含

	SJ4000	SJ4000 wifi
防水罩	有	有
邊框	有	有
頭盔座	有	有
轉接頭1	有	有
轉接頭2	有	有
轉接頭3	有	有
單車支架	有	有
轉接頭	有	有
固定座	有	有
數據線	有	有
3M膠	有	有
擦拭布	有	有
貼紙	有	有
說明書	有	有
備用後蓋	有	有
底座	有	有
綁帶	有	有

使用操作

1. 插入micro SD卡

請選擇正規品牌的microSD卡,在電腦上格式化後使用,非正規品牌的卡不能保證可正常使用。

2. 安裝及取出電池

- A. 按下電池蓋卡扣將其打開。
- B. 按照電池上標示的正負符號和指示方向,將電池正確地安裝到位。
- C. 電池充電指示燈:請參考產品示意圖。
- D. 取出電池:打開電池蓋即可取出電池。

3. 電池充電

- A. 連接電腦、使用電源適配器或車載充電器均可進行充電。
- B. SJ4000系列相機可在充電狀態下進行錄影(需在菜單中設置至車載模式)。
- C. SJ4000系列相機可在關機模式下充電。

4. 相機關機和開機

- A. 長按電源開關3-5秒即可開機/關機。

5. 車載模式設置

- A. 進入菜單,選擇車載模式拍攝。
- B. 如相機已連接車載充電器,汽車啟動時,相機亦會自動打開。

6. 攝影模式

開機後，默認進入錄像待機狀態。按下“OK”鍵後，左上角的黃點會開始閃爍為00:00:00即可開始錄製。錄製過程中再次按下“OK”鍵可停止錄製。

7. 拍照模式

開啟相機後按“Mode”鍵，選擇“拍照模式”，屏幕左上角會出現  圖標，表示相機已設置至拍照模式。按下“OK”鍵可進行拍照。

8. 影像儲存及播放

- A. 使用USB連接線或讀卡器可將相機中的影像文件複製至電腦。
- B. 開啟相機後按“Mode”鍵，選擇影像重播模式可瀏覽已儲存的影像文件。

9. Wi-Fi 連接：SJ4000 Wi-Fi

本產品可連接至智能電話（安卓或IOS系統）。請按照以下步驟進行操作：

- A. 安裝手機軟件“SJCAM Zone”至智能電話或平板電腦。安卓系統設備可在Google Play下載，蘋果設備可在App Store下載。
- B. 開啟相機後，按相機上的Wi-fi鍵，屏幕上會顯示Wi-fi圖標。
- C. 開啟移動設備上的Wi-fi功能，搜尋並連接SJ4000 Wi-fi。初始密碼為12345678。
- D. Wi-fi連接成功後，屏幕上會顯示Wi-fi連接就緒。
- E. 視頻或圖像會直接在智能電話或平板電腦中播放。

密碼更改：進入Wi-fi設置菜單，根據需要設置新的密碼。

產品規格可能會隨產品升級或更新而改變。請以實際產品的規格為準。



For iOS



For Android

Scan and download the APP



Scannen und APP herunterladen | Найдите и установите приложение

Official website: www.sjcam.com | Support: support@sjcam.com

For latest detailed manual, please check <http://sjcam.com/manual>