



SJ10 PRO Dual Screen Action Camera
SJ10 PRO Экшн-камера с двойным экраном

SJ10 PRO双屏运动相机 说明书

USER MANUAL



SJCAM SJ10PRO Dual Screen Action camera is designed for market demand and trends, with a wide variety of features, including HD digital video shooting, audio recording, photo shooting, and WiFi wireless remote control. Detachable battery, waterproof case and all other accessories enable the SJ10PRO dual-screen camera to be perfectly applied to a variety of outdoor sports, motorcycle cycling or driving records.

Please read the user manual carefully before using the camera for the first time.

Operating Safety Guide

1. Do not approach the product to objects with strong magnetic field, such as magnet or motor. Avoid bringing the product close to objects that can emit strong radio waves to avoid product failure or damage to the image / audio caused by strong magnetic field and radio waves.
2. Use the micro SD card of regular brands. (SD card of U3 and above standard is recommended, 32GB, 64GB and 128GB is supported)
3. Waterproof instructions: 5 meters waterproof without case and 30 meters with waterproof case is supported.
4. Do not close the micro SD card to objects with strong magnetic field to avoid the loss of data stored in the card.
5. Pull out the charging device immediately and stop charging to avoid fire if the product is heating, smoking or smelling during the charging.
6. Put the product out of the reach of the children when charging to avoid potential accident.
7. Put the product in a cool, dry and dusty place. Wipe the lens with a soft cloth. Please recycle this product or its battery to official recycling sites, and do not abandon it in the waste.
8. This is a high-precision product, do not drop or collide. Do not expose the product to high temperature or direct sunlight.



Do not disassemble the product without authorization. Please consult customer service for any product fault or other questions.

Product Description

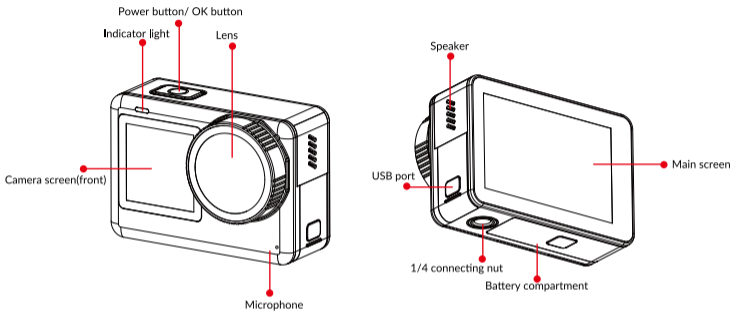

Power button/ OK button: long press of 3 seconds for camera turning on/ off; short press for photo taking, video shooting or confirming.

Front screen: 1.3-inch LCD front screen

Charging interface: Type-C

Back/ Main screen: 2.33-inch LCD touch screen

Memory card slot: Memory card is required for camera use (the memory card slot is in USB compartment)

Troubleshooting of memory card failure to read:

Be sure to format the micro SD card before using for the first time. Format the memory card regularly to keep it intact.

Format the memory card: enter the setting interface, find the formatting option and confirm.

Waterproof Housing Operating Instructions

Open the waterproof housing

B: Lift the front side of the clasp as shown to open.

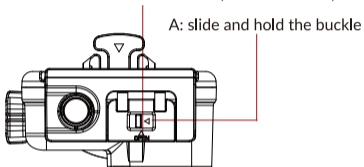

1. Waterproof: 5 meters waterproof without case and 30 meters with waterproof case is supported.
2. Follow the graphic tutorial to avoid damage when opening the waterproof case for the first time(refer to the instructions above).
3. Take the camera out and put a paper in the waterproof case to test in the water.
4. Check that the leakproofness of waterproof case every time before putting in water.
5. Wipe the beads outside the waterproof case to avoid water intake before opening.
6. Do not expose the waterproof case to the sun. Wipe the water beads or dry naturally after using.

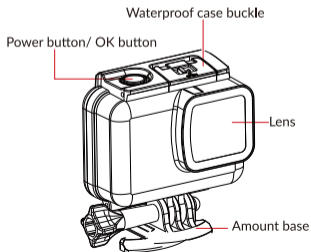

Battery Compartment/Memory Card

Operating Instructions

1 Open the battery compartment

Open the battery cover by pressing the button and sliding to the side.

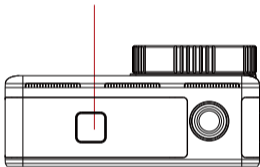

2 Insert a micro SD card

Here is the memory card slot, high-quality micro SD card of big brands is recommended

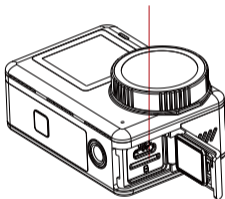

Specification

Master chip	Ambarella H22 S85
Image sensor	SONY IMX377
Aperture	F2.8
Focal length	3.3mm
Screen(dual)	2.33" LCD Touch screen / 1.3" LCD display screen (front screen)
Video resolution	4K(3840*2160)24/25/30/50/60fps 4K Ultra(3840*2160)24/30fps 2.7K(2720*1520)24/25/30/50/60fps 1440(2560*1440)24/25/30/50/60fps 1080P(1920*1080)24/25/30/50/60/120fps 1080 Ultra(1920*1080)30/60fps 720(1280*720)240fps
Audio	Microphone and speaker Single microphone and stereophonic speaker
External microphone	Supported
Video format	MP4
Video encoding format	H.264/H.265

Photo resolution	20M(5472*3648 3:2) 12M(4000*3000 4:3) 8M(3840*2160 16:9) 5M(2592*1944 4:3) 2M(1920*1080 16:9)	16M (4608*3408 3:2) 10M(3648*2736 4:3) 8M(3264*2448 4:3) 3M(2048*1536 4:3)
Photo format	JPG	
WIFI	2.4G/5G	
Frequency	50Hz/60Hz	
battery capacity	1300mAh Removable	
USB interface	TYPE-C	
Storage	Micro SD card, support 32GB, 64GB, 128GB	
Power	5V 2A	
Video output	AV	
Battery life	80 minutes for 4K/30fps	
Charging time	about 3 hours	
Size	64.45X44.5X30.6mm	
Weight	112.5g	
Operation system	Windows7.8X/OS X ® version 10.8 or advanced	
Language support	English / Simplified Chinese / Traditional Chinese / French / German / Spanish / Italian / Portuguese / Japanese / Russian / Polish / Czech / Slovene / Hungarian / Danish / Dutch / Turkish / Finnish / Roman	

Front and Back Screen Switching Instructions

1. Press the power button twice to switch between the front and back screen;
2. Double-click the touch screen screen to switch to the small screen.

Operation Guide

Drop Down Screen

Quick settings: WIFI connection, remote control, FPV, screen lock



Pull up screen

Quick settings: video mode, photo mode



Video recording

Turn on the camera to enter video mode, press on OK button to start video recording. Or swipe up the screen to enter mode menu, click the video icon to enter the video mode, and press the OK button to start video recording.

Note: The camera will remember the mode set before turning off.

Photo taking

Turn on to enter standby state, slide the screen left / right to switch to photo mode. Or swipe up the screen to enter the mode menu, click the photo icon  to enter the photo mode, and press the OK button to take a picture.

Playback

When the camera is on standby state, click the playback icon  in the lower left corner of the screen to view videos or photos that have been taken.

Media Settings menu / System Settings menu:

Media Settings menu: When the camera is on standby state, click the icon below the screen to enter the current mode Media Settings menu interface to set the relevant parameters.

System Settings menu: click the setting icon  in the lower right corner to enter the camera system Settings menu.

Remote controller

When the camera is on standby state, slide down the screen, click the remote control icon in the menu and agree to match, as the camera is in matching state, press the photo and video buttons on the remote controller at the same time, the camera screen will show if successfully matched.

Note: The remote controller is not a standard accessory and needs to be purchased separately

Remote Control Button Description



1.Shutdown button: Turn off the camera

2.Photo button: Take a photo

3.WIFI button: turn on/ off wifi

4.Video button: Start / stop video recording

Note: The remote controller is not a standard accessory and needs to be purchased separately

WiFi Connection

This product can be connected to smartphone or tablet (Android or IOS), please operate as the following steps.

1.Install the software "SJCAM Zone" on the smartphone or tablet (Android or IOS). Scan the corresponding QR code on this manual or visit the official website WWW.SJCAM.COM to download.

2.Turn on the camera and slide down the screen, click the WiFi icon to turn on the WiFi.

3.Turn on the WiFi function on the smartphone or tablet, search for the camera WiFi name and connect.

WiFi name: SJ10Pro DualScreen_XXXXXXXXX

Initial password: 12345678

4.Enter the APP for operation if successfully connected.

App Download



iOS



Android

Scan the code and download the APP

This product can be connected to smart phones and tablets (Android or IOS system).

Packing List



Waterproof case



Frame bracket



Stand base



Helmet base (flat)



Type-C cable



Helmet base (arc)



3M sticker



Lens protective cover



SJCAM sticker



Lens cleaning cloth



User manual

Accessories Introduction

3M sticker: spare sticker for helmet base installation. It can also be used to reinforce in the gap when the curve of helmet position is too large.

Wiper: clean the camera lens, camera body, etc.

Lens protector: Cover the lens without using the camera to prevent it from accidentally scraping.

Data/ Charging cable: for charging the camera or connecting to the computer to transfer data.

Accessories Installation Tutorial

Suitable for SJCAM sports cameras

Selfie Stick Installation



Car Mode Installation

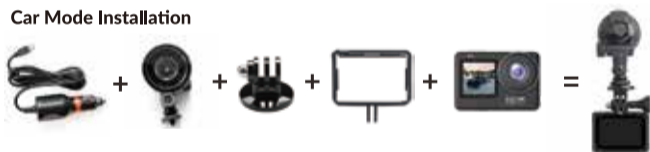

Helmet Side Installation



*Please purchase separately according to the usage scenario.

Floater Bobber Installation



Handlebar Installation



Headband Installation



Wristband Installation



Chest Strap Installation



Single Shoulder Strap Installation



Product features may change with product upgrades or updates, please refer to the actual product specifications.

For additional support requests or technical questions, please contact SJCAM customer service.

Welcome to visit the official website of SJCAM www.sjcam.com or call the service hotline: +086-18118714563

Руководство пользователя



Двухэкранный камера SJ10PRO разработана в соответствии с рыночным спросом и тенденциями развития. Она обладает множеством функций, в том числе цифровым форматом высокой четкости. Видеосъемка, аудиозапись, фотосъемка, беспроводной пульт дистанционного управления Wi-Fi и т. Д. Съемный аккумулятор, водонепроницаемый чехол и др.

Есть аксессуары, так что двухэкранный камеру SJ10PRO можно идеально применить для различных видов спорта на открытом воздухе, езды на мотоцикле или записи вождения в любое время и в любом месте.

Перед первым использованием камеры внимательно прочтите инструкцию по эксплуатации.

Руководство по безопасности

1. Не приближайте этот продукт к объектам с сильными магнитными полями, например, к магнитам или двигателям. Предметы, излучающие радиоволны, чтобы избежать сбоев в работе продукта или повреждения изображения / звука, которые могут быть вызваны сильными магнитными полями и радиоволнами.

2. Пожалуйста, выберите качественную карту microSD (поддержка продуктов U3 или выше)

3. Инструкции по водонепроницаемости. Камера сама водонепроницаема до 5 метров без аквабокса и до 30 метров с аквабоксом.

4. Не приближайте карту microSD к объектам с сильными магнитными полями, чтобы не потерять данные, хранящиеся на карте.

5. Если во время зарядки устройство перегревается, дымится или издает специфический запах, немедленно отключите зарядное устройство и прекратите зарядку, чтобы избежать возгорания.

6. Во время зарядки храните этот продукт в недоступном для детей месте, чтобы избежать случайного удушения или поражения электрическим током, вызванного шнуром питания.

7. Поместите этот продукт в прохладное, сухое и непыльное место, протрите объектив мягкой тканью. Выберите официальный пункт сбора, чтобы сдать это на переработку.

Не выбрасывайте изделие или его батарею в мусор.

8. Маленькие подробности жизни:

Этот продукт является высокоточным инструментом, не роняйте его и не ударяйте.

. Не подвергайте этот продукт воздействию высоких температур или прямых солнечных лучей.



Во избежание повреждения камеры, не разбирайте камеру без авторизации!

Если у вас есть какие-либо неисправности или другие проблемы, пожалуйста, свяжитесь с нами за советом!

Описание товара

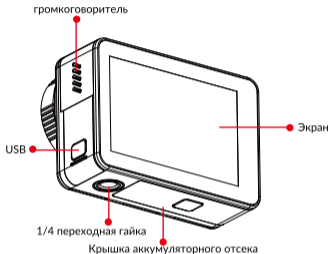

Кнопка питания / кнопка ОК: Нажмите и удерживайте в течение 3 секунд, чтобы включить / выключить, короткое нажатие, чтобы сделать фото / видео или подтвердить

Передний дисплей: 1.3-дюймовый передний ЖК-экран

Интерфейс зарядки: интерфейс зарядки-это интерфейс Type-C

Сенсорный экран HD: сенсорный ЖК-экран с диагональю 2.33 дюйма

Слот для карты памяти: камеру необходимо вставить в карту памяти, прежде чем ее можно будет использовать (Слот для карты памяти находится на той стороне, где находится аккумулятор)

Камера не читает карту: Перед первым использованием карты microSD обязательно ее отформатируйте, чтобы карта памяти оставалась нетронутой, регулярно форматируйте карту памяти.

Метод форматирования: войдите в интерфейс настроек, найдите параметр форматирования и подтвердите форматирование.

Инструкции по эксплуатации водонепроницаемого футляра

Откройте водонепроницаемый футляр

В. Чтобы открыть, переместите руку в направлении стрелки.

А. Потяните пряжку

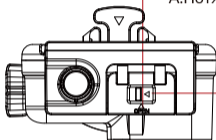

1. Камера сама водонепроницаема до 5 метров без аквабокса и до 30 метров с аквабоксом.
2. Откройте водонепроницаемый футляр в первый раз, пожалуйста, обратитесь к графическому руководству, чтобы избежать повреждения водонепроницаемого футляра. (См. Рисунок выше)
3. При первом использовании водонепроницаемого футляра выньте камеру и положите бумажное полотенце, чтобы протестировать его в воде.
4. Пожалуйста, каждый раз проверяйте, плотно ли закрыт водонепроницаемый футляр, прежде чем входить в воду.
5. Перед открытием водонепроницаемого футляра вытрите капли воды на внешней стороне водонепроницаемого футляра, чтобы избежать попадания воды.
6. Не подвергайте водонепроницаемый корпус солнцу, пожалуйста, высушите на воздухе или вытрите насухо после использования.



Инструкция по эксплуатации аккумуляторного отсека / карты памяти

1 Откройте батарейный отсек

Найдите батарейный отсек в нижней части камеры и нажмите кнопку наружу

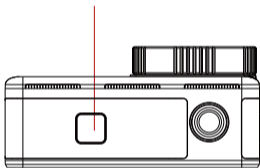

2 ставьте карту памяти

Это слот для карты памяти. Рекомендуется использовать качественную карту памяти известного бренда или нашей компании.

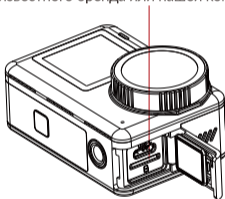

Характеристики

Мастер-чип	Ambarella H22 S85	
Датчик изображений	SONY IMX377	
Отверстие	F2.8	
фокусное расстояние	3.3mm	
Экран (двойной экран)	2.33-дюймовый сенсорный экран / 1.3-дюймовый дисплей	
Разрешение видео	4K(3840*2160)24/25/30/50/60fps 4K Ultra(3840*2160)24/30fps 2.7K(2720*1520)24/25/30/50/60fps 1440(2560*1440)24/25/30/50/60fps 1080P(1920*1080)24/25/30/50/60/120fps 1080 Ultra(1920*1080)30/60fps 720(1280*720)240fps	
Аудио	1 микрофон совместим с внешним микрофоном	
Внешний микрофон	поддержка	
Формат видео	MP4	
Формат кодирования видео	H.264 / H.265	
Размер изображения	20M(5472*3648 3:2) 12M(4000*3000 4:3) 8M(3840*2160 16:9) 5M(2592*1944 4:3) 2M(1920*1080 16:9)	16M (4608*3408 3:2) 10M(3648*2736 4:3) 8M(3264*2448 4:3) 3M(2048*1536 4:3)

Формат изображения	JPG
WI-FI	2.4G/5G
Частота источника света	50 Гц / 60 Гц
Емкость аккумулятора	1300 мАч съемный аккумулятор
Интерфейс USB	TYPE-C
Носитель данных Карта	Micro SD, до 128 ГБ
Мощность	5V2A
Видео выход	AV выход
Срок службы батареи	4K / 30 кадров / с / примерно 80 минут
Время зарядки	около 3 часа
Размеры	64.45X44. 5X30.6мм
Вес	112.5 г
Операционная система	windows7.8X / OS X® 10.8 или выше
Язык поддержки	английский / французский / немецкий / испанский / итальянский / португальский / упрощенный китайский / Японский / традиционный китайский / русский / румынский / польский / чешский / словацкий / венгерский / датский / голландский / турецкий / тайский / финский

Инструкции по переключению переднего и заднего экрана

1. Быстро нажмите кнопку питания дважды, чтобы переключиться между передним и задним экранами;
2. Дважды щелкните экран, чтобы переключиться на маленький экран.

Руководство по эксплуатации

Выпадающий экран

Быстрые настройки: соединение WIFI, дистанционное управление, FPV, функция блокировки экрана



Поднимите экран

Быстрые настройки: съемка, фоторежим



видео

При включении он перейдет в режим записи. Коротко нажмите кнопку ОК, чтобы начать запись. Вы также можете провести пальцем вверх по экрану, чтобы войти в меню режима. Щелкните значок записи, чтобы войти в режим записи, и кратковременно нажмите кнопку ОК, чтобы начать запись.

Примечания: после установки режима есть режим памяти при выключении и повторном включении, и камера будет помнить режим до выключения питания.

Фотография

Включите питание и войдите в режим ожидания, проведите пальцем по экрану влево / вправо, чтобы переключиться в режим камеры. Вы также можете провести по экрану вверх, чтобы войти в режим меню, щелкните значок камеры, чтобы войти в режим камеры, коротко нажмите кнопку ОК, чтобы сделать снимок.

Воспроизвести

Когда камера находится в режиме ожидания, щелкните значок  воспроизведения в нижнем левом углу экрана, чтобы просмотреть снятые видео или изображения.

Меню настроек мультимедиа / меню настроек системы

Меню настроек мультимедиа: когда камера находится в режиме ожидания, щелкните значок  в нижней части экрана, чтобы войти в интерфейс меню настройки мультимедиа текущего режима. В интерфейсе вы можете установить соответствующие параметры.

Меню настроек системы: щелкните значок  настройки в правом нижнем углу, чтобы войти в меню настроек системы камеры.

дистанционное управление

В режиме ожидания проведите пальцем вниз по экрану, чтобы отобразить раскрывающееся меню, щелкните значок пульта дистанционного управления, чтобы согласиться на сопряжение, и камера войдет в пульт дистанционного управления.

Затем одновременно нажмите кнопки камеры и видео на пульте дистанционного управления, на экране камеры будет показано, что сопряжение выполнено, то есть сопоставление завершено.

Примечание: пульт дистанционного управления не является стандартным аксессуаром и приобретается отдельно.

Описание кнопки пульта дистанционного управления



1. Кнопка выключения: выключить камеру.
 2. Кнопка камеры: сделайте снимок.
 3. Кнопка WIFI: включить / выключить WIFI.
 4. Кнопка записи: запуск / остановка записи.
- (Примечание: пульт дистанционного управления не является стандартным аксессуаром и приобретается отдельно)

Соединение Wi-Fi

Этот продукт можно подключить к смартфонам и планшетам (система Android или IOS), следуйте инструкциям ниже.

1. Установите программу «SJCAM Zone» на смартфон или планшет (система Android или IOS). Может сканировать инструкции соответствующий QR-код на книге также можно скачать с официального сайта WWW.SJCAM.COM.
 2. Проведите пальцем по экрану после включения камеры, на экране появится значок WiFi, нажмите, чтобы включить WiFi.
 3. Включите функцию WiFi на устройстве, найдите имя WiFi камеры и подключитесь. Исходный пароль - 12345678.
- SJ10PRO Dual Screen WiFi название: SJ10PRO DualScreen_XXXXXXXX
4. После успешного подключения Wi-Fi вы можете войти в приложение для работы

Скачать приложение



iOS



Android

Отсканируйте код и загрузите приложение

Этот продукт можно подключить к смартфонам и планшетам (система Android или IOS)

Товарный список



Водонепроницаемый чехол без основания



Кронштейн рамы



Основание подставки



Основание шлема



Линия передачи данных



Основание шлема (дугобразный)



Наклейки 3М



Защитный чехол объектива



Наклейки SJCAM



Тряпочка для полировки камеры



Объяснительная записка

Введение аксессуаров

Наклейки 3М: Его можно использовать как запасную наклейку для основания шлема. Оригинальную наклейку на основании можно удалить. Если шлем слишком изогнут, его можно разрезать на небольшой кусок прокладки, чтобы укрепить зазор.

Тряпочка для полировки камеры: Очистите объектив камеры, корпус и т. Д.

Основание шлема: Аксессуар, используемый для установки камеры на шлем, просто снимите нижнюю наклейку с клеем, чтобы наклеить ее

Защитный чехол объектива: Когда вы не пользуетесь камерой, наденьте защитную крышку на объектив, чтобы предотвратить случайные царапины на объективе.

Линия передачи данных: Используется для зарядки камеры или подключения к компьютеру для передачи данных и т. Д.

Руководство по установке аксессуаров

Применимо ко всем моделям

Установка селфи-палки



Установка на автомобиле

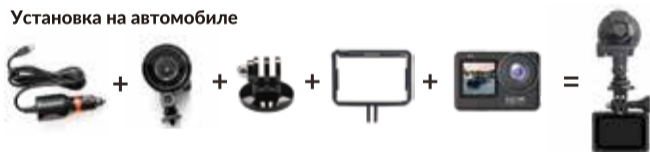

Боковая установка шлема



* Приобретайте отдельно в соответствии со сценарием использования.

Установка плавучего стержня



Установка руля



Установка оголовья



Установка плавучего стержня
Установка браслета



Установка нагрудного ремня
Установка руля



Установка оголовья

Установка одинарного плечевого ремня



Характеристики продукта могут измениться при обновлении или обновлении продукта, пожалуйста, ознакомьтесь с действующими техническими характеристиками продукта.

Если у вас есть потребность в обслуживании, обратитесь в службу поддержки SJCAM.

Приглашаем посетить официальный сайт SJCAM www.sjcam.com или позвонить по горячей линии обслуживания: + 86-18118714563

用户指南



SJ10PRO双屏相机是根据市场需求以及发展趋势而设计的，拥有各式各样的功能，包括高清数字视频拍摄，音频录制、相片拍摄以及 WiFi 无线遥控等。可拆卸的电池，防水外壳及其它所有配件，使SJ10PRO双屏相机能随时随地被完美地应用于各种户外运动，摩托车骑行或行车记录。

在首次使用相机之前，请仔细阅读使用说明书。

安全指南

1. 切勿将本产品靠近具有强磁场的物体，例如磁铁或电机，亦要避免将本产品靠近于能发出较强无线电波的物体，以避免强磁场及无线电波可能会引起的产品故障或图像 / 音频的损坏。
2. 请选择正规品牌的 microSD 卡，（推荐使用U3及以上标准的SD卡，支持32GB,64GB以及128GB容量卡）
3. 防水说明：相机裸机防水5米，佩戴防水壳后防水30米。
4. 切勿将 microSD 卡靠近具有强磁场的物体，以免卡内储存的数据丢失。
5. 如在充电过程中出现产品过热、冒烟或产生异味，请立即拔出充电装置，停止充电以免发生火灾。
6. 充电时，请将本产品放置于儿童无法接触到的地方，以避免可因电源线导致的儿童意外窒息或触电。
7. 请将本产品放置于阴凉、干燥且绝尘的地方，擦拭镜头请使用软布擦拭。请选择正式回收点回收本产品或其电池，切勿弃置于垃圾当中。
8. 生活小细节：
 - .本产品为高精密仪器，切勿跌落或碰撞。
 - .切勿将本产品暴露于高温或阳光直射的环境下暴晒。



为预防损坏相机，请勿擅自拆机！
有故障或其他问题请联系客服咨询！

产品介绍

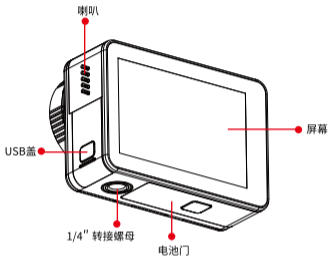
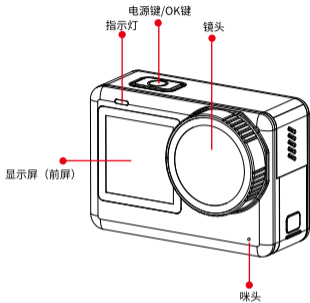

电源键/OK键: 长按3秒开机/关机，短按一下拍照/录影或者确认。

前置显示屏: 1.3英寸液晶屏

充电接口: 充电接口为Type-C接口

高清触摸屏: 2.33英寸液晶触摸屏

内存卡卡槽: 相机需要插入内存卡才可使用
(内存卡卡槽在USB盖内)

相机不读卡:

第一次使用microSD卡之前，请务必对其进行格式化。要保持存储卡完好无损，请定期对存储卡进行格式化。

格式化方法: 进入设置界面，找到格式化选项，确认格式化即可

防水壳操作说明

打开防水壳

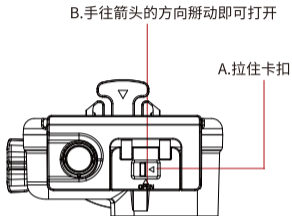

1. 相机裸机防水5米, 佩戴防水壳后可达到30米防水
2. 首次打开防水壳请按照图文教程避免损坏防水壳(请参照上述图文)
3. 首次使用防水壳请先把相机拿出来, 放张纸巾进去后在水里测试
4. 每次下水前请检查防水壳是否闭紧了
5. 每次使用后打开防水壳请先擦干防水壳外面的水珠, 避免进水
6. 防水壳请勿暴晒, 用完后有水珠请自然风干或擦干

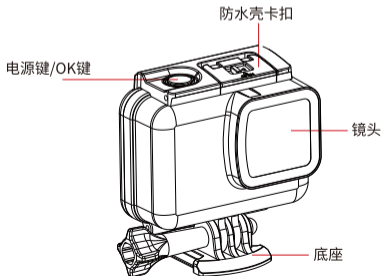

电池仓/存储卡操作说明

① 打开电池仓

在相机底部找到电池仓，
下压按钮向外推

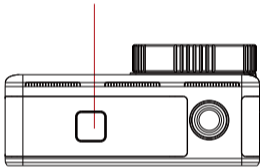

② 插入内存卡

此处为内存卡插槽处,建议使用
大品牌或者本公司的优质内存卡

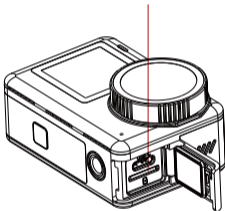

规格参数

主控芯片	安霸 H22 S85
图像传感器	SONY IMX377
光圈	F2.8
焦距	3.3mm
屏幕（双屏显示）	2.33英寸液晶触摸屏/1.3英寸液晶显示屏（前屏）
视频分辨率	4K(3840*2160)24/25/30/50/60fps 4K Ultra(3840*2160)24/30fps 2.7K(2720*1520)24/25/30/50/60fps 1440(2560*1440)24/25/30/50/60fps 1080P(1920*1080)24/25/30/50/60/120fps 1080 Ultra(1920*1080)30/60fps 720(1280*720)240fps
音频	麦和扬声器 单麦 立体声
外置麦克风	支持
视频格式	MP4
视频编码格式	H.264/H.265
图片尺寸	20M(5472*3648 3:2) 16M (4608*3408 3:2) 12M(4000*3000 4:3) 10M(3648*2736 4:3) 8M(3840*2160 16:9) 8M(3264*2448 4:3) 5M(2592*1944 4:3) 3M(2048*1536 4:3) 2M(1920*1080 16:9)

图片格式	JPG
WIFI	2.4G/5G
光源频率	50Hz/60Hz
电池容量	1300mAh可拆卸电池
USB接口	TYPE-C
存储介质	Micro SD卡，支持32GB,64GB以及128GB
电源	5V2A
视频输出	AV输出
电池续航时间	4K/30fps/约80分钟
充电时间	约3小时
外型尺寸	64.45X44.5X30.6mm
重量	112.5g
操作系统	windows7.8X/OS X® 10.8 或更高版本
支持语言	英语/简体中文/繁体中文/法语/德语/西班牙语/意大利语/ 葡萄牙语/日语/俄语/波兰语/捷克语/斯洛文尼亚语/ 匈牙利语/丹麦语/荷兰语/土耳其语/芬兰语/罗马语

前后屏切换说明

- 1、快按两下电源键，即可切换前后屏；
- 2、双击触摸屏屏幕，即可切换到小屏。

操作指南

下拉屏幕

快速设置：WIFI链接、遥控器、FPV、锁屏功能



上拉屏幕

快速设置：视频、拍照模式



录影

开机即进入录影模式，短按一下OK键即可进行录影。也可以向上滑动屏幕进入模式菜单，点击录影图标进入录影模式，短按一下OK键可进行录像。

备注：设置模式后，关机再开机有记忆模式，摄像机机会记住关机前的模式。

拍照

开机进入待机状态，向左/右滑动屏幕可以切换到拍照模式。也可以向上滑动屏幕进入模式菜单，点击拍照图标进入拍照模式，短按一下OK键可进行拍照。

回放

相机在待机状态下，点击屏幕左下角的回放图标  即可查看已经拍摄的视频或图片。

媒体设置菜单/系统设置菜单

媒体设置菜单：相机在待机状态下，点击屏幕下方  图标进入当前模式媒体设置菜单界面中，即可设置相关参数。

系统设置菜单：点击右下角设置  图标，进入相机系统设置菜单。

遥控器

待机状态下，向下滑动屏幕出现下拉菜单，点击遥控器图标，同意配对，相机进入遥控器匹配状态，再同时按下遥控器的拍照和录像键，相机屏幕显示配对完成即为匹配成功。

注：遥控器非标准配件，需要单独购买

遥控器按键说明



- 1、关机键：关闭摄像机
 - 2、拍照键：拍照
 - 3、WIFI键：开启/关闭WIFI
 - 4、录影键：开始/停止录影
- (注：遥控器非标准配件，需要单独购买)

WiFi连接

本产品可连接到智能电话和平板电脑（安卓或IOS系统），请按以下步骤操作。

- 1.安装软件“SJCAM Zone”至智能电话或平板电脑（安卓或IOS系统）。可以扫描说明书上相对应的二维码下载，也可以访问官网WWW.SJCAM.COM下载。
- 2.开启相机后向下滑动屏幕，屏幕上会出现WiFi图标，点击开启WiFi。
- 3.开启设备上的WiFi功能，搜索相机WiFi名称并连接.初始密码为12345678
SJ10Pro双屏WiFi名称：SJ10Pro DualScreen_XXXXXXXX
- 4.wifi连接成功后就可以进入APP进行操作。

应用程序下载



iOS



Android

扫码并下载APP

本产品可连接到智能电话和平板电脑（安卓或IOS系统）

包装清单



防水壳无底座



边框支架



支架底座



头盔底座 (平底)



数据线



头盔底座 (弧底)



3M贴纸



镜头保护套



SJCAM贴纸



擦拭布



说明书

附属配件介绍

3M胶贴：可用于头盔底座的备用胶贴，可以把底座原先的贴胶撕掉然后换上，头盔位置弧度太大的也可以剪成一小块垫在缝隙中加固。

擦拭布：清洁相机镜头、机身等。

头盔底座：用于把相机安装在头盔上的配件，撕开底胶的贴纸即可贴上。

镜头保护套：在不使用相机的时候把镜头保护套套到镜头上，可以防止镜头在不小心的情况下刮花。

数据线：用于给相机充电或连接电脑传输数据等。

配件安装教程 所有型号配件一样的安装方式

自拍杆安装



车载安装

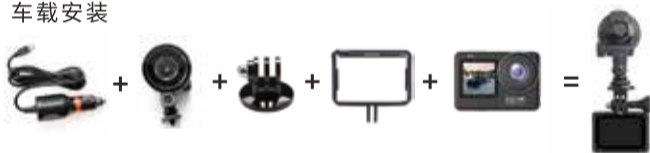

头盔侧边安装



*请您根据使用场景单独选购

浮力棒安装



车把安装



头带安装



腕带安装



胸带安装



单肩带安装



产品功能可能会随产品升级或更新而改变，请以实际产品的规格为准。

若有服务需求，请联系SJCAM客服

欢迎访问SJCAM官方网页www.sjcam.com或拨打服务电话：+086-18118714563



深圳市臻呈科技有限公司

Made by Shenzhen ZhenCheng Technology Co.,Ltd.

地址：深圳市龙岗区坂田街道上雪工业区1路2号C栋

3/F Building C, NO.2 Road 1, Shangxue Industrial Area
Bantian, Longgang District, Shenzhen, China

Technical Support Email (技术支持邮箱) : support@sjcam.com

Official website (官方网站) : sjcam.com

Made in China



V1.0