

# west elm



## Black and Brass Bar Stool Tabouret de Bar Black and Brass Black and Brass (Negro y Cobrizo) Taburete



- ! Do not throw away packaging materials until assembly is complete.
- ! Assemble this item on a soft surface, such as cardboard or carpet, to protect finish.
- ! Do not fully tighten all bolts until all parts are in place.
- ! Proper assembly of this item requires 2 people.
- ! Ne jetez pas le matériel d'emballage avant d'avoir terminé le montage.
- ! Montez cet article sur une surface lisse, telle que du carton ou un tapis, pour en protéger la finition.
- ! Ne pas serrer complètement les boulons avant que toutes les pièces soient mises en place.
- ! Deux personnes sont nécessaires pour monter cet article de façon adéquate.
- ! No descarte los materiales de embalaje hasta finalizar el ensamblaje.
- ! Ensamble el producto sobre una superficie suave, como cartón o alfombra, para proteger el acabado.
- ! No apriete todos los pernos hasta que todas las partes estén en su lugar
- ! Se requieren 2 personas para ensamblar el producto de forma adecuada.

### CARE INSTRUCTIONS/ENTRETIEN/INSTRUCCIONES DE CUIDADO

Hardware may loosen overtime. Periodically check that all connections are tight. Wipe with a soft, dry cloth. To protect finish, avoid the use of chemicals and household cleaners. All hot serving dishes should be placed on a pad. Any liquid spilled onto the furniture should be cleaned up immediately with a damp cloth.

Le matériel peut se desserrer avec le temps. Vérifiez régulièrement que tous les raccords sont bien serrés. Essayez à l'aide d'un linge doux et sec. Pour protéger la finition, évitez l'utilisation de produits chimiques et de détergents ménagers. Tous les plats de service chauds doivent être déposés sur un dessous de plat. Tout déversement doit être nettoyé immédiatement à l'aide d'un linge humide.

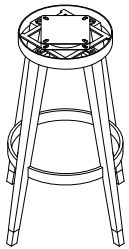
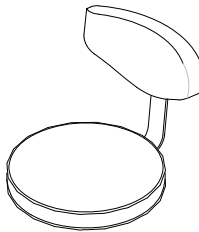
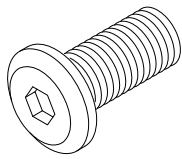
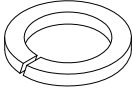
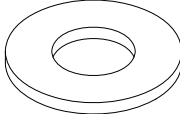
Las partes pueden aflojarse con el tiempo. Chequee de manera constante que todas las conexiones estén ajustadas. Limpie con un trapo suave y seco. Para proteger el acabado, evite el uso de químicos y limpiadores domésticos. Cualquier plato caliente debe ser colocado sobre manteles. Si derrama algún líquido sobre la mesa, debe limpiarlo de inmediato con un paño húmedo.

<p>A</p>  <p>Base / Base / Base 1x</p>	<p>B</p>  <p>Top / Siège/ Tope 1x</p>	<p>C</p>  <p>Bolt / Boulon / Perno Dia. 1/4" x 1" 4x</p>
<p>D</p>  <p>Spring Washer/ Rondelle à ressort / Arandela seguro 4x</p>	<p>E</p>  <p>Flat Washer/ Rondelle plate / Arandela Plana 4x</p>	<p>F</p>  <p>Allen Wrench / Clé hexagonale / Llave Hexagonal 4mm 1x</p>

west elm

Black and Brass Bar Stool  
Tabouret de Bar Black and Brass  
Black and Brass (Negro y Cobrizo) Taburete

1. Rotating the top turnplate, with about 45 degrees to the bottom of turnplate as shown.
1. Faites pivoter la plaque tournante supérieure jusqu'à ce qu'elle se pose environ à 45 degrés de la plaque inférieure de la plaque tournante comme illustré.
1. Atornille el tope giratorio, con cerca de 45 grados de la parte baja del giratorio como se muestra.

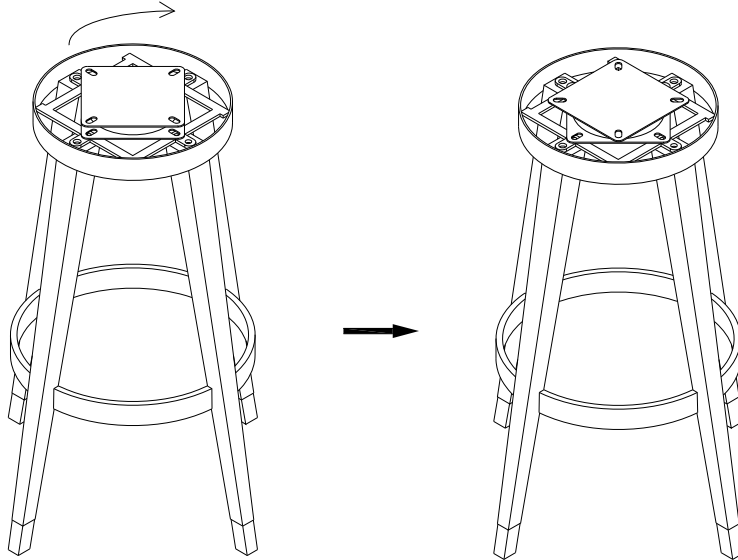

2. Attach the Base (A) to Top (B) as shown, insert Bolt (C) thru Spring Washer (D) and Flat Washer (E), and tighten with Allen Wrench (F). Turn the stool upright, assembly is complete!
2. Attachez la Base (A) au Siège (B) comme illustré, insérez les Boulons (C) munis d'une Rondelle à ressort (D) et d'une Rondelle plate (E) et serrez-les à l'aide de la Clé hexagonale (F). Tournez le Tabouret à l'endroit, l'assemblage est terminé!
2. Anexe la Base (A) al Tope (B) como se muestra, inserte Perno (C) a través de la Arandela Resorte (D) y Arandela Plana (E) y apriete con la Llave Allen (F). Coloque el taburete en su posición vertical, ha terminado el ensamblaje.

