

west elm

studio counter stool
tabouret de comptoir studio
studio taburete de barra
assembly instructions
instrucciones de montaje
Instrucciones de Ensamblaje

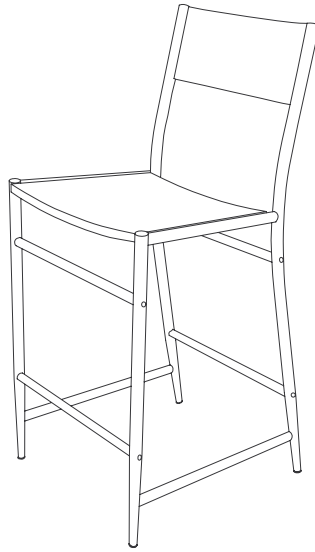

- ! Do not throw away packaging materials until assembly is complete.
- ! Assemble this item on a soft surface, such as cardboard or carpet, to protect finish.
- ! Proper assembly of this item requires 2 people.
- ! Ne jetez pas le matériel d'emballage avant d'avoir terminé le montage.
- ! Montez cet article sur une surface lisse, telle que du carton ou un tapis, pour en protéger la finition
- ! Deux personnes sont nécessaires pour monter cet article de façon adéquate.
- ! No deseche los materiales de embalaje hasta terminar de armar el producto.
- ! Ensamble el producto sobre una superficie suave, como cartón o alfombra, para proteger su acabado.
- ! Se requieren 2 personas para armar adecuadamente el producto.

CARE INSTRUCTIONS

Hardware may loosen overtime. Periodically check that all connections are tight.

Wipe with a soft, dry cloth. To protect finish, avoid the use of chemicals and household cleaners.

les pieces de fixation peuvent se desserrer apres un certain temps. Verifiez de temps a autre pour vous assurer que tous les raccords sont serrés.

Essuyez avec un chiffon doux et sec. Pour eviter d'endommager la finition, n'utilisez pas de produits chimiques ni de nettoyants ménagers.

Los herrajes se pueden aflojar con el tiempo. Revise periodicamente que todas las conexiones estén bien apretadas.

Use un trapo suave y seco para limpiar. Para proteger el acabado, no utilice limpiadores domésticos ni productos químicos.

Parts/Pièces/Herrajes

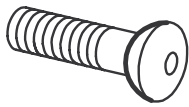
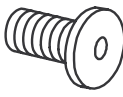
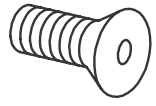
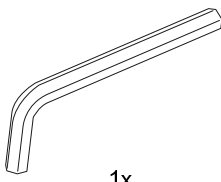
<p>A</p>  <p>M6 x 48mm 8x</p>	<p>B</p>  <p>M6 x 15mm 6x</p>
<p>C</p>  <p>M6 x 15mm 4x</p>	<p>D</p>  <p>1x</p>

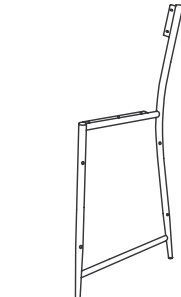

E Left frame 1x
 E Cadre gauche 1x
 E Marco Izquierdo 1x

F Right frame 1x
 F Cadre droit 1x
 F Marco Derecho 1x

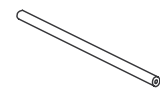
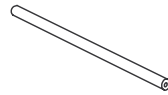

G Front cross bars 2x
 G Traverses avant 2x
 G Barra Frontal Cruzada 2x

H Top back cross bar 1x
 H Traverse arrière supérieure 1x
 H Barra Cruzada tope trasera

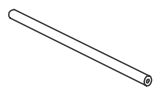

I Bottom back cross bar 1x
 I Traverse arrière inférieure 1x
 I Barra Cruzada baja trasera 1x

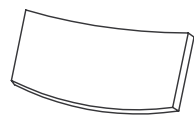

J Seat back 1x
 J Dossier du siège 1x
 J Espladar de la silla 1x

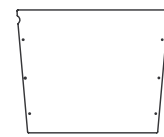

K Seat bottom 1x
 K Assise du siège 1x
 K Asiento de la silla 1x

1. With help align left seat frame (E) with cross bars (G,H,I) as shown. Insert bolt (A). Tighten with supplied hex key (D). Align right seat frame (F). Insert bolts (A). Tighten with supplied hex key (D).
1. Avec de l'aide, alignez le cadre gauche du siège (E) avec les traverses (G,H,I) comme illustré. Insérez les boulons (A). Serrez-les en utilisant la clé hexagonale (D) fournie. Alignez le cadre droit du siège (F). Insérez les boulons (A). Serrez-les en utilisant la clé hexagonale (D).
1. Con ayuda enfile el marco izquierdo (E) con las barras cruzadas (G,H, I) como se muestra. Inserte el perno (A). Apriete con la llave hexagonal suministrada (D). Enfile el marco izquierdo (F). Inserte los pernos (A). Apriete con la llave hexagonal suministrada.

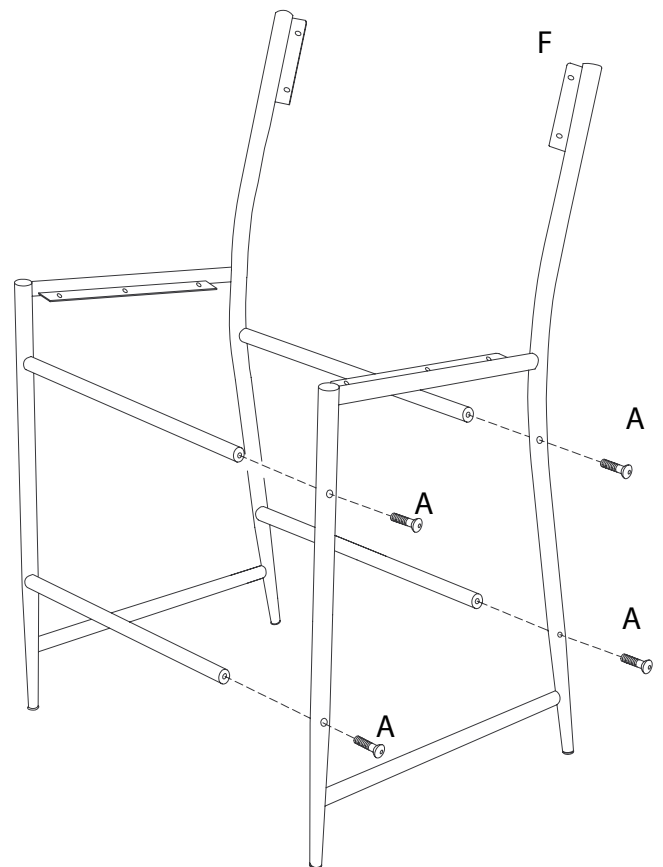
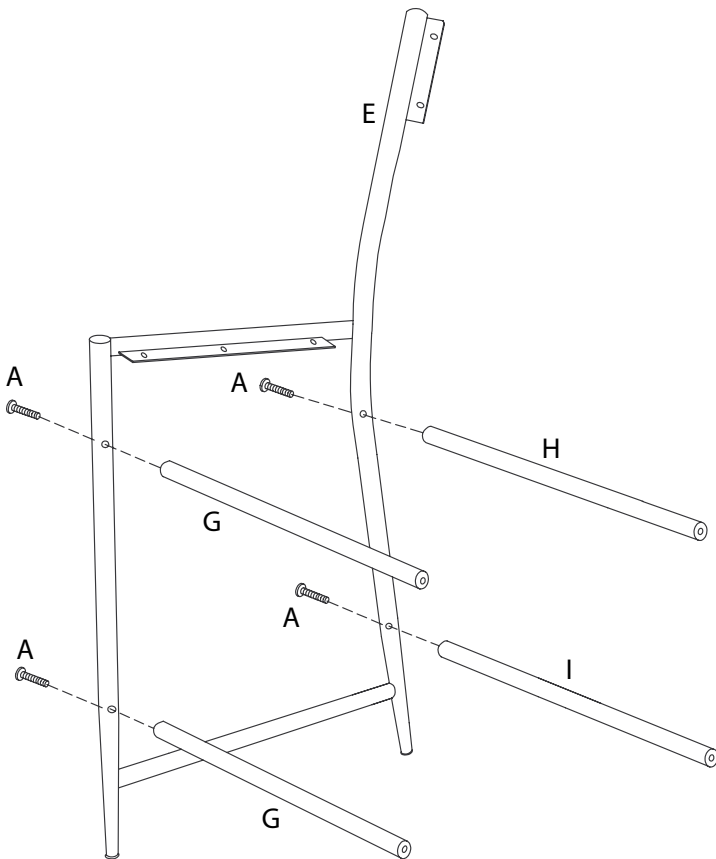

2. Align seat bottom (K) with assembled frame. Insert bolt (B). Tighten with supplied hex key (D). Align seat back (J), insert bolt (C). Tighten with supplied hex key (D). Sit on the counter stool for a few minutes then re-tighten all bolts as needed.
2. Aligned l'assise (K) avec le cadre assemblé. Insérez les boulons (B). Serrez-les en utilisant la clé hexagonale (D) fournie. Alignez le dossier (J), insérez les boulons (C). Serrez-les en utilisant la clé hexagonale (D) fournie. Asseyez-vous sur le tabouret pendant quelques minutes et resserrez ensuite tous les boulons au be soin.
2. Enfile el asiento (K) con el marco ensamblado. Inserte el perno (B). Apriete con la llave hexagonal suminis trada (D). Enfile el espaldar de la silla (J), inserte el perno (C). Apriete con la llave hexagonal suministrada (D). Sientese sobre el taburete por algunos minutos apriete los pernos nuevamente como sea necesario.

