

west elm

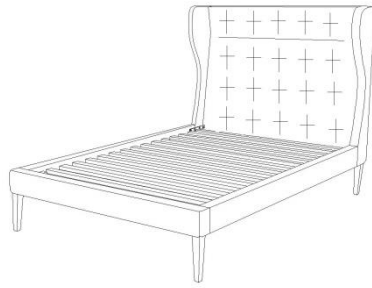

JH Bed (Full, Twin)
JH lit (lit 2 places, 1 places)
Cama de la coleccion JH(Full,TWIN)
Assembly instructions
Instrucciones de montaje
Instrucciones de Ensamblaje

- ! Do not throw away packaging materials until assembly is complete.
- ! Assemble this item on a soft surface, such as cardboard or carpet, to protect finish.
- ! Proper assembly of this item requires 2 people.

- ! Ne jetez pas le matériel d'emballage avant d'avoir terminé le montage.
- ! Montez cet article sur une surface lisse, telle que du carton ou un tapis, pour en protéger la finition
- ! Deux personnes sont nécessaires pour monter cet article de façon adéquate.







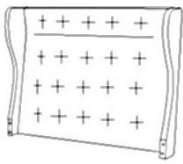
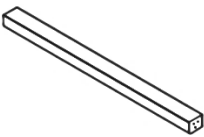

- ! No descarte los materiales de embalaje hasta finalizar el ensamblaje.
- ! Ensamble el producto sobre una superficie suave, como carton o alfombra, para proteger el acabado.
- ! Se requieren 2 personas para ensamblar el producto de forma adecuada.

CARE INSTRUCTIONS/ENTRETIEN/INSTRUCCIONES DE CUIDADO

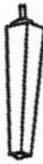
Hardware may loosen overtime. Periodically check that all connections are tight. Wipe with a soft, dry cloth. To protect finish, avoid the use of chemicals and household cleaners. All hot serving dishes should be placed on a pad. Any liquid spilled onto the furniture should be cleaned up immediately with a damp cloth.

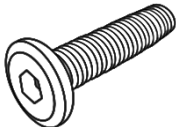
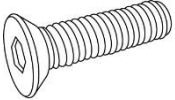
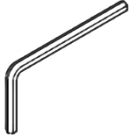
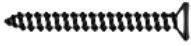
Le matériel peut se desserrer avec le temps. Vérifiez régulièrement que tous les raccords sont bien serrés. Essuyez à l'aide d'un linge doux et sec. Pour protéger la finition, évitez l'utilisation de produits chimiques et de détergents ménagers. Tous les plats de service chauds doivent être déposés sur un dessous de plat. Tout déversement sur le meuble doit être nettoyé immédiatement à l'aide d'un linge humide.

Las partes pueden aflojarse con el tiempo. Chequee de manera constante que todas las conecciones estén ajustadas. Limpie con un trapo suave y seco. Para proteger el acabado, evite el uso de químicos y limpiadores domésticos. Cualquier plato caliente debe ser colocado sobre manteles. Si derrama algún líquido sobre la muebles, debe limpiarlo de inmediato con un paño húmedo.

<p>A</p>  <p>Headboard 1x</p>	<p>B</p>  <p>Side Rail 2x</p>	<p>C</p>  <p>Footboard 1x</p>	<p>D</p>  <p>Leg 4x</p>
<p>E</p>  <p>Lock Washer 4x</p>	<p>F</p>  <p>Flat Washer 4x</p>	<p>G</p>  <p>Bolt 4x35mm</p>	<p>H</p>  <p>Bolt 16x 30mm</p>
<p>L</p>  <p>Hex Key 1x</p>	<p>J</p>  <p>Screw 32 x30mm</p>	<p>K</p>  <p>Slat Roll 1x</p>	<p>M</p>  <p>Plastic washer 4x</p>
<p>Tools required (not included)</p>  <p>Phillips Head Screwdriver</p>			

1. Carefully turn the Headboard (A) and Footboard (C) down on its side as shown.
 - ① Attach Side Rail(B) to Headboard (A). Insert Bolt (H), Tighten with Hex Key (L).
 - ② Attach Side Rail(B) to footboard(C) ,Insert Bolt (G) thru Lock Washer (E) and Flat Washer (F). Tighten with Hex Key (L).
1. Tournez avec soin la Tête de lit (A) et le Pied de lit (C) sur le côté comme illustré.
 - ① Attachez le Côté de lit (B) à la Tête de lit (A). Puis insérez-y un Boulon (H), Serrez-les à l'aide de la Clé hexagonale (L) .
 - ② Attachez le Côté de lit (B) au Pied de lit (C). Puis insérez-y un Boulon (G) muni d'une Rondelle d'arrêt (E) et d'une Rondelle plate (F). Serrez-les à l'aide de la Clé hexagonale (L) .
1. Con cuidado coloque la Cabecera (A) y Pie de Cama (C) de lado como se muestra.
 - ① Anexe el Riel Lateral (B) a la Cabecera (A). Inserte Perno (H), Apriete con la Llave Hexagonal (L).
 - ② Anexe el Riel Lateral (B) a Pie de Cama (C), nserte Perno (G) a traves de la Arandela Seguro (E) y Arandela Plana (F). Apriete con la Llave Hexagonal (L).

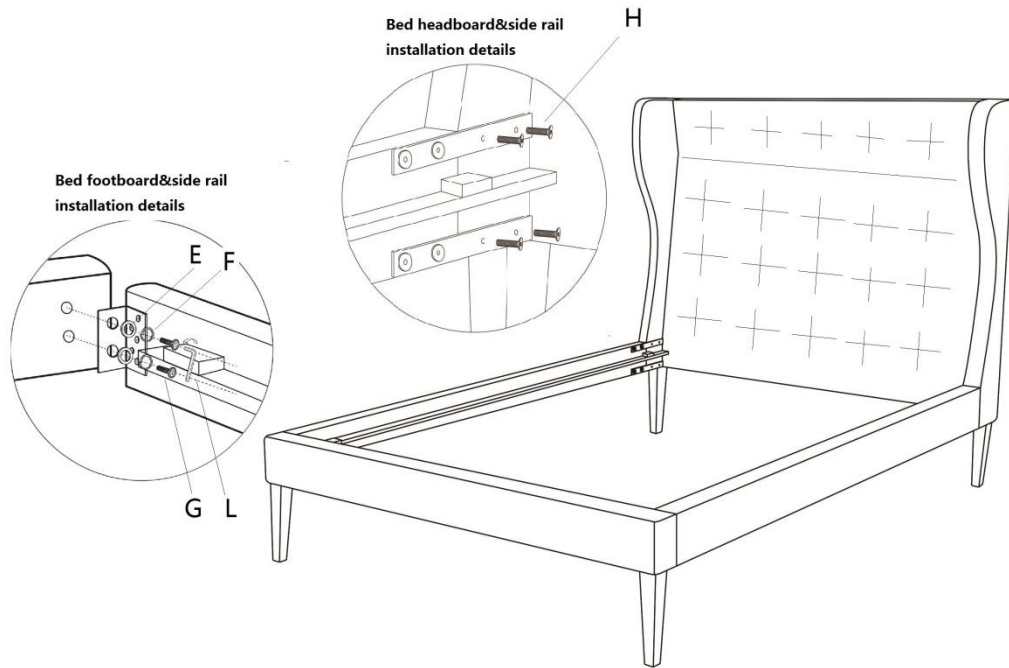

2. Screw Legs (D) into bottom of headboard and footboard thru Plastic Washer (M), tighten with hand.
2. Vissez les Pieds (D) munis d'une Rondelle en plastique (M) dans le dessous de la Tête de lit et du Pied de lit, serrez-les à la main.
2. Enrosque las Patas (D) en la parte baja de la Cabecera y Pie de Cama a través de la Arandela Plástica (M), apriete con la mano.

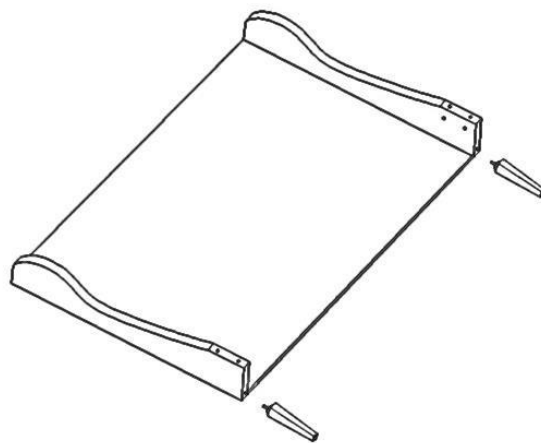

3. Place the Slat Roll (K) on the bed, fix with screw (J), and tighten with Phillips Head Screwdriver. Assembly is complete!

3. Placez le Rouleau de lattes (K) sur le lit, fixez-les en utilisant des vis (J) et serrez-les à l'aide d'un Tournevis à tête Phillips. L'assemblage est terminé!

3. Coloque las Tablillas (K) sobre la cama, fije con tornillo (J), apriete con destornillador Phillips. Ha terminado el ensamblaje!

