

- ! Do not throw away packaging materials until assembly is complete.
- ! Assemble this item on a soft surface, such as cardboard or carpet, to protect finish.
- ! Proper assembly of this item requires 2 people.

- ! Ne jetez pas le matériel d'emballage avant d'avoir terminé le montage.
- ! Montez cet article sur une surface lisse, telle que du carton ou un tapis, pour en protéger la finition
- ! Deux personnes sont nécessaires pour monter cet article de façon adéquate.





- ! No descarte los materiales de embalaje hasta finalizar el ensamblaje.
- ! Ensamble el producto sobre una superficie suave, como carton o alfombra, para proteger el acabado.
- ! Se requieren 2 personas para ensamblar el producto de forma adecuada.

CARE INSTRUCTIONS / ENTRETIEN / INSTRUCCIONES DE CUIDADO :

Hardware may loosen overtime. Periodically check that all connections are tight. Wipe with a soft, dry cloth. To protect finish, avoid the use of chemicals and household cleaners. All hot serving dishes should be placed on a pad. Any liquid spilled onto the furniture should be cleaned up immediately with a damp cloth.

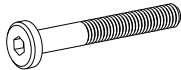
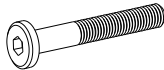
Le matériel peut se desserrer avec le temps. Vérifiez régulièrement que tous les raccords sont bien serrés. Essuyez à l'aide d'un linge doux et sec. Pour protéger la finition, évitez l'utilisation de produits chimiques et de détergents ménagers. Tous les plats de service chauds doivent être déposés sur un dessous de plat. Tout déversement sur le meuble doit être nettoyé immédiatement à l'aide d'un linge humide.

Las partes pueden aflojarse con el tiempo. Chequee de manera constante que todas las conexiones estén ajustadas. Limpie con un trapo suave y seco. Para proteger el acabado, evite el uso de químicos y limpiadores domésticos. Cualquier plato caliente debe ser colocado sobre manteles. Si derrama algún líquido sobre el mueble, debe limpiarlo de inmediato con un paño húmedo.

<p>A</p>  <p>Allen Bolt M6 x 35 mm (4 pcs)/ Boulon à six pans creux, M6 x 35 mm (4 pcs)/ Perno Allen M6 x 35 mm (4 pzas.)</p>	<p>B</p>  <p>Allen Bolt M6 x 30mm (9 pcs)/ Boulon à six pans creux, M6 x 30 mm (9 pcs)/ Perno Allen M6 x 30mm (9 pzas.)</p>
<p>C</p>  <p>Plastic Ring (13 pcs)/ Bague en plastique (13 pcs)/ Anillo plástico (13 pzas.)</p>	<p>D</p>  <p>Allen Key (1 pc)/ Clé hexagonale (1 pc)/ Llave Allen (1 pieza)</p>
<p>E</p>  <p>Aluminum Spacer (9 pcs)/ Espaceur en aluminium (9 pcs)/ Separador de aluminio (9 pzas.)</p>	

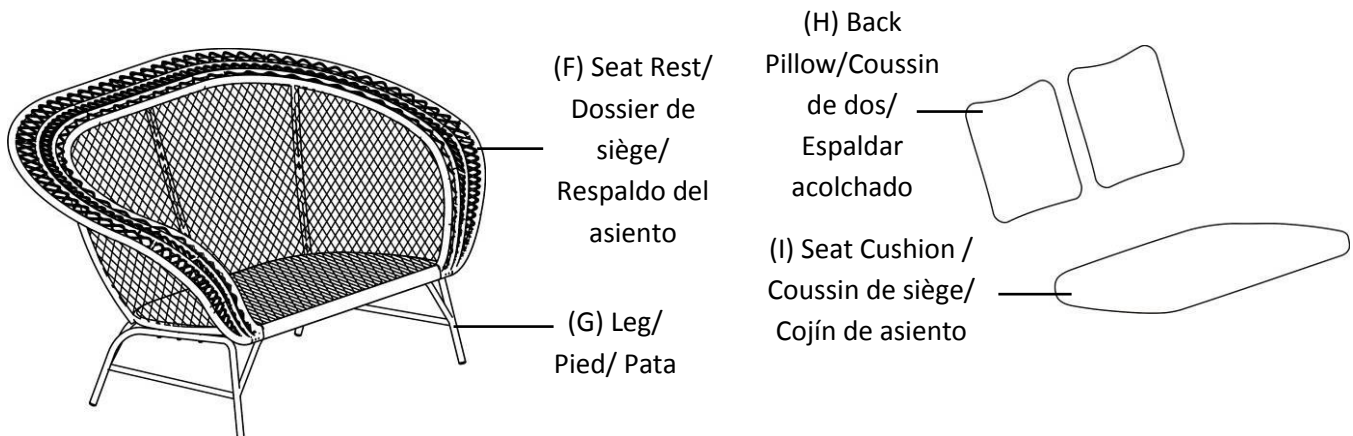

1. Lay the seat rest (F) upside down to the floor. Attach the Leg (G) by aligning the holes at the front of Leg with the corresponding holes at the front apron of Seat Rest. Secure the connection by inserting Allen Bolts (A) and Plastic Rings (C) into the holes and lightly tighten with the provided Allen Key (D) (Figure 1).

Align the tabs at the side and back of the Leg (G) with the tabs at the Seat Rest (F), place the Aluminum Spacer (E) between the tabs and insert the Allen Bolts (B), the Plastic Rings (C) into the holes to secure the connection and lightly tighten with the Allen Key (D) (Figure 2).

When all components are in place, fully tighten all bolts with Allen key (D)

1. Poser le dossier de siège (F) à l'envers sur le sol. Fixer le pied (G) en alignant les trous à l'avant du pied aux trous correspondants sur le tablier avant du dossier de siège. Fixer la connexion en insérant les boulons à six pans creux (A) et les bagues en plastique (C) dans les trous et en les serrant légèrement à l'aide de la clé hexagonale (D) fournie (Figure 1).

Aligner les languettes au côté et à l'arrière du pied (G) aux languettes sur le dossier de siège (F), placer le Spacer en aluminium (E) entre les languettes et insérez les boulons à six pans creux (B), et les bagues en plastique (C) dans les trous pour fixer la connexion et serrer légèrement à l'aide de la clé hexagonale (D) (Figure 2).

Lorsque tous les composants sont en place, serrer complètement tous les boulons à l'aide de la clé hexagonale (D)

1. Voltar el respaldo del asiento (F) boca abajo en el suelo. Ajustar la pata (G), alineando los orificios de la parte frontal de la pata con los orificios correspondientes del faldón delantero del respaldo del asiento. Asegurar la conexión insertando los pernos Allen (A) y los anillos plásticos (C) en los orificios, y ajustar suavemente con la llave Allen (D) proporcionada (Figura 1).

Alinear las pestañas de la parte lateral y trasera de la pata (G) con las pestañas del respaldo del asiento (F), colocar los separadores de aluminio (E) entre las pestañas e insertar los pernos Allen (B), y los anillos plásticos (C) en los orificios para asegurar la conexión, ajustar suavemente con la llave Allen (D) (Figura 2)

Cuando todos los componentes estén en su lugar, ajustar totalmente todos los pernos con la llave Allen (D)

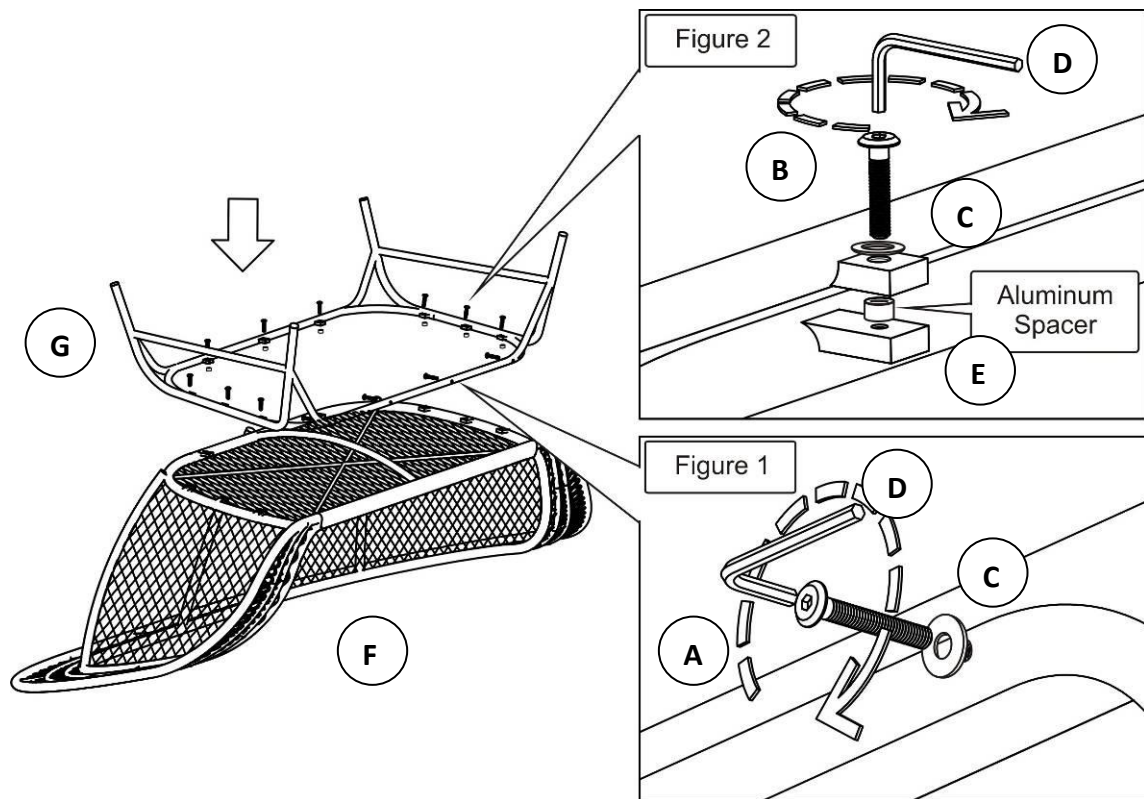

2. Grip the Sofa firmly and turn it upright. Put the Seat Cushion (I) and Back Pillows (H) on it as shown in Figure 3. Assembly is complete.
2. Saisir fermement le sofa et le retourner. Placer le coussin de siège (I) et les coussins de dos (H) dessus comme illustré dans la Figure 3. L'assemblage est terminé.
2. Sujetar el sofá con firmeza y poner de pie. Colocar el almohadón de asiento (I) y los almohadones de respaldo (H) en el sofá, tal como se muestra en la figura 3. El ensamblaje está completo.

Pavo Sofa
Sofa Pavo
Sofá Pavo

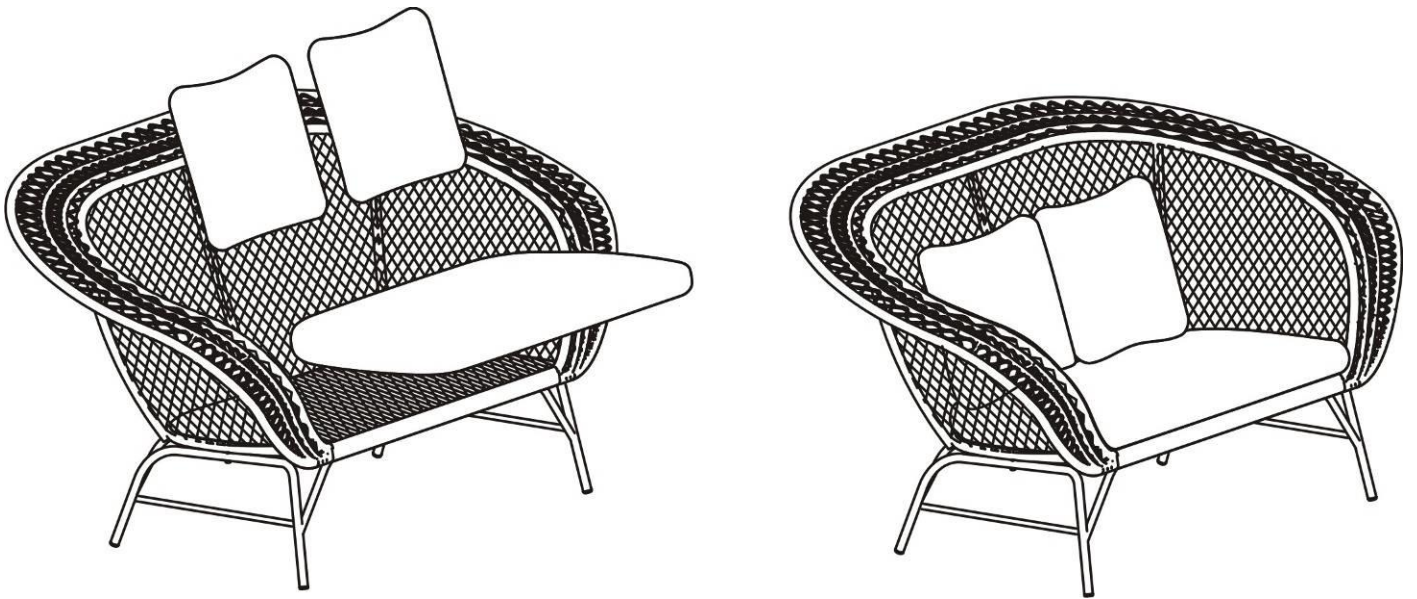

Figure 3