

west elm



mix match dining table
arbor base
base de table tonnelle avec choix
de combinaisons
mesa mix match base arbore

assembly instructions
instrucciones de montaje
Instrucciones de Ensamblaje

! Tools required:

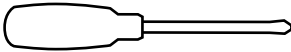

- ! Do not throw away packaging materials until assembly is complete.
- ! Assemble this item on a soft surface, such as cardboard or carpet, to protect finish.
- ! Proper assembly of this item requires 2 people.

! outils nécessaires:

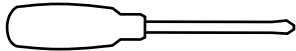



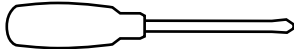

- ! Ne jetez pas le matériel d'emballage avant d'avoir terminé le montage.
- ! Montez cet article sur une surface lisse, telle que du carton ou un tapis, pour en protéger la finition
- ! Deux personnes sont nécessaires pour monter cet article de façon adéquate.

! Herramientas necesarias:

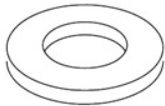
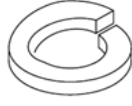
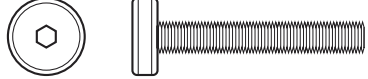
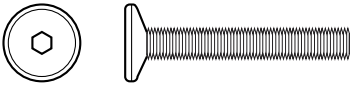
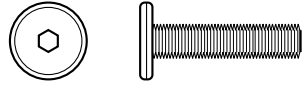

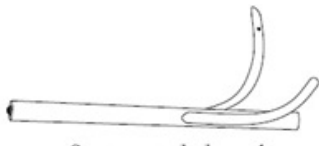
- ! No deseche los materiales de embalaje hasta terminar de armar el producto.
- ! Ensamble el producto sobre una superficie suave, como cartón o alfombra, para proteger su acabado.
- ! Se requieren 2 personas para armar adecuadamente el producto.

<p>A</p>  <p>flat washer 8x</p>	<p>B</p>  <p>spring washer 8x</p>	<p>C</p>  <p>M6x 65mm Allen bolt 8x</p>
<p>D</p>  <p>M6x 50mm Allen bolt 8x</p>	<p>E</p>  <p>M6x 32mm Allen bolt 8x</p>	<p>F</p>  <p>4mm Allen key 1x</p>
<p>G</p>  <p>leg 4x</p>	<p>H</p>  <p>rubber bumper 8x (only included with marble & glass top)</p>	<p>I</p>  <p>metal frame 1x</p>

west elm

mix match dining table
arbor base
base de table tonnelle avec choix
de combinaisons
mesa mix match base arbore

assembly instructions
instrucciones de montaje
Instrucciones de Ensamblaje

1. Lay the metal frame (I) onto a clean smooth surface such as carpet or cardboard. Align the holes on leg (G) to the corners on the base as shown. Using bolt (E), loosely tighten bolts thru the base using Allen Key (F) as shown. Next use bolt (C), spring washer (B), and flat washer (A) to assemble the leg thru the corner. After all bolts are installed, tighten all connections.
1. Posez le cadre en métal (I) sur une surface propre et moelleuse telle que du tapis ou du carton. Alignez les trous des pieds (G) avec ceux des coins de la base comme illustrés. Utilisez les boulons (E), fixez lâchement les boulons dans la base en utilisant la clé hexagonale (F) comme illustrés. Utilisez ensuite des boulons (C), des rondelles d'arrêt (B) et des rondelles plates (A) pour assembler le pied au niveau du coin. Une fois tous les boulons assemblés, serrez tous les raccords. Colocque el marco de metal (I) sobre una superficie
1. limpia y suave como cartón o alfombra. Enfile las patas (G) con las esquinas de la base como se muestra. Utilizando pernos (C), arandelas seguro (B) arandela plana (A) para ensamblar la pata con la esquina. Después de ensamblar todos los pernos apriete todas las conecciones.

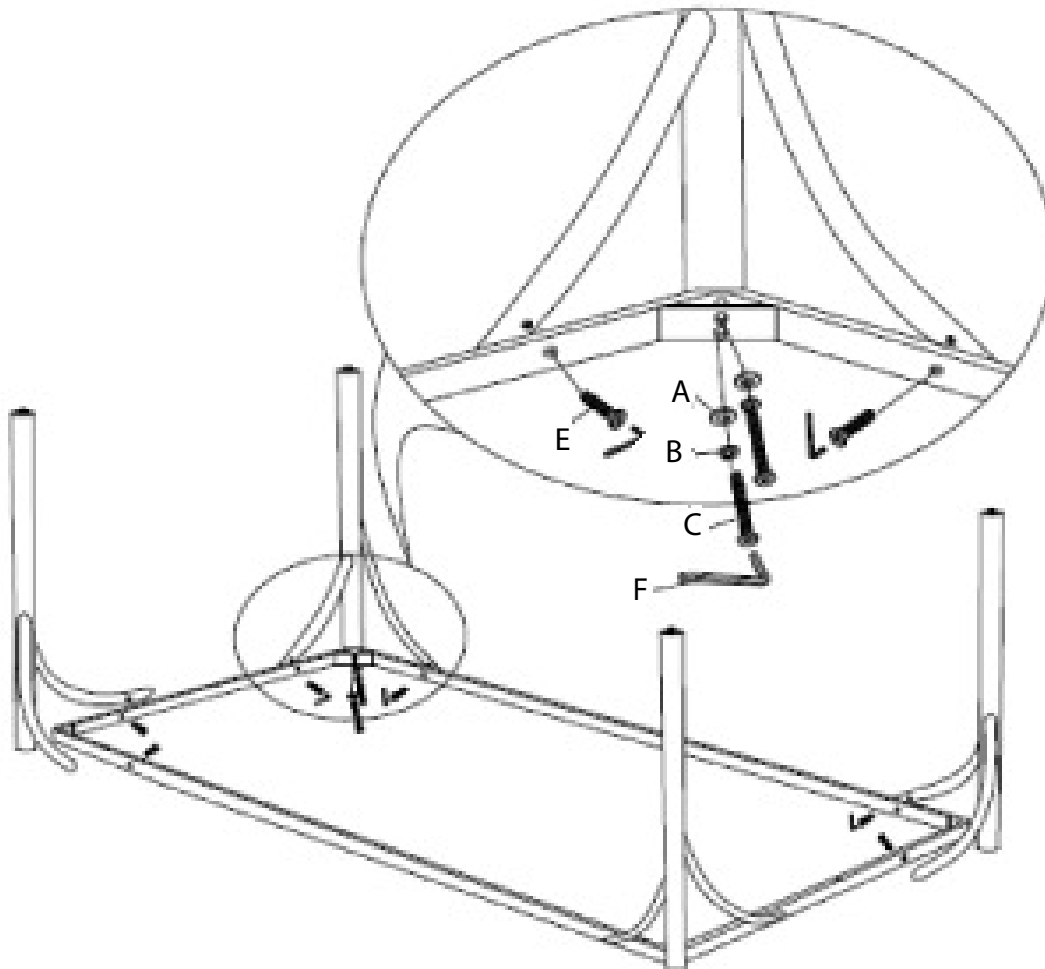

Different table top options are sold separately.
 Différentes options de plateau de table sont vendues séparément.
 Diferentes opciones de tablero de mesa se venden por separado.

assembly instructions
 instrucciones de montaje
 Instrucciones de Ensamblaje

Assembling the Stainless Steel Top, Patchwork Metal Top or Wood Top:

Assemblage du Plateau d'Acier Inoxydable, du Plateau de Patchwork en Métal ou du Plateau de Bois:

Montaje de la encimera de acero inoxidable, Metal Top Patchwork o arriba de la madera:

2. Carefully lay the table top onto a clean smooth surface such as carpet or cardboard underside facing up. Place the base onto the underside of the table top aligning the holes as shown. Insert bolts (D) thru the holes in the base and tighten with Allen key (F). Flip table over (This will require the help of another person). Levelers may need to be adjusted to accommodate uneven floors.
2. Posez avec soin le plateau de table à l'envers sur une surface propre et moelleuse telle que du tapis ou du carton. Placez la base sur le plateau de table posé à l'envers, en alignant les trous comme illustrés. Insérez les boulons (D) dans les trous de la base et serrez-les à l'aide de la clé hexagonale (F). Faites pivoter de table à l'endroit (ceci requerra l'aide d'une autre personne). Les patins réglables peuvent avoir besoin d'être ajustés afin de compenser les sols inégaux.
2. Coloque con cuidado la tapa de la mesa en una superficie limpia y lisa como una alfombra o superficie inferior de cartón hacia arriba. Colocar la base de metal industrial en la parte inferior del tablero de la mesa alineando los orificios como se muestra. Inserte el perno (D) a través de los agujeros en la base y apriete con la llave Allen (F). Voltear sobre la tabla. (Esto requerirá la ayuda de otra persona). Niveladores posible que tenga que ser ajustado para acomodar suelos irregulares.

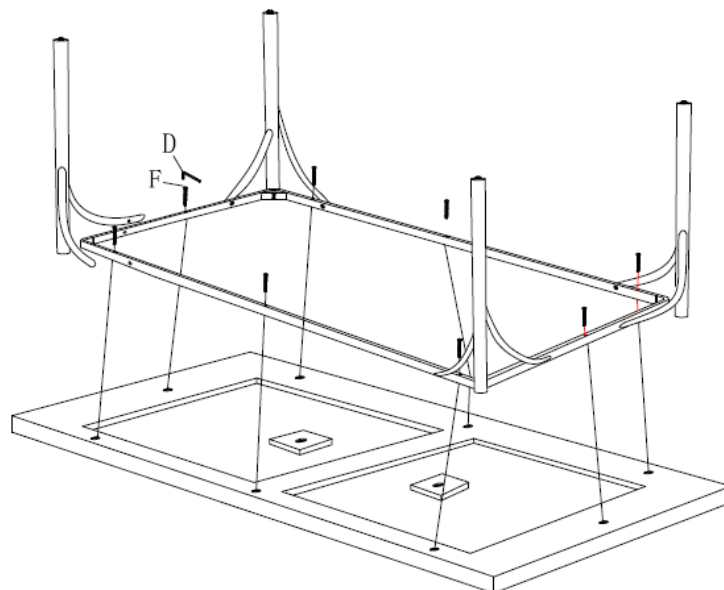

west elm

mix match dining table
arbor base
base de table tonnelle avec choix
de combinaisons
mesa mix match base arbore

Assembling the Glass or Marble top:

Assemblage du Plateau de Verre ou de Marbre:

Montaje de la parte superior de vidrio o de mármol:

assembly instructions

instrucciones de montaje

Instrucciones de Ensamblaje

2. Flip Table Base over. (This will require the help of another person). Levelers may need to be adjusted to accommodate uneven floors. Take the 8 rubber bumpers (H) and insert in the holes on the table base as shown. With the help of a second person, carefully lift the top onto the base aligning all sides equally.
2. Faites pivoter la base de table à l'endroit (ceci requerra l'aide d'une autre personne). Les patins réglables peuvent avoir besoin d'être ajustés afin de compenser les sols inégaux. Prenez les 8 tampons en caoutchouc (H) et insérez-les dans les trous situés sur la base de table comme illustrée. Avec l'aide d'une autre personne, soulevez avec soin le plateau et déposez-le sur la base en alignant tous les côtés également.
2. Voltrear la base sobre la tabla. (Esto requerirá la ayuda de otra persona). Niveladores posible que tenga que ser ajustado para acomodar suelos irregulares. Tome el 8 topes de goma (H) e insertar en los agujeros en la base de la mesa como se muestra. Con la ayuda de una segunda persona, levante con cuidado la parte superior sobre la base de la alineación de todos los lados por igual.

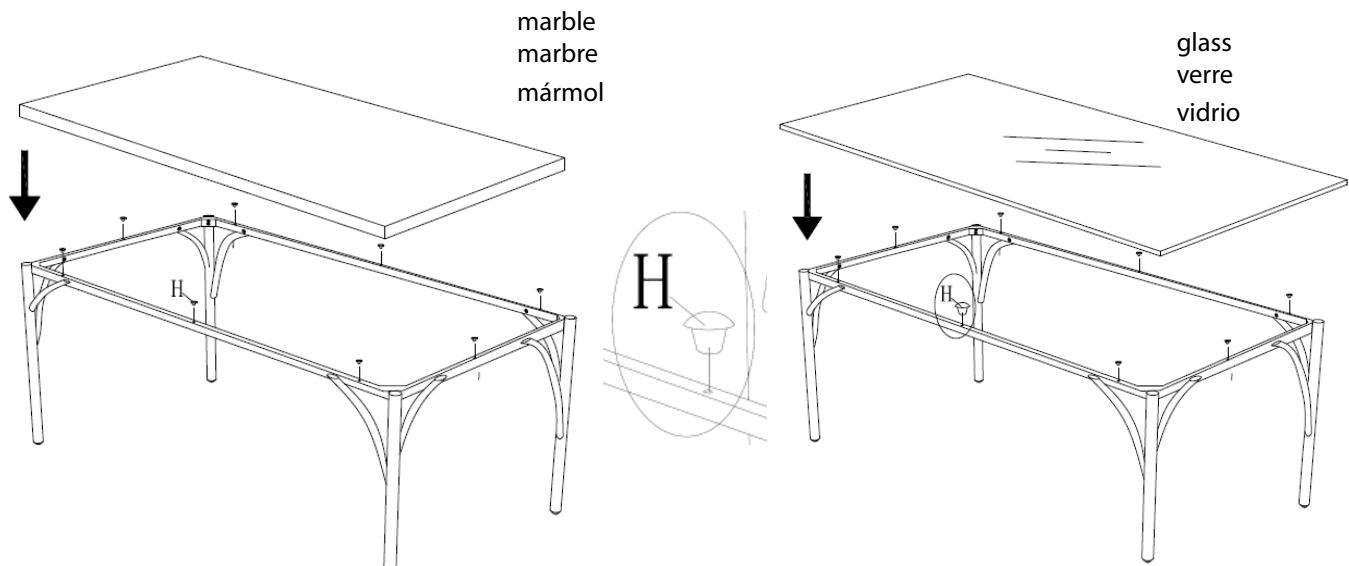

CARE INSTRUCTIONS

Hardware may loosen overtime. Periodically check that all connections are tight.

Wipe with a soft, dry cloth. To protect finish, avoid the use of chemicals and household cleaners.

les pieces de fixation peuvent se desserrer apres un certain temps. Verifiez de temps a autre pour vous assurer que tous les raccords sont serrés.

Essuyez avec un chiffon doux et sec. Pour eviter d'endommager la finition, n'utilisez pas de produits chimiques ni de nettoyeurs ménagers.

Los herrajes se pueden aflojar con el tiempo. Revise periodicamente que todas las conexiones estén bien apretadas.

Use un trapo suave y seco para limpiar. Para proteger el acabado, no utilice limpiadores domésticos ni productos químicos.