

west elm



Oswald Tufted Slipper Chair  
Fauteuil de chambre Capitonnée Oswald  
Oswald Slipper con nudos Silla

- ! Do not throw away packaging materials until assembly is complete.
- ! Assemble this item on a soft surface, such as cardboard or carpet, to protect finish.
- ! Do not fully tighten all bolts until all parts are in place.
- ! Proper assembly of this item requires 2 people.

- ! Ne jetez pas le matériel d'emballage avant d'avoir terminé le montage.
- ! Montez cet article sur une surface lisse, telle que du carton ou un tapis, pour en protéger la finition.
- ! Ne pas serrer complètement les boulons avant que toutes les pièces soient mises en place.
- ! Deux personnes sont nécessaires pour monter cet article de façon adéquate.

- ! No descarte los materiales de embalaje hasta finalizar el ensamblaje.
- ! Ensamble el producto sobre una superficie suave, como cartón o alfombra, para proteger el acabado.
- ! No apriete todos los pernos hasta que todas las partes estén en su lugar
- ! Se requieren 2 personas para ensamblar el producto de forma adecuada.

CARE INSTRUCTIONS/ENTRETIEN/INSTRUCCIONES DE CUIDADO

Hardware may loosen overtime. Periodically check that all connections are tight. Wipe with a soft, dry cloth. To protect finish, avoid the use of chemicals and household cleaners. All hot serving dishes should be placed on a pad. Any liquid spilled onto the furniture should be cleaned up immediately with a damp cloth.

Le matériel peut se desserrer avec le temps. Vérifiez régulièrement que tous les raccords sont bien serrés. Essuyez à l'aide d'un linge doux et sec. Pour protéger la finition, évitez l'utilisation de produits chimiques et de détergents ménagers. Tous les plats de service chauds doivent être déposés sur un dessous de plat. Tout déversement sur le meuble doit être nettoyé immédiatement à l'aide d'un linge humide.

Las partes pueden aflojarse con el tiempo. Chequee de manera constante que todas las conexiones estén ajustadas. Limpie con un trapo suave y seco. Para proteger el acabado, evite el uso de químicos y limpiadores domésticos. Cualquier plato caliente debe ser colocado sobre manteles. Si derrama algún líquido sobre la mesa, debe limpiarlo de inmediato con un paño húmedo.

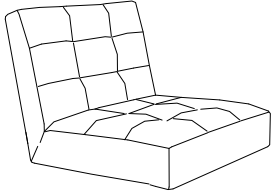
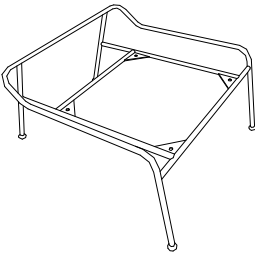
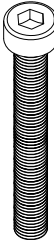
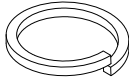
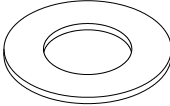
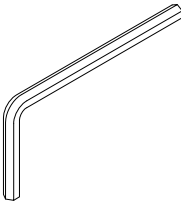
<p>A</p>  <p>Chair Top/ Dessus de chaise/ Tope de Silla 1x</p>	<p>B</p>  <p>Chair Base / Base de chaise/ Silla 1x</p>	<p>C</p>  <p>Bolt/Boulon/Perno M6 x 45mm 4x</p>
<p>C</p>  <p>Lock Washer/Rondelle d'arrêt/Arandela seguro M6mm 4x</p>	<p>D</p>  <p>Flat Washer/Rondelle plate/Arandela plana M6mm 4x</p>	<p>F</p>  <p>Hex Key/ Clé hexagonale/ Llave hexagonal 1x</p>

- Carefully turn the Chair Top (A) upside down on a smooth scratch free surface as shown. Attach Chair Base (B) to the bottom of Chair Top (A). Insert the Bolts (C), Lock Washers (D) and Flat Washers (E), tighten by hand at first and then tighten with Hex Key (F).
- Tournez soigneusement le Dessus de chaise (A) à l'envers sur une surface qui ne causera pas d'éraflures, comme illustré. Attachez la Base de chaise (B) au-dessous du Dessus de chaise (A). Insérez les Boulons (C), les Rondelles d'arrêt (D) et les Rondelles plates (E), serrez-les à la main en premier et serrez-les ensuite à l'aide de la Clé hexagonale (F).
- Con cuidado coloque el Tope de Silla (A) sobre una superficie suave. Coloque la Base (B) sobre parte baja del Tope (A). Inserte Pernos (C), Arandelas Seguro (D) y Arandelas Planas (E), apriete a mano y luego con la Llave Hexagonal (F).

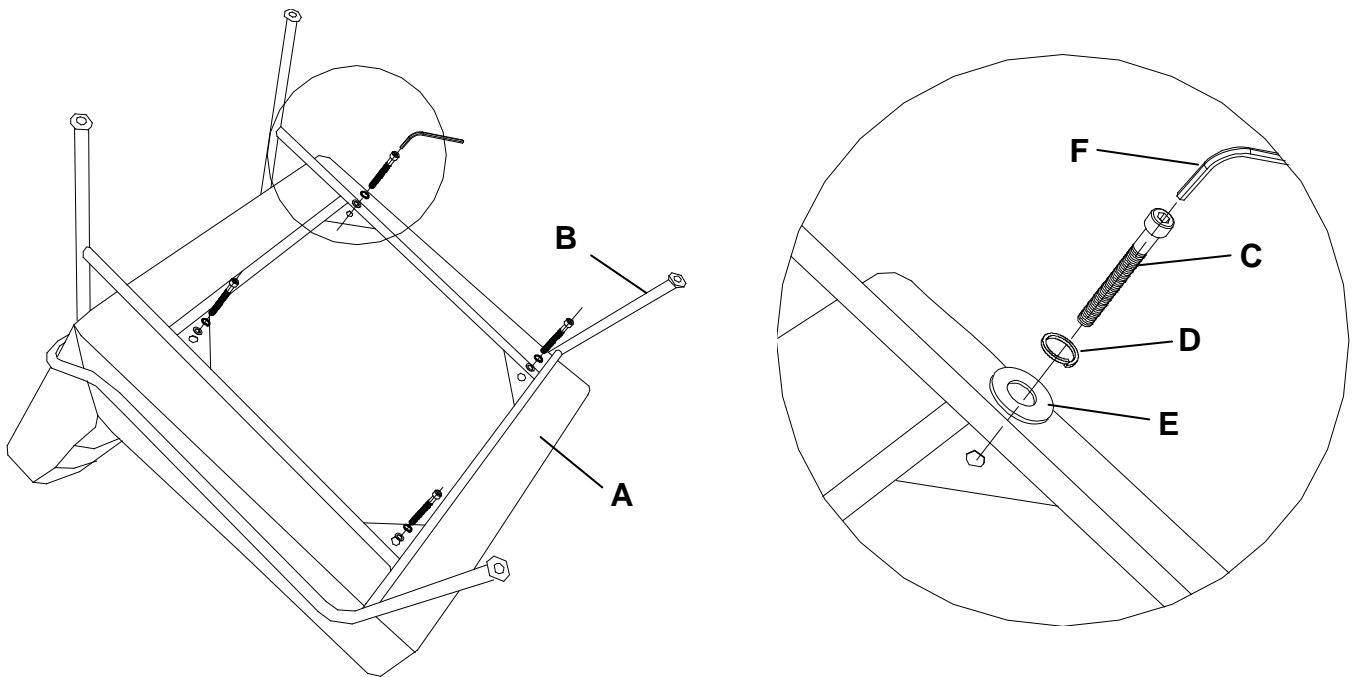

- Turn the chair upright, assembly is complete!
- Tournez la Chaise à l'endroit, l'assemblage est terminé!
- Coloque la silla en su posición vertical, ha terminado el ensamblaje!

