

west elm

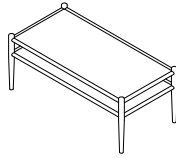

Rosewood Coffee Table
Table Basse Rosewood
Rosewood Mesa para Café

- ! Do not throw away packaging materials until assembly is complete.
- ! Assemble this item on a soft surface, such as cardboard or carpet, to protect finish.
- ! Proper assembly of this item requires 2 people.

- ! Ne jetez pas le matériel d'emballage avant d'avoir terminé le montage.
- ! Montez cet article sur une surface lisse, telle que du carton ou un tapis, pour en protéger la finition
- ! Deux personnes sont nécessaires pour monter cet article de façon adéquate.





- ! No descarte los materiales de embalaje hasta finalizar el ensamblaje.
- ! Ensamble el producto sobre una superficie suave, como carton o alfombra, para proteger el acabado.
- ! Se requieren 2 personas para ensamblar el producto de forma adecuada.

CARE INSTRUCTIONS/ENTRETIEN/INSTRUCCIONES DE CUIDADO

Hardware may loosen overtime. Periodically check that all connections are tight. Wipe with a soft, dry cloth. To protect finish, avoid the use of chemicals and household cleaners. All hot serving dishes should be placed on a pad. Any liquid spilled onto the furniture should be cleaned up immediately with a damp cloth.

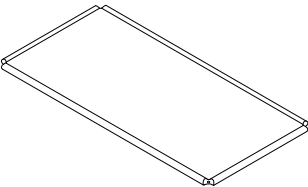
Le matériel peut se desserrer avec le temps. Vérifiez régulièrement que tous les raccords sont bien serrés. Essuyez à l'aide d'un linge doux et sec. Pour protéger la finition, évitez l'utilisation de produits chimiques et de détergents ménagers. Tous les plats de service chauds doivent être déposés sur un dessous de plat. Tout déversement doit être nettoyé immédiatement à l'aide d'un linge humide.

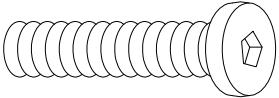
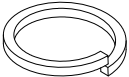
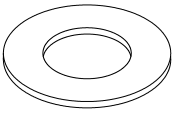
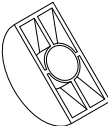
Las partes pueden aflojarse con el tiempo. Chequee de manera constante que todas las conexiones estén ajustadas. Limpie con un trapo suave y seco. Para proteger el acabado, evite el uso de químicos y limpiadores domésticos. Cualquier plato caliente debe ser colocado sobre manteles. Si derrama algún líquido sobre la mesa, debe limpiarlo de inmediato con un paño húmedo.

<p>A</p>  <p>Self / Étagère / Tope 2x</p>	<p>B</p>  <p>Leg / Pied / Pata 4x</p>	<p>C</p>  <p>Bolt/Boulon/Perno Dia. 1/4" x2-1/4" 8x</p>	
<p>D</p>  <p>Spring Washer/ Rondelle à ressort / Arandela seguro Dia. 1/4" 8x</p>	<p>E</p>  <p>Flat Washer/ Rondelle plate/ Arandela plana Dia. 1/4" 8x</p>	<p>F</p>  <p>Half Moon Washer / Rondelle en demi-lune/ Arandela Media Luna 8x</p>	<p>G</p>  <p>Allen Wrench/ Clé hexagonale / Llave Hexagonal 1x</p>

1. Attach two Shelves (A) to Leg (B) as shown, insert the Bolt (C) thru Spring Washer (D), Flat Washer (E) and Half Moon Washer (F) into cavity as shown, align the bolts with the holes on leg, tighten all connections with Allen Wrench (G).
1. Attachez les deux Étagères (A) sur deux Pieds (B), comme illustré. Insérez un Boulon (C) muni d'une Rondelle à ressort (D), d'une Rondelle plate (E) et d'une Rondelle en demi-lune (F) dans l'ouverture, comme illustré. Alignez les Boulons avec les trous du pied, serrez tous les raccords à l'aide de la Clé hexagonale (G).
1. Conecte las dos Repisas (A) con Patas (B) como se muestra, inserte Perno (C) a través de la Arandela Resorte (D), Arandela Plana (E) y Arandela Media Luna (F) en el espacio como se muestra, enfile los pernos con los agujeros en las patas, ajuste todas las conexiones con la Llave Allen (G).

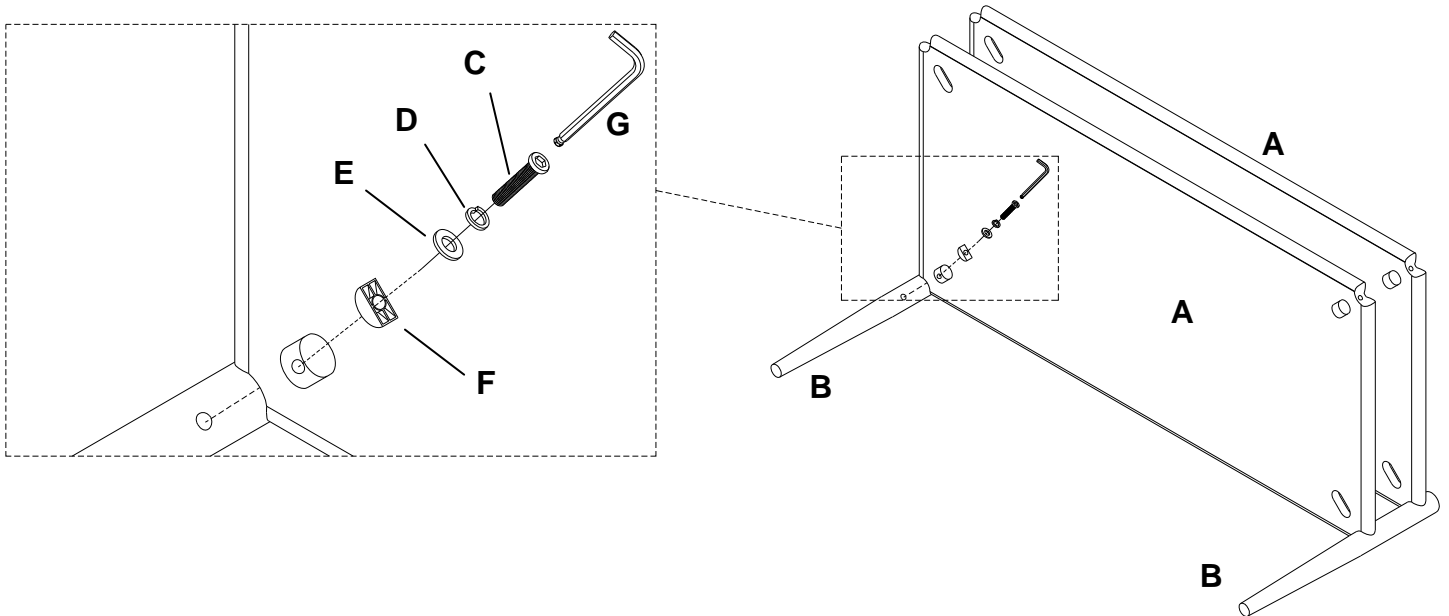

2. Repeat the same step to fix the other two legs to Shelves as shown. Carefully turn the table upright, assembly is complete.
2. Répétez la même procédure pour faire l'assemblage des deux autres pieds sur les Étagères, comme démontré. Tournez avec soin la table à l'endroit, l'assemblage est maintenant terminé
2. Repita el paso para ajustar las otras patas con las Repisas como se muestra. Con cuidado coloque la mesa en su posición vertical, ha terminado el ensamblaje.

