

west elm

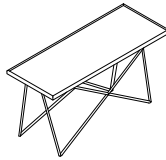

Waldorf Coffee Table
Table Basse Waldorf
Waldorf Mesa para Café

- ! Do not throw away packaging materials until assembly is complete.
- ! Assemble this item on a soft surface, such as cardboard or carpet, to protect finish.
- ! Proper assembly of this item requires 2 people.

- ! Ne jetez pas le matériel d'emballage avant d'avoir terminé le montage.
- ! Montez cet article sur une surface lisse, telle que du carton ou un tapis, pour en protéger la finition
- ! Deux personnes sont nécessaires pour monter cet article de façon adéquate.



- ! No descarte los materiales de embalaje hasta finalizar el ensamblaje.
- ! Ensamble el producto sobre una superficie suave, como carton o alfombra, para proteger el acabado.
- ! Se requieren 2 personas para ensamblar el producto de forma adecuada.

CARE INSTRUCTIONS/ENTRETIEN/INSTRUCCIONES DE CUIDADO

Hardware may loosen overtime. Periodically check that all connections are tight. Wipe with a soft, dry cloth. To protect finish, avoid the use of chemicals and household cleaners. All hot serving dishes should be placed on a pad. Any liquid spilled onto the furniture should be cleaned up immediately with a damp cloth.

Le matériel peut se desserrer avec le temps. Vérifiez régulièrement que tous les raccords sont bien serrés. Essuyez à l'aide d'un linge doux et sec. Pour protéger la finition, évitez l'utilisation de produits chimiques et de détergents ménagers. Tous les plats de service chauds doivent être déposés sur un dessous de plat. Tout déversement doit être nettoyé immédiatement à l'aide d'un linge humide.

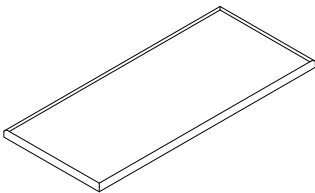
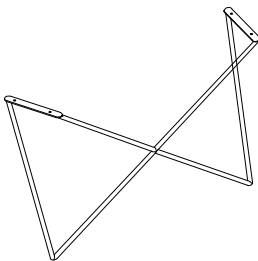
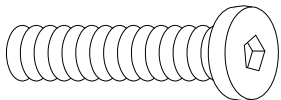
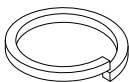
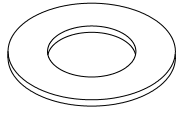
Las partes pueden aflojarse con el tiempo. Chequee de manera constante que todas las conexiones estén ajustadas. Limpie con un trapo suave y seco. Para proteger el acabado, evite el uso de químicos y limpiadores domésticos. Cualquier plato caliente debe ser colocado sobre manteles. Si derrama algún líquido sobre la mesa, debe limpiarlo de inmediato con un paño húmedo.

<p>A</p>  <p>Table Top / Plateau de table / Tope de Mesa 1x</p>	<p>B</p>  <p>Table Base / Base de table / Base de Mesa 2x</p>	<p>C</p>  <p>Bolt/Boulon/Perno Dia. 1/4 x5/8" 8x</p>
<p>D</p>  <p>Spring Washer/ Rondelle à ressort /Arandela seguro Dia. 1/4" 8x</p>	<p>E</p>  <p>s Flat Washer/Rondelle plate/ Arandela plana Dia. 1/4" 8x</p>	<p>F</p>  <p>Allen Wrench/Clé hexagonale / Llave Hexagonal 1x</p>

- Carefully turn the Table Top (A) down on a smooth scratch free surface, Attach Table Base (B) to Table Top (A), insert eight Bolts (C) thru Spring Washer (D) and Flat Washer (E), tighten by hand at first, and then tighten all bolts with Allen Wrench (F).
- Tournez avec soin le Plateau de table (A) sur une surface moelleuse qui ne causera pas d'éraflures. Attachez la Base de table (B) au Plateau de table (A) à l'aide de 8 Boulons (C) munis d'une Rondelle à ressort (D) et d'une Rondelle plate (E). Fixez-les à la main en premier et une fois tous les boulons installés, serrez-les tous à l'aide de la clé hexagonale (F).
- Con cuidado coloque el Tope de Mesa (A) sobre una superficie suave. Anexe la Base de Mesa (B) al Tope de Mesa (A), inserte ocho Pernos (C) a través de la Arandela Resorte (D) y Arandela Plana (E), apriete a mano y luego utilice la Llave Allen (F).

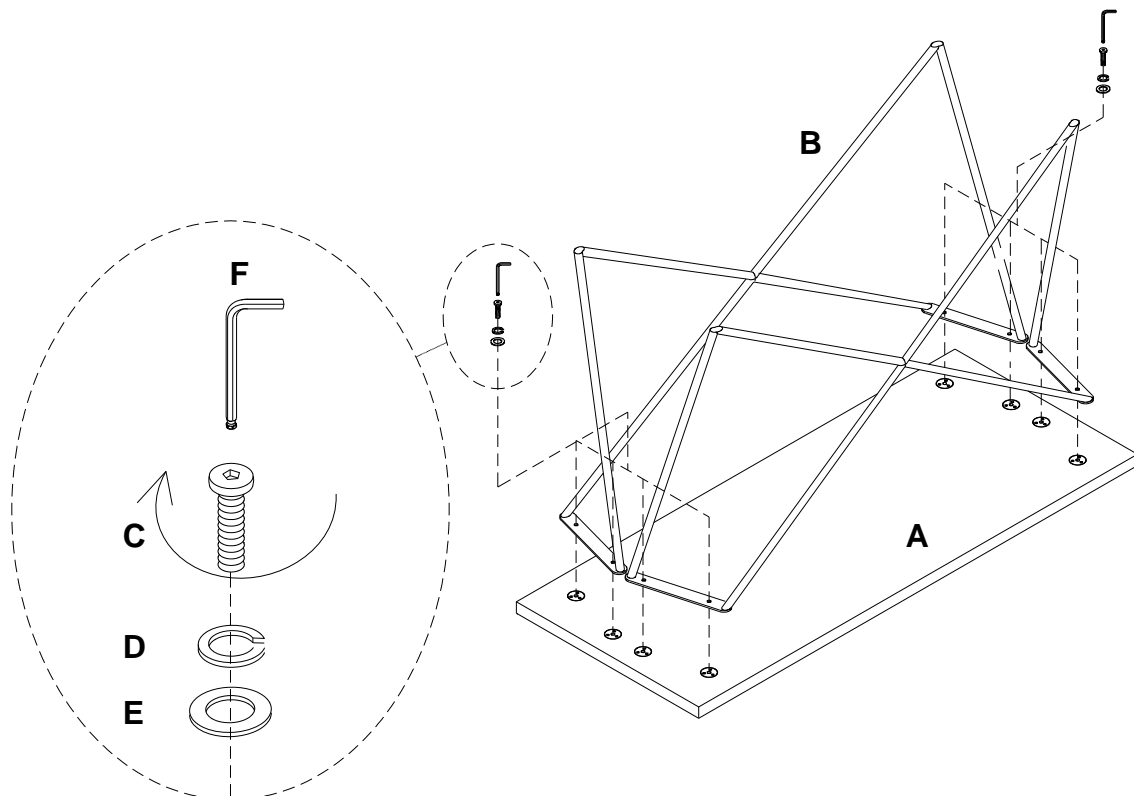

- Gently turn the table upright, assembly is complete.
- Tournez doucement la table à l'endroit, l'assemblage est terminé.
- Coloque la mesa en su posición vertical, ha terminado el ensamblaje.

