

west elm

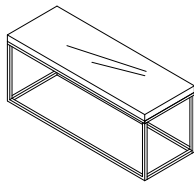

Box Frame Long Coffee Table
Longue Table Basse Box Frame
Marco de Caja Larga Mesa para Café

- ! Do not throw away packaging materials until assembly is complete.
- ! Assemble this item on a soft surface, such as cardboard or carpet, to protect finish.
- ! Do not fully tighten all bolts until all parts are in place.
- ! Proper assembly of this item requires 2 people.

- ! Ne jetez pas le matériel d'emballage avant d'avoir terminé le montage.
- ! Montez cet article sur une surface lisse, telle que du carton ou un tapis, pour en protéger la finition.
- ! Ne pas serrer complètement les boulons avant que toutes les pièces soient mises en place.
- ! 2 personnes sont nécessaires pour monter cet article de façon adéquate.





- ! No descarte los materiales de embalaje hasta finalizar el ensamblaje.
- ! Ensamble el producto sobre una superficie suave, como cartón o alfombra, para proteger el acabado.
- ! No apriete todos los pernos hasta que todas las partes estén en su lugar
- ! Se requieren 2 personas para ensamblar el producto de forma adecuada.

CARE INSTRUCTIONS/ENTRETIEN/INSTRUCCIONES DE CUIDADO

Hardware may loosen overtime. Periodically check that all connections are tight. Wipe with a soft, dry cloth. To protect finish, avoid the use of chemicals and household cleaners. All hot serving dishes should be placed on a pad. Any liquid spilled onto the furniture should be cleaned up immediately with a damp cloth.

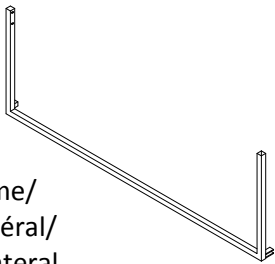
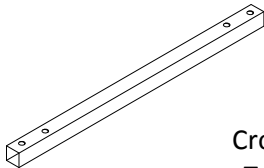
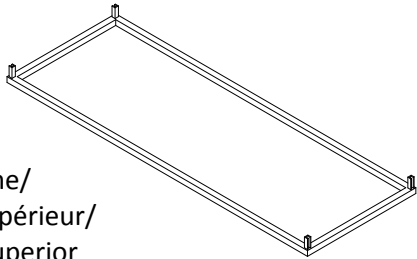
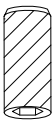
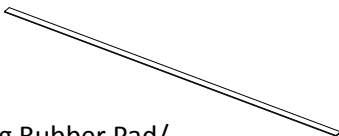
Le matériel peut se desserrer avec le temps. Vérifiez régulièrement que tous les raccords sont bien serrés. Essuyez à l'aide d'un linge doux et sec. Pour protéger la finition, évitez l'utilisation de produits chimiques et de détergents ménagers. Tous les plats de service chauds doivent être déposés sur un dessous de plat. Tout déversement doit être nettoyé immédiatement à l'aide d'un linge humide.

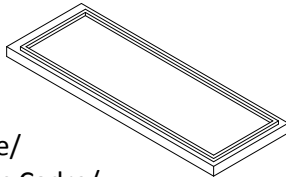
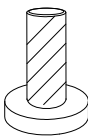
Las partes pueden aflojarse con el tiempo. Chequee de manera constante que todas las conexiones estén ajustadas. Limpie con un trapo suave y seco. Para proteger el acabado, evite el uso de químicos y limpiadores domésticos. Cualquier plato caliente debe ser colocado sobre manteles. Si derrama algún líquido sobre la muebles, debe limpiarlo de inmediato con un paño húmedo.

<p>A</p>  <p>Side Frame/ Cadre latéral/ Marco Lateral</p> <p>2x</p>	<p>B</p>  <p>Cross Rail / Traverse / Riel transversal</p> <p>2x</p>	<p>C</p>  <p>Top Frame/ Cadre Supérieur/ Marco Superior</p> <p>1x</p>
<p>D</p>  <p>Conneting Screw / Vis de raccordement/ Tornillo Conector</p> <p>16x</p>	<p>E</p>  <p>Long Rubber Pad/ Long Coussin en caoutchouc/ Almohadilla de Goma Larga</p> <p>2x</p>	<p>F</p>  <p>Short Rubber Pad/ Petit Coussin en Caoutchouc/ Almohadilla de Goma Corta</p> <p>2x</p>
<p>G</p>  <p>Marble Top with Frame/ Plateau en marbre avec Cadre/ Tope de Mármol con Marco</p> <p>1x</p>	<p>H</p>  <p>Lever/ Patin réglable/ Nivelador/</p> <p>4x</p>	<p>I</p>  <p>Hex Key/ Clé hexagonale/ Llave hexagonal</p> <p>1x</p>

- Align 2 Side Frames (A) with Cross Rails (B) as shown. Insert Connecting Screws (D). Tighten up with supplied Hex Key (I). Screw Levers (H) into bottom of assembled frame. Align Top Frame (C) with assembled frame as shown. Insert Connecting Screws (D) and then tighten up with supplied Hex Key (I).
- Alignez 2 Cadres latéraux (A) avec les Traverses (B), comme illustré. Insérez les Vis de raccordement (D). Serrez-les à l'aide de la Clé hexagonale fournie (I). Vissez les Patins réglables (H) dans le dessous du Cadre assemblé. Alignez le Cadre Supérieur (C) avec le Cadre assemblé, comme illustré. Insérez les Vis de raccordement (D) et serrez-les ensuite à l'aide de la Clé hexagonale (I) fournie.
- Enfile 2 Marcos Laterales (A) con los Rieles Transversales (B) como se muestra. Inserte los Tornillos Conectores (D). Apriete con la Llave (I). Enrosque los Niveladores (H) en la parte baja del marco ensamblado. Enfile el Tope Marco (C) con el marco ensamblado como se muestra. Inserte los Tornillos Conectores (D) y apriete con la Llave (I).

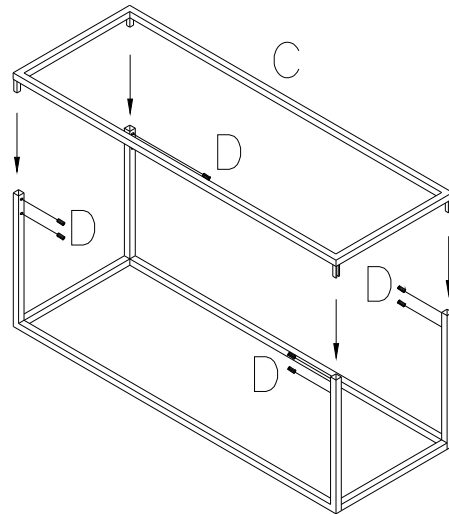
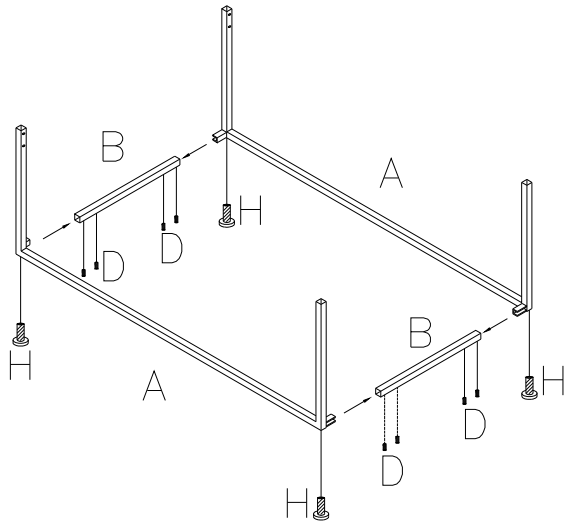

- Attach the adhesive long and short rubber pads (E and F) to assembled frame as shown. Then gently lay the Marble Top with Frame (G) onto the assembled frame. Assembly is complete.
- Attachez les Coussins en caoutchouc longs et courts (E et F) au cadre assemblé, comme illustré. Déposez doucement le Plateau en Marbre avec Cadre (G) sur le Cadre assemblé. L'assemblage est terminé.
- Anexe las almohadillas adhesivas larga y corta (E y F) en el marco ensamblado como se muestra. Luego, coloque el Tope de Mármol con Marco (G) sobre el marco ensamblado. Ha terminado el ensamblaje.

