

west elm

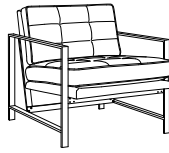

Metal Frame Chair Chaise à Cadre en Métal Silla Marco Metálico

- ! Do not throw away packaging materials until assembly is complete.
- ! Assemble this item on a soft surface, such as cardboard or carpet, to protect finish.
- ! Do not fully tighten all bolts until all parts are in place.
- ! Proper assembly of this item requires 2 people.

- ! Ne jetez pas le matériel d'emballage avant d'avoir terminé le montage.
- ! Montez cet article sur une surface lisse, telle que du carton ou un tapis, pour en protéger la finition.
- ! Ne pas serrer complètement les boulons avant que toutes les pièces soient mises en place.
- ! Deux personnes sont nécessaires pour monter cet article de façon adéquate.

- ! No descarte los materiales de embalaje hasta finalizar el ensamblaje.
- ! Ensamble el producto sobre una superficie suave, como cartón o alfombra, para proteger el acabado.
- ! No apriete todos los pernos hasta que todas las partes estén en su lugar
- ! Se requieren 2 personas para ensamblar el producto de forma adecuada.

CARE INSTRUCTIONS/ENTRETIEN/INSTRUCCIONES DE CUIDADO

Hardware may loosen overtime. Periodically check that all connections are tight. Wipe with a soft, dry cloth. To protect finish, avoid the use of chemicals and household cleaners. All hot serving dishes should be placed on a pad. Any liquid spilled onto the furniture should be cleaned up immediately with a damp cloth.

Le matériel peut se desserrer avec le temps. Vérifiez régulièrement que tous les raccords sont bien serrés. Essuyez à l'aide d'un linge doux et sec. Pour protéger la finition, évitez l'utilisation de produits chimiques et de détergents ménagers. Tous les plats de service chauds doivent être déposés sur un dessous de plat. Tout déversement sur le meuble doit être nettoyé immédiatement à l'aide d'un linge humide.

Las partes pueden aflojarse con el tiempo. Chequee de manera constante que todas las conexiones estén ajustadas. Limpie con un trapo suave y seco. Para proteger el acabado, evite el uso de químicos y limpiadores domésticos. Cualquier plato caliente debe ser colocado sobre manteles. Si derrama algún líquido sobre la muebles, debe limpiarlo de inmediato con un paño húmedo.

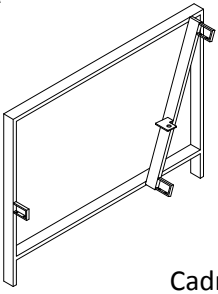
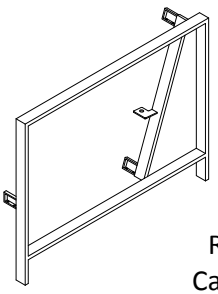
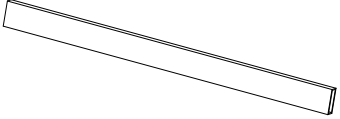
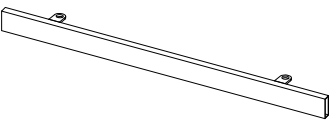
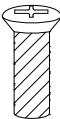
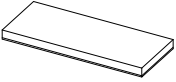
<p>A</p>  <p>Left side frame/ Cadre latéral gauche/ Marco lateral izquierdo 1x</p>	<p>B</p>  <p>Right Side Frame/ Cadre latéral droit/ Marco lateral derecho 1x</p>	<p>C</p>  <p>Rear Cross Brace/ Croisillon arrièrere/ Barra transversal trasera 2x</p>
<p>D</p>  <p>Front cross brace/ Croisillon avant/ Barra transversal delantera 1x</p>	<p>E</p>  <p>Bolt / Boulon / Perno M5x6mm 12x</p>	<p>F</p>  <p>Adhesive Foot Pad/ Coussin de pied adhésif/ Almohadillas adhesivas para patas 4x</p>

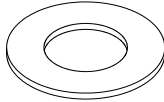
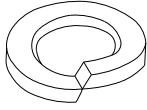
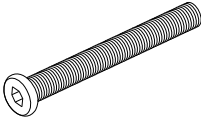
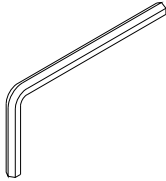
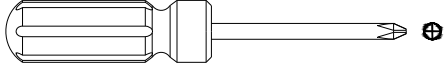
<p>G</p>  <p>Cushion /Coussin / Cojín 1x</p>	<p>H</p>  <p>Flat Washer/ Rondelle plate/ Arandela plana 5/16" 4x</p>	<p>I</p>  <p>Lock Washer/ Rondelle d'arrêt/ Arandela seguro 5/16" 4x</p>
<p>J</p>  <p>Bolt/Boulon/Perno Dia. 1/4" x 1-1/8" 4x</p>	<p>K</p>  <p>Hex Key/ Clé hexagonale / Llave hexagonal 1x</p>	<p>Tools required (not included) / Outil requis (non inclus) / Herramientas requeridas (no incluidas):</p>  <p>Phillips Head Screwdriver / Tournevis à tête Phillips/ Destornillador cabeza Phillips</p>

- Align left side frame (A) and Right side frame (B) with all cross brace (C) (D) as shown. Insert bolts (E), tighten with Phillips Head screw driver.
- Alignez le Cadre latéral gauche (A) et le Cadre latéral droit (B) avec tous les croisillons (C et D), comme illustré. Insérez les Boulons (E), serrez-les à l'aide d'un Tournevis à tête Phillips.
- Enfile el marco lateral izquierdo (A) con el marco lateral Derecho (B) y las barras transversales (C) (D) como se muestra. Inserte pernos (E) apriete con un destornillador cabeza Phillips.

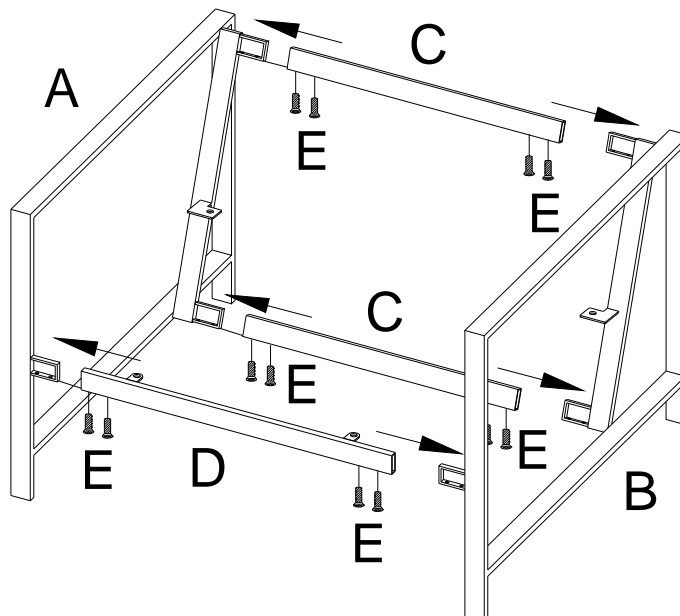

2. The metal legs can damage flooring, we provide adhesive foot pads (F) to protect your flooring. Wipe the bottom of legs with a clean cloth, remove paper backing from adhesive foot pads. Firmly press the adhesive foot pads to the bottom of legs as shown.
2. Les Pieds en métal peuvent endommager le sol, nous fournissons des coussins de pieds adhésifs (F) pour protéger le sol. Essuyez le dessous des pieds à l'aide d'un chiffon propre, retirez le papier des coussins de pied adhésifs. Appuyez fermement les coussins de pieds adhésifs en dessous des pieds comme illustré.
2. Las patas de metal pueden dañar los pisos, se proveen almohadillas adhesicas para patas (F) para proteger sus pisos. Limpie la parte baja de las patas con un paño limpio, retire el papel de las almohadillas. Presione de manera firme las almohadillas a la parte baja de las patas como se muestra.

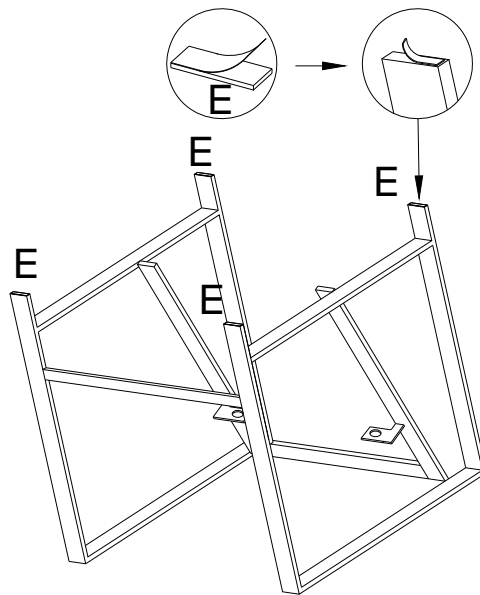

3. Attach Cushion (G) to the base as shown, Insert the Bolts (J) thru Lock Washers (I) and Flat Washers (H), tighten by hand at first and then tighten with Hex Key (K). Turn the chair upright, assembly is complete.
3. Fixez le Coussin (G) à la base comme illustré. Insérez les Boulons (J) dans les Rondelles d'arrêt (I) et dans les Rondelles plates (H), serrez-les à la main en premier et serrez-les ensuite à l'aide de la Clé hexagonale (K). Tournez la chaise à l'endroit, l'assemblage est terminé.
3. Coloque el Cojín (G) en la base como se muestra, inserte Pernos (J) a través de las Arandelas Seguro (I) y Arandelas Planas (H), apriete a mano y luego con la Llave (K). Coloque la silla en su posición vertical, ha terminado el ensamblaje.

