

west elm

Lena 59" Dining Table  
Table salle à manger 59" Lena  
Mesa de comedor Lena de 59"

Assembly instructions  
Instructions d'assemblage  
Instrucciones de ensamblaje

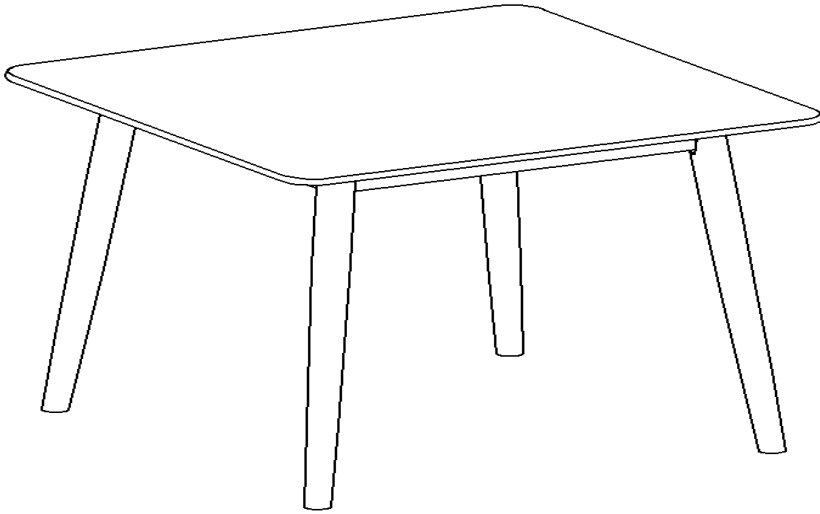

- ! Do not throw away packaging materials until assembly is complete.
- ! Assemble this item on a soft surface, such as cardboard or carpet, to protect finish.
- ! Proper assembly of this item requires 2 people.

- ! Ne jetez pas le matériel d'emballage avant d'avoir terminé le montage.
- ! Montez cet article sur une surface lisse, telle que du carton ou un tapis, pour en protéger la finition
- ! Deux personnes sont nécessaires pour monter cet article de façon adéquate.

- ! No descarte los materiales de embalaje hasta finalizar el ensamblaje.
- ! Ensamble el producto sobre una superficie suave, como carton o alfombra, para proteger el acabado.
- ! Se requieren 2 personas para ensamblar el producto de forma adecuada.



#### CARE INSTRUCTIONS/ ENTRETIEN / INSTRUCCIONES DE CUIDADO

Hardware may loosen over time. Periodically check that all connections are tight. Wipe with a soft, dry cloth. To protect finish, avoid the use of chemicals and household cleaners. All hot serving dishes should be placed on a pad. Any liquid spilled onto the table should be cleaned up immediately with a damp cloth.

Le matériel peut se desserrer avec le temps. Vérifiez régulièrement que tous les raccords sont bien serrés. Essuyez à l'aide d'un linge doux et sec. Pour protéger la finition, évitez l'utilisation de produits chimiques et de détergents ménagers. Tous les plats de service chauds doivent être déposés sur un dessous de plat. Tout déversement doit être nettoyé immédiatement à l'aide d'un linge humide.

Las partes pueden aflojarse con el tiempo. Chequee de manera constante que todas las conecciones estén ajustadas. Limpie con un trapo suave y seco. Para proteger el acabado, evite el uso de químicos y limpiadores domésticos. Cualquier plato caliente debe ser colocado sobre manteles. Si derrama algún líquido sobre la mesa, debe limpiarlo de inmediato con un paño húmedo.

Parts /Pièces/Herrajes:

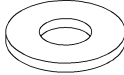
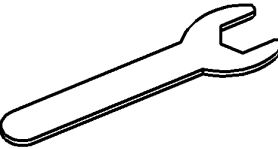
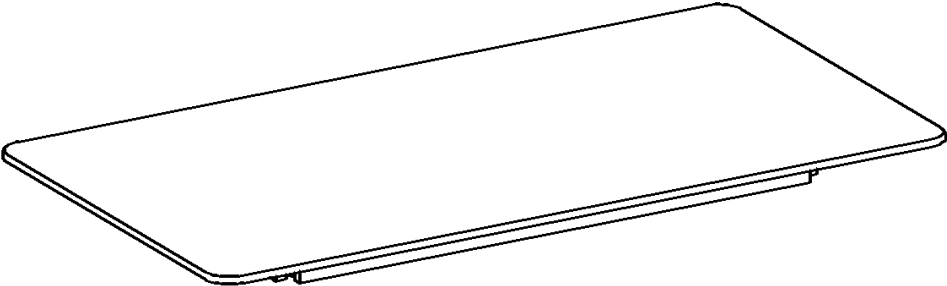
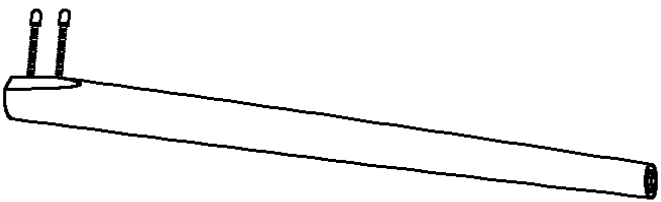
<p>A</p>  <p>Nut/ Écrou/ Tuerca M8x1/13x7 8x</p>	<p>B</p>  <p>Spring washer/ Rondelle à ressort/ Arandela de muelle <math>\varnothing 8 \times \varnothing 14 \times 2</math> 8x</p>	<p>C</p>  <p>Flat washer/ Rondelle plate/ Arandela plana <math>\varnothing 8 \times \varnothing 20 \times 2</math> 8x</p>
<p>D</p>  <p>Allen Wrench/ Clé hexagonale/ Llave Allen M13 1x</p>		
<p>E. TABLE TOP/ Dessus/ Parte superior 1X</p> 		
<p>F. LEG/ Pieds/ patas 4x</p> 		

1. Place the Top (E) upside down on a clean and smooth surface.

1. Placer le plateau (E) à l'envers sur une surface propre et lisse.

1. Colocar la parte superior (E) boca abajo sobre una superficie limpia y suave.

2. Remove plastic cap on bolts of legs.

2. Enlever le capuchon en plastique sur les boulons de pieds.

2. Retire la tapa de plástico en los tornillos de las patas.

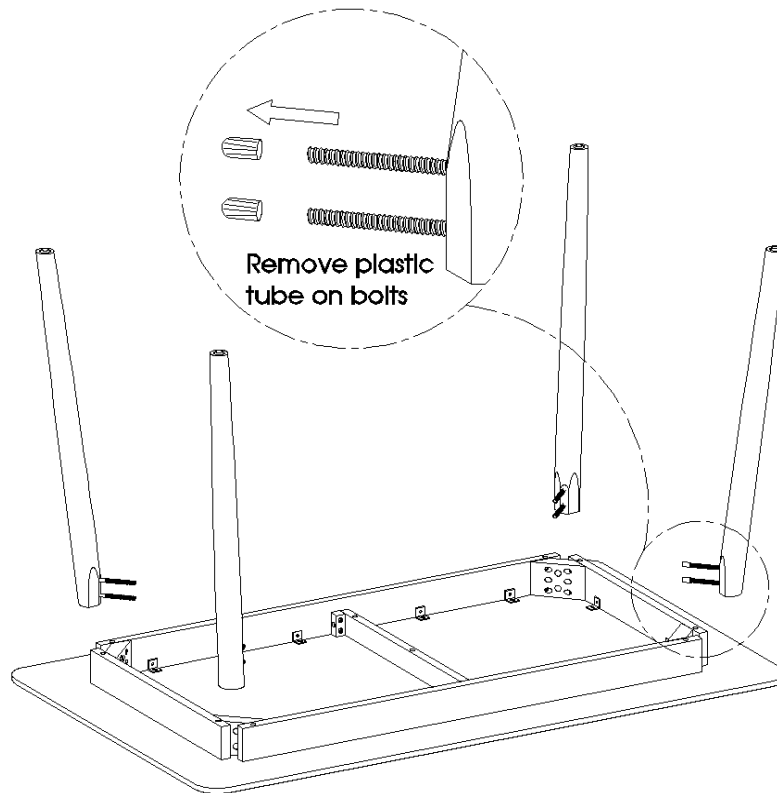

3. Attach leg (F) to each corner of the apron on the bottom of top.
3. Fixer la pieds (F) sur chaque coin du tablier sur le dessus du plateau.
3. Fijar el patas (F) a cada esquina de la plataforma de la base de la parte superior.
4. Insert flat washer (C), spring washer (B) & nuts (A), then tighten with the Allen Wrench (D).
4. Insérer la rondelle plate (C), la rondelle à ressort (B) et les écrous (A) et serrer à l'aide de la clé hexagonale (D).
4. Insertar la arandela plana (C), arandela de muelle (B) y tuercas (A). Luego ajustar con la llave Allen (D).

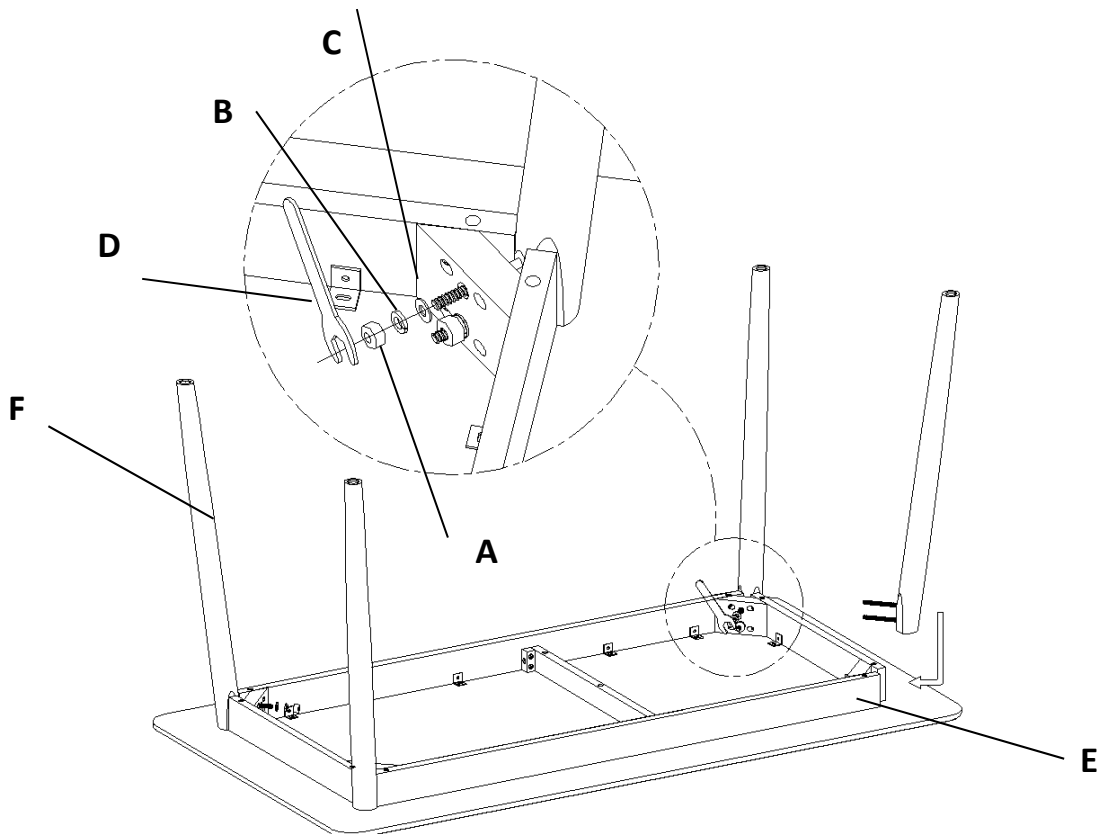

west elm

Lena 59" Dining Table  
Table salle à manger 59" Lena  
Mesa de comedor Lena de 59"

Assembly instructions  
Instructions d'assemblage  
Instrucciones de ensamblaje

5. If the table doesn't sit level, adjust the levelers underneath the legs as seen in the illustration below.
5. Si le table ne se pose pas à niveau, ajustez les patins réglables situés en dessous des pieds, comme illustré ci-dessous.
5. Si no se mesa nivelado, ajustar los niveladores debajo de las patas como se muestra en la ilustración debajo.

