

- ! Do not throw away packaging materials until assembly is complete.
- ! Assemble this item on a soft surface, such as cardboard or carpet, to protect finish.
- ! Do not fully tighten all bolts until all parts are in place.
- ! Proper assembly of this item requires 2 people.

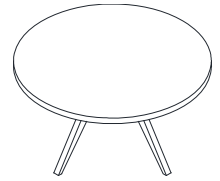

- ! Ne jetez pas le matériel d'emballage avant d'avoir terminé le montage.
- ! Montez cet article sur une surface lisse, telle que du carton ou un tapis, pour en protéger la finition.
- ! Ne pas serrer complètement les boulons avant que toutes les pièces soient mises en place.
- ! Deux personnes sont nécessaires pour monter cet article de façon adéquate.





- ! No descarte los materiales de embalaje hasta finalizar el ensamblaje.
- ! Ensamble el producto sobre una superficie suave, como cartón o alfombra, para proteger el acabado.
- ! No apriete todos los pernos hasta que todas las partes estén en su lugar
- ! Se requieren 2 personas para ensamblar el producto de forma adecuada.

CARE INSTRUCTIONS/ENTRETIEN/INSTRUCCIONES DE CUIDADO

Hardware may loosen overtime. Periodically check that all connections are tight. Wipe with a soft, dry cloth. To protect finish, avoid the use of chemicals and household cleaners. All hot serving dishes should be placed on a pad. Any liquid spilled onto the furniture should be cleaned up immediately with a damp cloth.

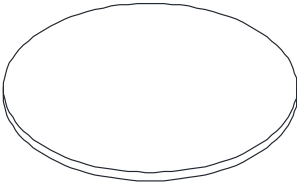
Le matériel peut se desserrer avec le temps. Vérifiez régulièrement que tous les raccords sont bien serrés. Essuyez à l'aide d'un linge doux et sec. Pour protéger la finition, évitez l'utilisation de produits chimiques et de détergents ménagers. Tous les plats de service chauds doivent être déposés sur un dessous de plat. Tout déversement doit être nettoyé immédiatement à l'aide d'un linge humide.

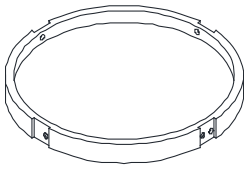
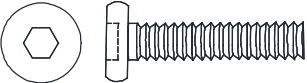
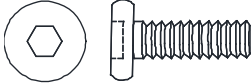
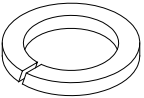
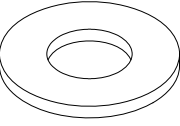
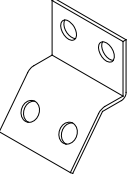
Las partes pueden aflojarse con el tiempo. Chequee de manera constante que todas las conexiones estén ajustadas. Limpie con un trapo suave y seco. Para proteger el acabado, evite el uso de químicos y limpiadores domésticos. Cualquier plato caliente debe ser colocado sobre manteles. Si derrama algún líquido sobre la mesa, debe limpiarlo de inmediato con un paño húmedo.

| | | |
|--|--|---|
| <p>A</p>  <p>Top / Plateau / Tope 1x</p> | <p>B</p>  <p>Leg / Pied / Pata 4x</p> | <p>C</p>  <p>Shelf / Étagère / Repisa 1x</p> |
| <p>D</p>  <p>Bolt / Boulon / Perno Dia. 5/16" x 1-1/2" 12x</p> | <p>E</p>  <p>Bolt / Boulon / Perno Dia. 5/16" x 1" 8x</p> | <p>F</p>  <p>Spring Washer / Rondelle à ressort / Arandela seguro Dia. 5/16" 20x</p> |
| <p>G</p>  <p>Flat Washer / Rondelle plate / Arandela Plana Dia. 5/16" 20x</p> | <p>H</p>  <p>Bracket / Support / Abrazadera 4x</p> | <p>I</p>  <p>Allen Wrench / Clé hexagonale / Llave Hexagonal 5mm 1x</p> |

1. Lay Top (A) onto a clean smooth surface such as carpet or cardboard. Remove bolts as shown. Save all hardware for future use.
1. Déposez le plateau (A) sur une surface moelleuse et propre comme du tapis ou du carton. Enlevez les boulons comme illustré. Conservez ce matériel pour usage ultérieur.
1. Coloque el Tope (A) sobre una superficie suave como cartón o alfombra. Retire los pernos como se muestra. Guarde todas las piezas para uso adelante.

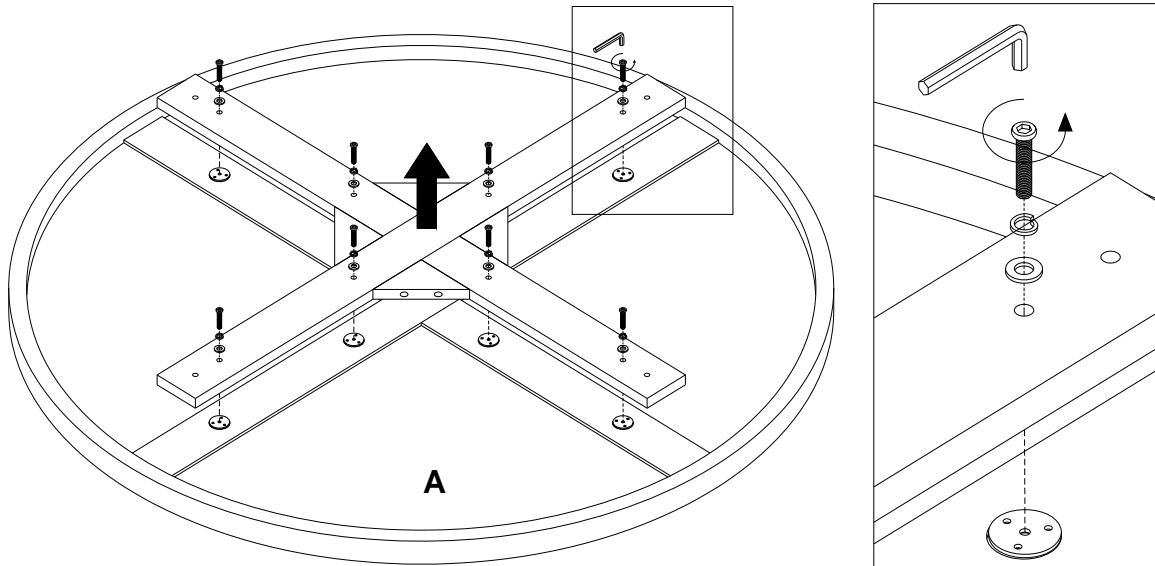

2. Align legs with shelf as shown. Insert Bolt (D), Bolt (E), Spring Washer (F), and Flat Washer (G) thru the Bracket (H) as shown. Loosely Tighten with Allen Wrench (I).
2. Alignez les pieds avec l'étagère comme démontré. Insérez des boulons (D), des boulons (E), munis d'une rondelle à ressort (F) et d'une rondelle plate (G), dans les supports (H) comme illustré. Fixez-les lâchement à l'aide de la clé hexagonale (I).
2. Enfile las patas con la repisa como se muestra. Inserte Perno (D), Arandela Resorte (F), y Arandela Plana (G) a través de la Abrazadera (H) como se muestra. Ajuste sin apretar utilizando la Llave Allen (I).

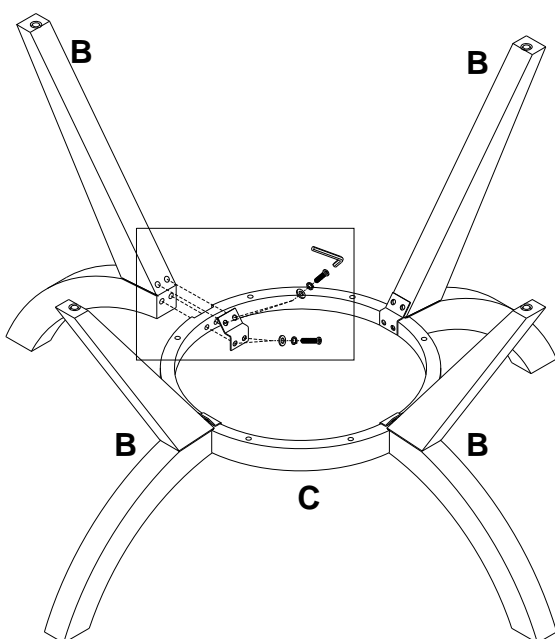

**Do not completely tighten bolts until final step./
 Ne serrez pas complètement les boulons jusqu'à l'étape finale./
 No apriete los pernos hasta el paso final.**

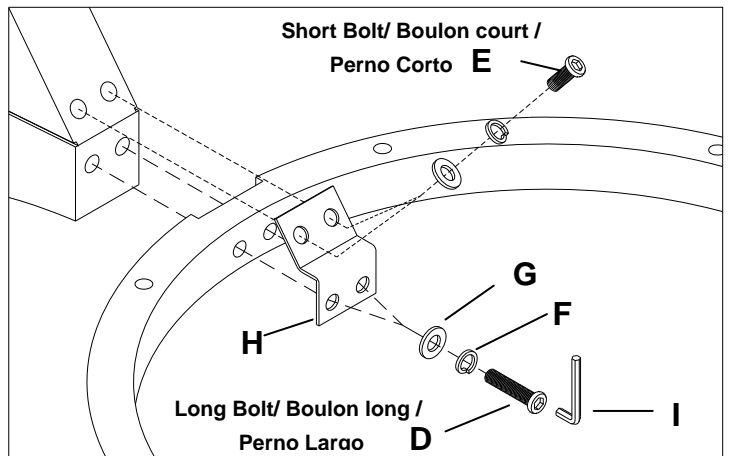

west elm

Arc Base Pedestal Dining Table V2 60"
Table de salle à manger à piédestal Arc Base V2 60"
Arc Base Pedestal Mesa de Comedor V2 60"

3. Align brace removed in step 1. Insert Bolt (D), Spring Washer (F), and Flat Washer (G). Completely tighten with Allen Wrench (I).
3. Alignez l'armature retirée à l'étape 1. Insérez-y des boulons (D) munis d'une rondelle à ressort (F) et d'une rondelle plate (G). Serrez-les complètement à l'aide de la clé hexagonale (I).
3. Enfile la abrazadera que retiró en el paso 1. Inserte Perno (D), Arandela Resorte (F), y Arandela Plana (G). Apriete con la Llave Allen (I).

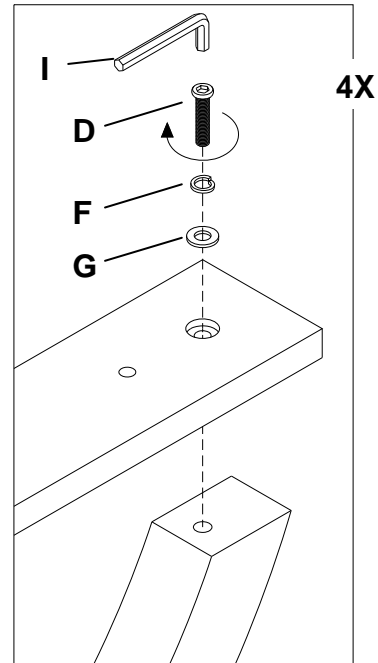
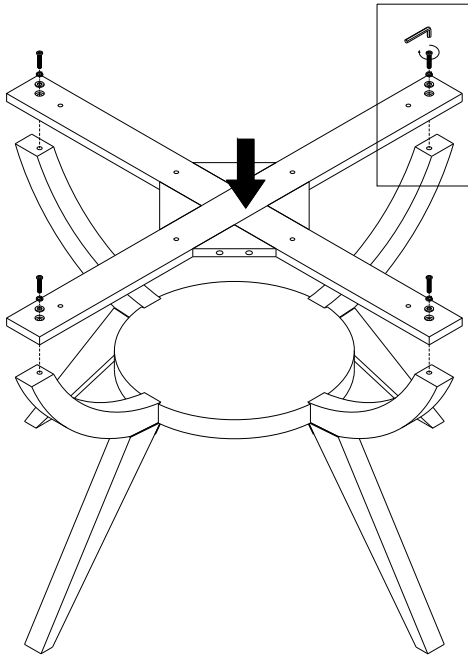

4. Lay Top (A) onto a clean smooth surface such as carpet or cardboard. Align assembled legs. Insert bolt, spring washer and flat washer from step 1. Tighten with Allen Wrench (I). Carefully turn the table upright, assembly is complete.
4. Déposez le plateau (A) sur une surface propre et moelleuse comme du tapis ou du carton. Alignez les pieds assemblés. Insérez-y des boulons, munis des rondelles à ressort et des rondelles plates de l'étape 1. Serrez-les à l'aide de la clé hexagonale (I). Tournez soigneusement la table à l'endroit, l'assemblage est terminé.
4. Coloque el Tope (A) sobre una superficie suave y limpia como cartón o alfombra. Enfile las patas ensambladas. Inserte perno, arandela resorte y arandela plana del paso 1. Apriete con la Llave Allen (I). Con cuidado coloque la mesa en su posición vertical, ha terminado el ensamblaje.

