

west elm

Mid-Century Dining Chair
FAUTEUIL À DOS COURBÉ MID CENTURY
SILLA CON ESPALDAR CURVO MID CENTURY

- ! Do not throw away packaging materials until assembly is complete.
- ! Assemble this item on a soft surface, such as cardboard or carpet, to protect finish.
- ! Do not fully tighten all bolts until all parts are in place.
- ! Proper assembly of this item requires 2 people.



- ! Ne jetez pas le matériel d'emballage avant d'avoir terminé le montage.
- ! Montez cet article sur une surface lisse, telle que du carton ou un tapis, pour en protéger la finition.
- ! Ne pas serrer complètement les boulons avant que toutes les pièces soient mises en place.
- ! Deux personnes sont nécessaires pour monter cet article de façon adéquate.



- ! No descarte los materiales de embalaje hasta finalizar el ensamblaje.
- ! Ensamble el producto sobre una superficie suave, como cartón o alfombra, para proteger el acabado.
- ! No apriete todos los pernos hasta que todas las partes estén en su lugar
- ! Se requieren 2 personas para ensamblar el producto de forma adecuada.

CARE INSTRUCTIONS/ENTRETIEN/INSTRUCCIONES DE CUIDADO

Hardware may loosen overtime. Periodically check that all connections are tight. Wipe with a soft, dry cloth. To protect finish, avoid the use of chemicals and household cleaners. All hot serving dishes should be placed on a pad. Any liquid spilled onto the furniture should be cleaned up immediately with a damp cloth.

Le matériel peut se desserrer avec le temps. Vérifiez régulièrement que tous les raccords sont bien serrés. Essuyez à l'aide d'un linge doux et sec. Pour protéger la finition, évitez l'utilisation de produits chimiques et de détergents ménagers. Tous les plats de service chauds doivent être déposés sur un dessous de plat. Tout déversement sur le meuble doit être nettoyé immédiatement à l'aide d'un linge humide.

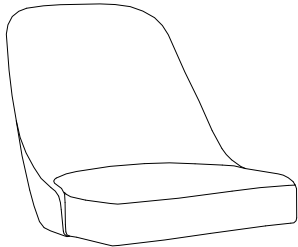
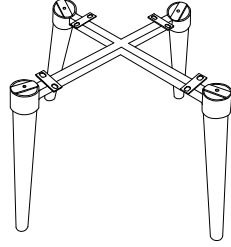
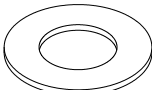
Las partes pueden aflojarse con el tiempo. Chequee de manera constante que todas las conexiones estén ajustadas. Limpie con un trapo suave y seco. Para proteger el acabado, evite el uso de químicos y limpiadores domésticos. Cualquier plato caliente debe ser colocado sobre manteles. Si derrama algún líquido sobre el mueble, debe limpiarlo de inmediato con un paño húmedo.

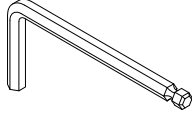
<p>A</p>  <p>Chair Top/ Dessus de chaise/ Tope de Silla 1x</p>	<p>B</p>  <p>Chair Base/ Base de chaise/ Base de Silla 1x</p>		
<p>C</p>  <p>Flat Washer/ Rondelle plate/ arandela plana 8x</p>	<p>D</p>  <p>Spring Washer/ Rondelle à ressort / Arandela 8x</p>	<p>E</p>  <p>Bolt /Boulon/Perno M6x25mm 8x</p>	<p>F</p>  <p>Allen Key / Clé hexagonale / Llave Allen 1x</p>

west elm

Mid-Century Dining Chair
FAUTEUIL À DOS COURBÉ MID CENTURY
SILLA CON ESPALDAR CURVO MID CENTURY

1. Attach Chair Base (B) to Chair Top (A) as shown, align the holes and insert the Bolt (E) thru Spring Washer (D) and Flat Washer (C), tighten with Allen Key (F).
1. Attachez la Base de chaise (B) au Dessus de chaise (A), comme illustré. Alignez les trous puis insérez le Boulon (E) dans la Rondelle à ressort (D) et la Rondelle plate (C), serrez-les à l'aide de la Clé hexagonale (F).
1. Anexe Base de Silla (B) al Tope de Silla (A) como se muestra, enfile los agujeros e inserte Perno (E) a traves de Arandela (D) y Arandela (C), apriete con Llave Allen (F).

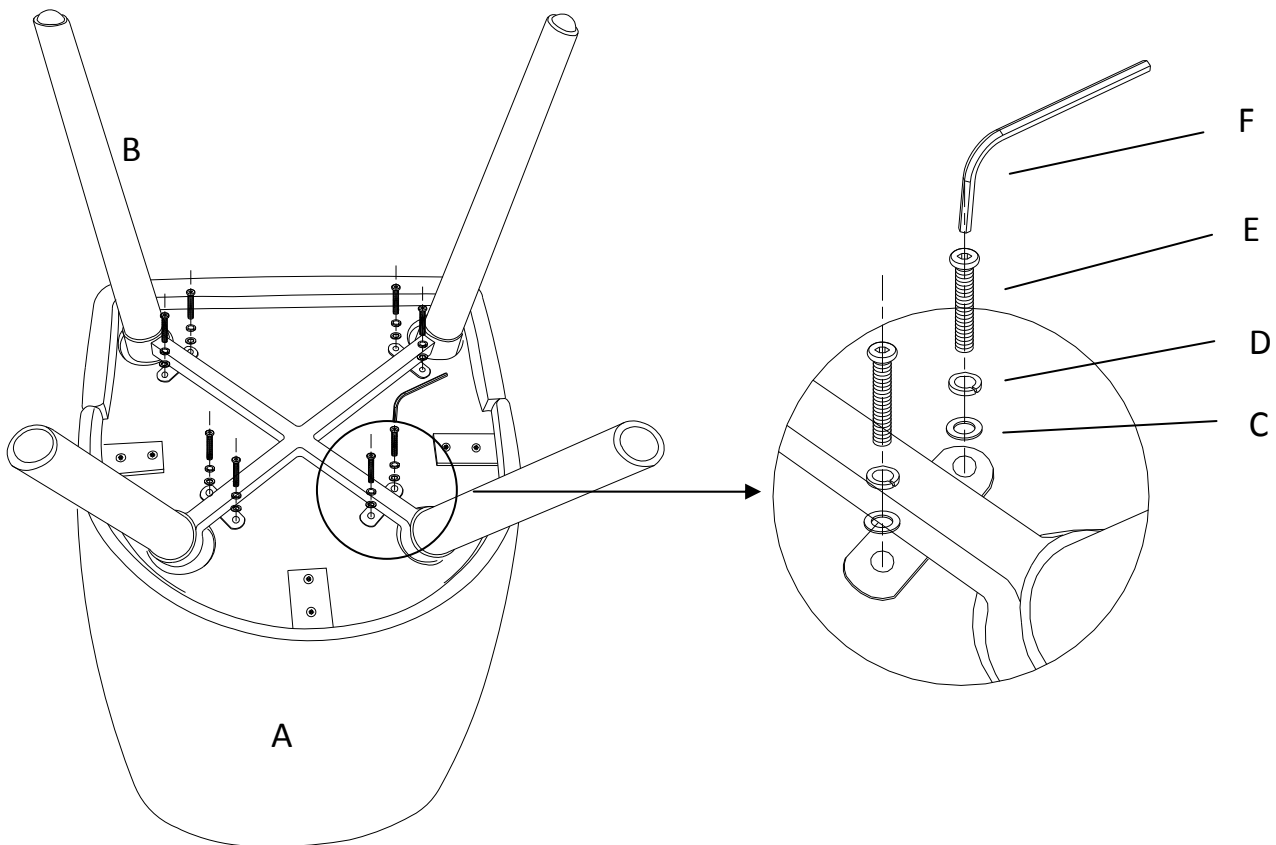

2. Carefully turn the chair upright. Assembly is complete!
2. Tournez avec soin le fauteuil à l'endroit. L'assemblage est terminé!
2. Con cuidado coloque la silla en su posición vertical. Ha terminado el ensamblaje!

