

- ! Do not throw away packaging materials until assembly is complete.
- ! Assemble this item on a soft surface, such as cardboard or carpet, to protect finish.
- ! Proper assembly of this item requires 2 people.
- ! Ne jetez pas le matériel d'emballage avant d'avoir terminé le montage.
- ! Montez cet article sur une surface lisse, telle que du carton ou un tapis, pour en protéger la finition
- ! Deux personnes sont nécessaires pour monter cet article de façon adéquate.
- ! No descarte los materiales de embalaje hasta finalizar el ensamblaje.
- ! Ensamble el producto sobre una superficie suave, como carton o alfombra, para proteger el acabado.
- ! Se requieren 2 personas para ensamblar el producto de forma adecuada.

#### CARE INSTRUCTIONS / ENTRETIEN / INSTRUCCIONES DE CUIDADO :

Hardware may loosen overtime. Periodically check that all connections are tight. Wipe with a soft, dry cloth. To protect finish, avoid the use of chemicals and household cleaners. All hot serving dishes should be placed on a pad. Any liquid spilled onto the table should be cleaned up immediately with a damp cloth.

Le matériel peut se desserrer avec le temps. Vérifiez régulièrement que tous les raccords sont bien serrés. Essuyez à l'aide d'un linge doux et sec. Pour protéger la finition, évitez l'utilisation de produits chimiques et de détergents ménagers. Tous les plats de service chauds doivent être déposés sur un dessous de plat. Tout déversement sur la table doit être nettoyé immédiatement à l'aide d'un linge humide.

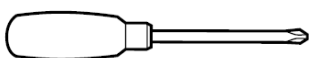

Las partes pueden aflojarse con el tiempo. Chequee de manera constante que todas las conecciones estén ajustadas. Limpie con un trapo suave y seco. Para proteger el acabado, evite el uso de químicos y limpiadores domésticos. Cualquier plato caliente debe ser colocado sobre manteles. Si derrama algún líquido sobre la mesa, debe limpiarlo de inmediato con un paño húmedo.

- ! Tools required / Outils requis / Herramientas necesarias :



Phillips head screw driver / Tournevis à tête Phillips / Destornillador Phillips

Hardware/Matériel/Piezas

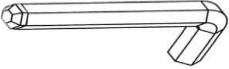
<p>A</p>  <p>bolt / boulon / perno : M6 x 25mm 3x</p>	<p>B</p>  <p>philips head bolts / boulon à tête phillips / pernos cabeza phillips 3x</p>
<p>C</p>  <p>allen key M4 / clé hexagonale M4 / llave allen M4 1x</p>	

Glass Top/ Plateau en verre /Tapa de vidrio

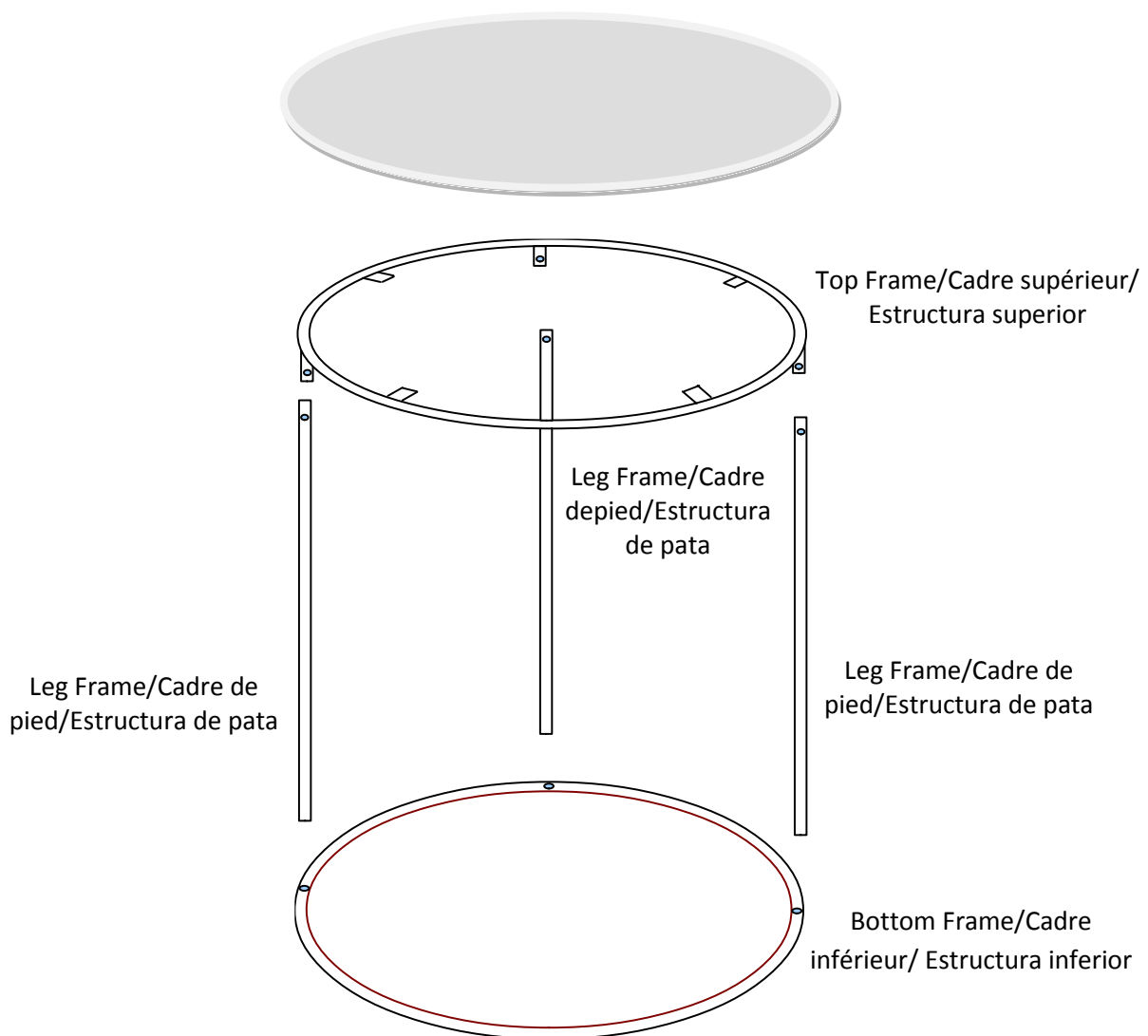

1. Attach the leg to the top as illustrated, align the pre-drilled hole on Leg to corresponding hole on Top Frame. Secure using insert bolt (B) and loosely tighten with Philips screw driver. Repeat this step for all legs.

Note: ALL BOLTS & CONNECTION WILL BE FULLY TIGHTENED AND SECURED AT THE END, WHEN ALL PARTS AND HARDWARE ARE IN PLACE

1. Fixer le pied sur la partie supérieure, comme illustré, aligner le trou pré-percé du pied au trou correspondant sur le cadre supérieur. Fixer à l'aide du boulon d'insertion (B) et serrer légèrement avec le tournevis à tête Phillips. Répéter cette étape pour les autres pieds.

Remarque : TOUS LES BOULONS ET TOUTES LES CONNEXIONS SERONT SERRÉS À FOND ET BIEN FIXÉS LORSQUE TOUTES LES PIÈCES ET TOUT LE MATÉRIEL SONT EN PLACE

1. Fijar la pata en la parte superior como se muestra en la ilustración, alinear el orificio previamente perforado en la pata con el orificio correspondiente en la estructura superior. Asegurar con el perno insertado (B) y ajustar levemente con el destornillador Philips. Repetir este paso con todas las patas.

Nota: TODOS LOS PERNOS Y CONEXIONES SE AJUSTARÁN Y ASEGURARÁN POR COMPLETO AL FINAL, CUANDO TODAS LAS PARTES Y PIEZAS DE FERRETERÍA SE ENCUENTREN EN SU LUGAR

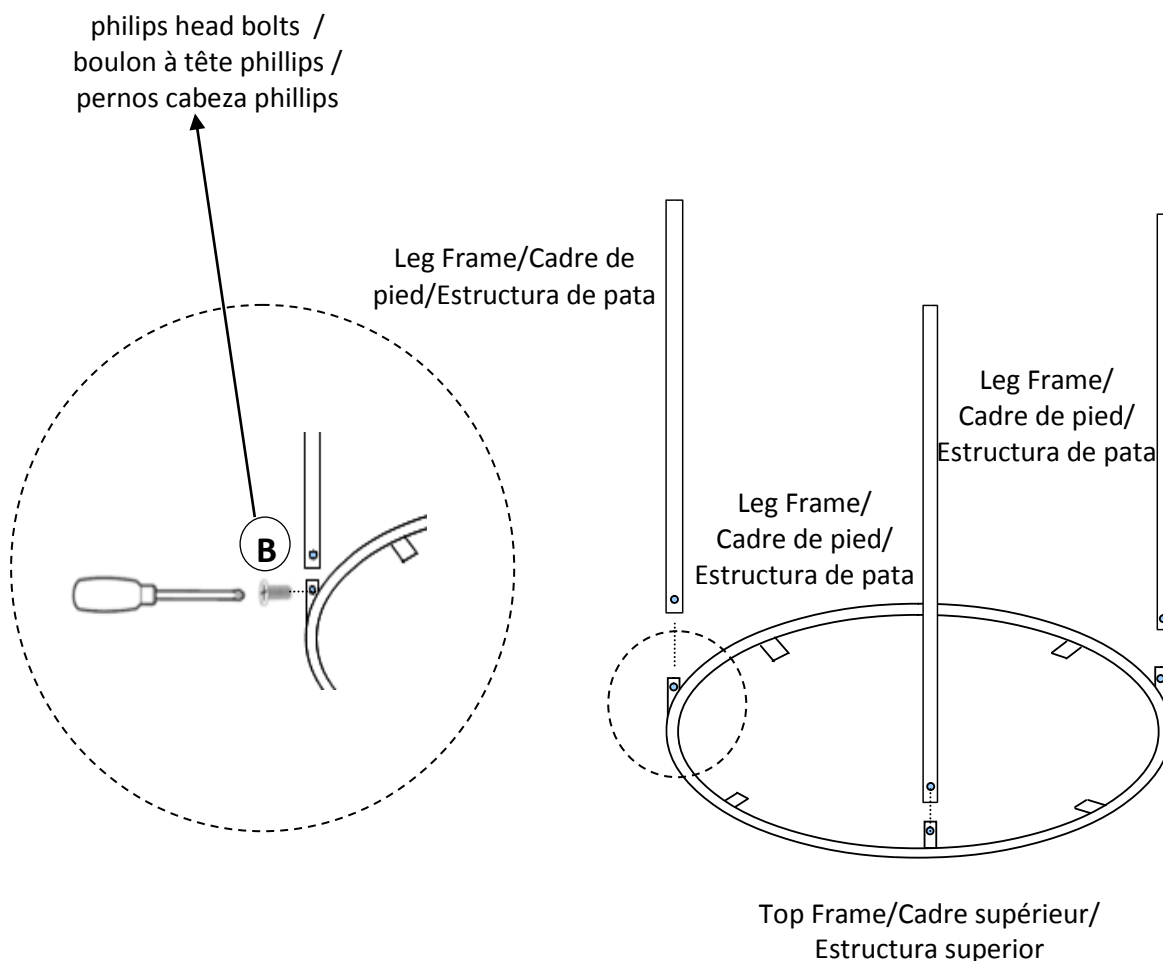

2. Align the pre-drilled holes on the bottom frame into corresponding holes on the Leg, secure using Bolt (A). Loosely tighten with Allen key (C). Repeat this step for all legs, then tighten all bolts up.
2. Aligner les trous pré-perçés du cadre inférieur aux trous correspondants du pied, fixer à l'aide du boulon (A). Serrez légèrement à l'aide de la clé hexagonale (C). Répéter cette étape pour les autres pieds, puis serrer tous les boulons.
2. Alinear los orificios previamente perforados en la estructura inferior en los orificios correspondientes de la pata, asegurar con un perno (A). Ajustar suavemente con la llave Allen (C). Repetir estos pasos con todas las patas, y ajustar por completo todos los pernos.

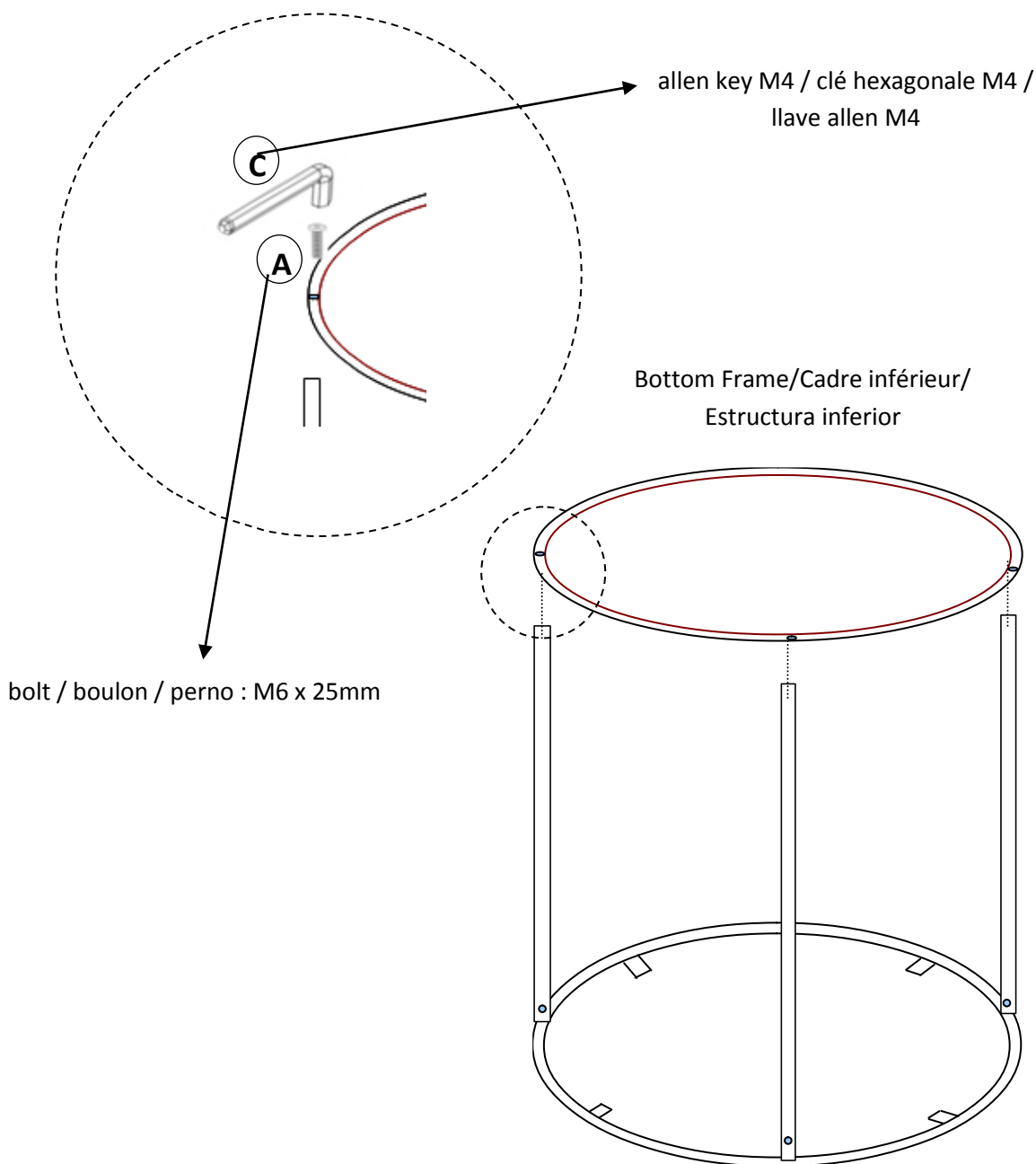

3. Put the top glass to the top frame
3. Placer le plateau en verre sur le cadre supérieur.
3. Colocar la tapa de vidrio sobre la estructura superior

Glass Top/ Plateau en verre /Tapa de vidrio

