

Mid-Century Pop-Up Storage Coffee Table - Large
XL TABLE DE SALON RETRACTABLE MILIEU DU SIECLE
XL MESA DE CAFE DESPLEGABLE MID CENTURY

Warning: This item is not used for food / dining purposes.

Mise en garde: Cet article ne peut pas être utilisé avec de la nourriture ou pour y servir à manger.

PRECAUCIÓN: Este mueble no debe ser utilizado para colocar comida o comer sobre el.



WARNING

During operation this coffee table lift mechanism presents potential pinch points. Keep all extremities clear from these areas during operation.

Do not allow children under 14 years old to operate lift mechanism.

The maximum weight that can be placed on the table top surface must not exceed 20 lbs.



AVERTISSEMENT

Pendant le fonctionnement, ce mécanisme de soulèvement de table de salon présente des points pincement potentiels. Garder tous les membres à l'écart de ces zones pendant le fonctionnement.

Ne pas laisser les enfants âgés de moins de 14 ans utiliser le mécanisme de soulèvement.

Le poids pouvant être placé sur la surface du dessus de table ne doit pas dépasser 20 livres.



ADVERTENCIA

Durante el funcionamiento del mecanismo de elevación de esta mesa de café hay puntos donde es posible apretarse los dedos o extremidades. Mantener todas las extremidades alejadas de estas áreas cuando se utiliza el mecanismo.

No permitir que los niños menores de 14 años utilicen el mecanismo de elevación.

El peso máximo que se puede colocar en la superficie de la tapa de la mesa no debe superar las 20 libras.

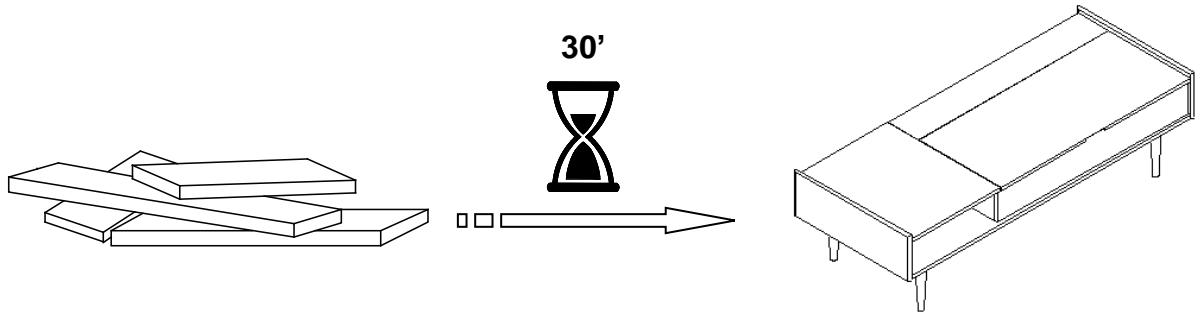
**⚠ ENGLISH**

- Do not dispose of any packaging or contents of the shipping carton until assembly is completed to avoid accidentally discarding small parts or hardware.

⚠ FRANÇAIS

- Ne jetez rien des produits d'emballage et du contenu de la boîte jusqu'à ce que l'assemblage soit terminé, afin d'éviter de jeter par mégarde de petites pièces ou des morceaux.

⚠ ESPAÑOL

- Para evitar desechar accidentalmente las partes pequeñas o las piezas de ferretería, no tirar el embalaje o contenido de la caja hasta que el ensamblaje esté completo.

Care Instructions:

- Dust often using a clean, soft, dry and lint-free cloth.
- When blot spills, wipe with a clean, damp cloth immediately.
- We do not recommend the use of chemical cleansers, abrasives or furniture polish on our lacquered finish.
- Hardware may loosen over time. Periodically check to make sure all connections are tight. Re-tighten if necessary.

Instructions d'entretien :

- Épousseter régulièrement avec un chiffon propre, doux et non pelucheux.
- Éponger immédiatement les liquides renversés et essuyer à l'aide d'un chiffon propre et humide.
- L'utilisation de produits nettoyants chimiques, d'abrasifs ou d'encaustiques sur nos finitions laquées n'est pas recommandée.
- Le matériel de fixation peut se desserrer avec le temps. Vérifiez régulièrement afin de vous assurer que tous les raccords sont bien serrés. Resserrez-les au besoin.

Instrucciones de cuidado:

- Limpiar el polvo con un trapo limpio, suave, seco y libre de pelusas.
- Secar los derrames de inmediato y limpiar con un trapo limpio y húmedo.
- Recomendamos no usar limpiadores químicos, abrasivos o lustramuebles sobre el acabado barnizado.
- Las piezas de ferretería pueden aflojarse con el tiempo. Controlar periódicamente que estén bien ajustadas. Si es necesario, volver a ajustarlas.

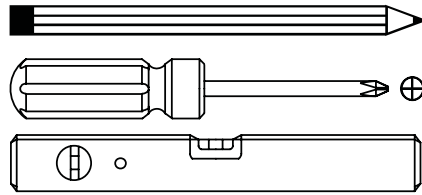
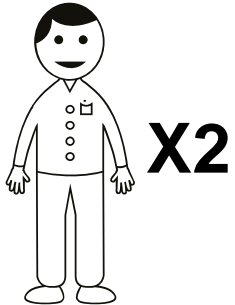

(NOT INCLUDED / NON INCLUS / NO INCLUIDAS)

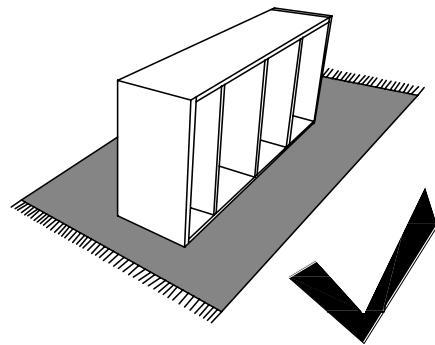
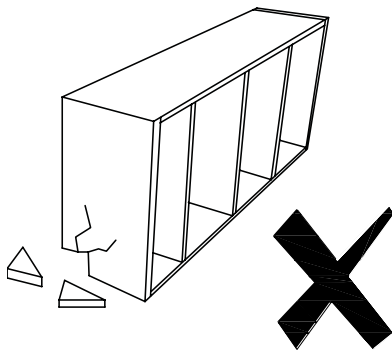
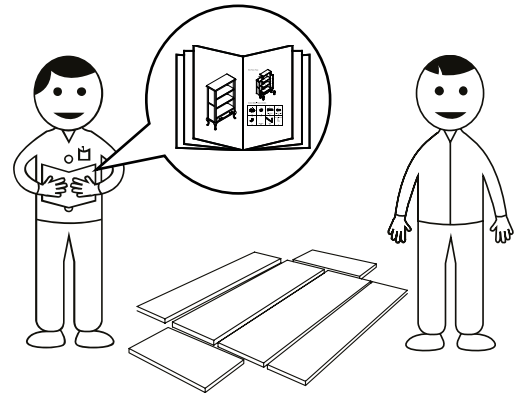
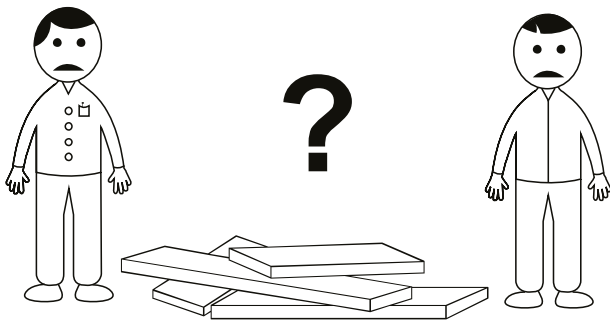
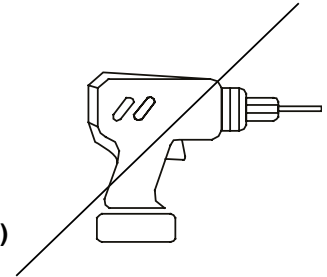

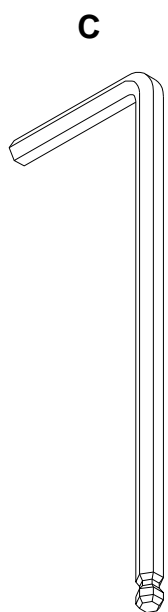
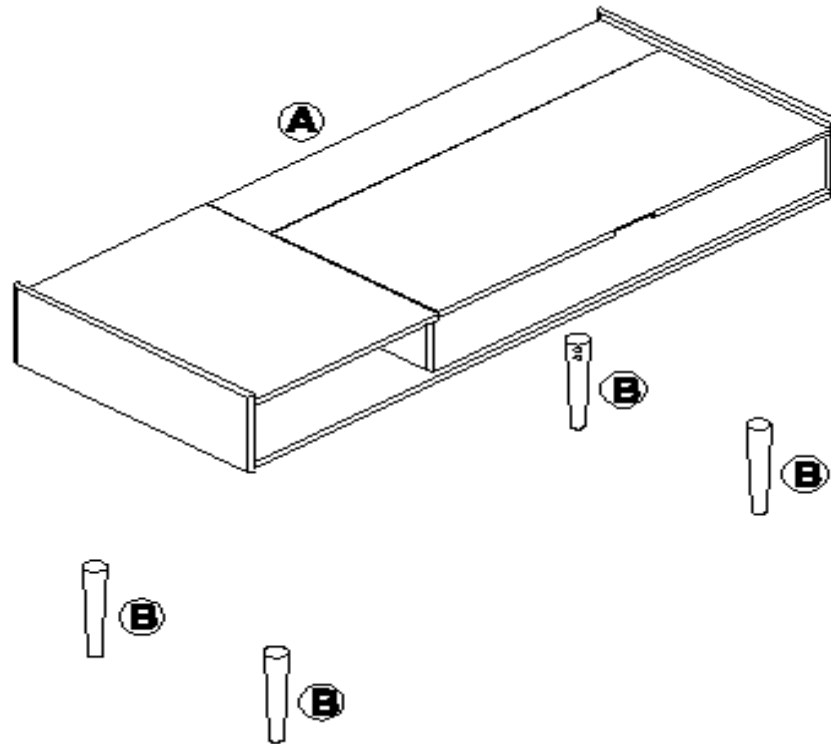

1x

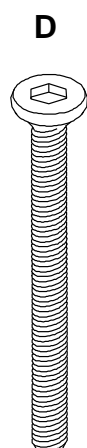

M8 x 55mm
8x

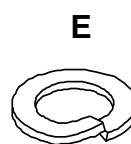

M8
8x

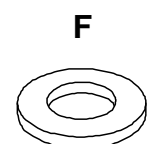

M8
8x

1

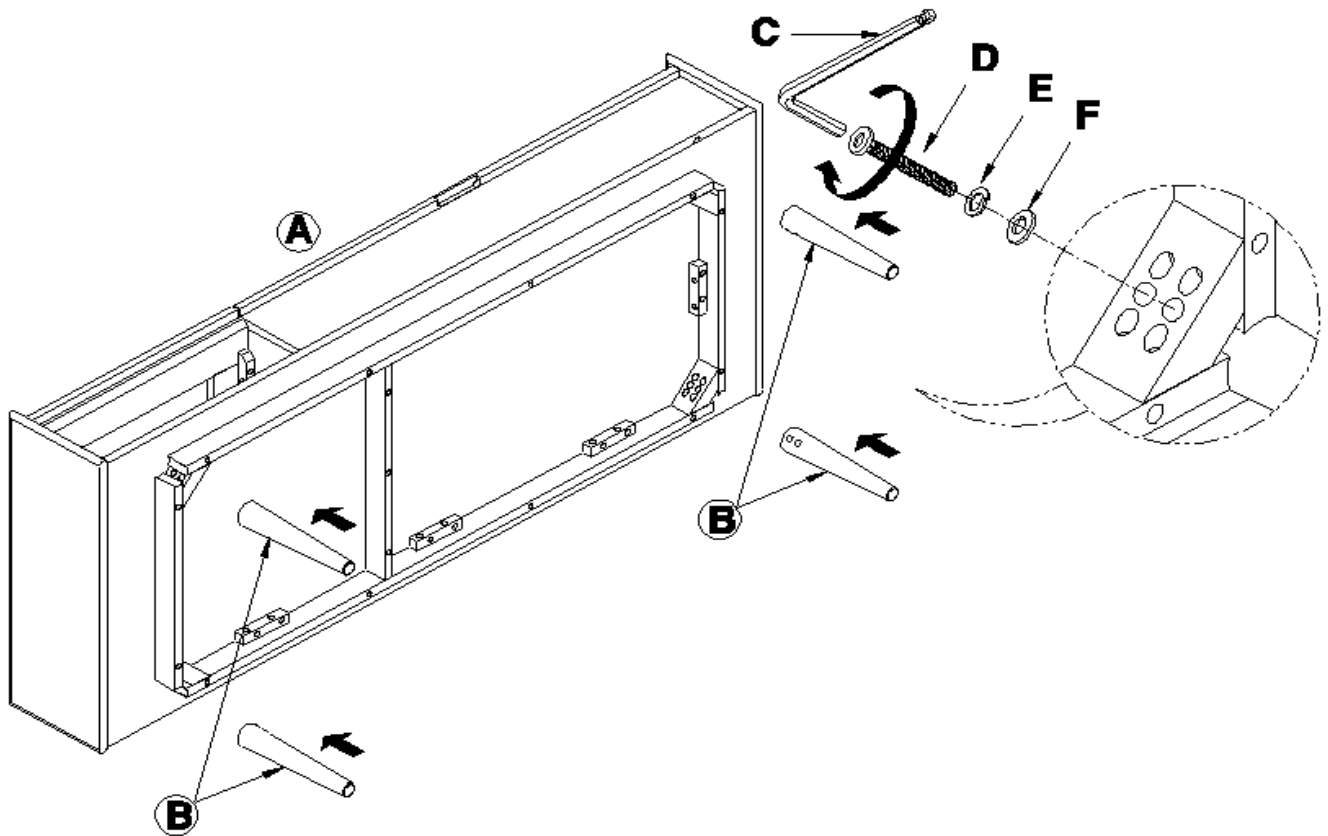

2

