

MID CENTURY TOY CHEST
COFFRE À JOUETS MID CENTURY
BAÚL JUG MID CENTURY

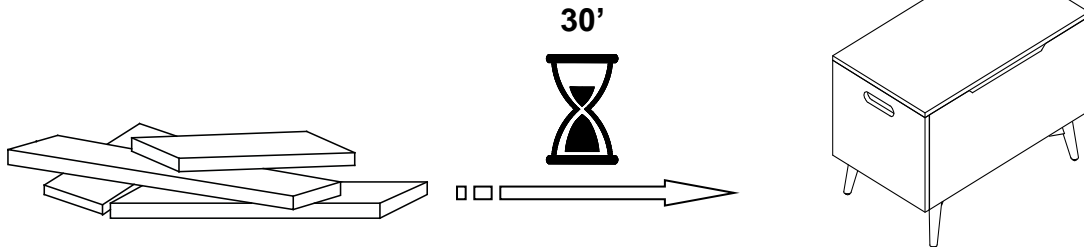

⚠ ENGLISH

- Do not dispose of any packaging or contents of the shipping carton until assembly is completed to avoid accidentally discarding small parts or hardware.

⚠ FRANÇAIS

- Ne jetez rien des produits d'emballage et du contenu de la boîte jusqu'à ce que l'assemblage soit terminé, afin d'éviter de jeter par mégarde de petites pièces ou des morceaux.

⚠ ESPAÑOL

- Para evitar desechar accidentalmente las partes pequeñas o las piezas de ferretería, no tirar el embalaje o contenido de la caja hasta que el ensamblaje esté completo.

Care Instructions:

- Dust often using a clean, soft, dry and lint-free cloth.
- When blot spills, wipe with a clean, damp cloth immediately.
- We do not recommend the use of chemical cleansers, abrasives or furniture polish on our lacquered finish.
- Hardware may loosen over time. Periodically check to make sure all connections are tight. Re-tighten if necessary.

Instructions d'entretien :

- Épousseter régulièrement avec un chiffon propre, doux et non pelucheux.
- Éponger immédiatement les liquides renversés et essuyer à l'aide d'un chiffon propre et humide.
- L'utilisation de produits nettoyants chimiques, d'abrasifs ou d'encaustiques sur nos finitions laquées n'est pas recommandée.
- Le matériel de fixation peut se desserrer avec le temps. Vérifiez régulièrement afin de vous assurer que tous les raccords sont bien serrés. Resserrez-les au besoin.

Instrucciones de cuidado:

- Limpiar el polvo con un trapo limpio, suave, seco y libre de pelusas.
- Secar los derrames de inmediato y limpiar con un trapo limpio y húmedo.
- Recomendamos no usar limpiadores químicos, abrasivos o lustramuebles sobre el acabado barnizado.
- Las piezas de ferretería pueden aflojarse con el tiempo. Controlar periódicamente que estén bien ajustadas. Si es necesario, volver a ajustarlas.



WARNING: Failure to install lid supports can cause injury.

Follow all installation instructions provided:

- The purpose of the lid supports is to prevent the lid from closing too quickly.
- After installation, check lid supports to ensure that the lid stays open in any position.
- It is important to check the lid supports frequently to ensure that they are working properly.

If the lid supports are not holding the lid properly, please contact Pottery Barn Kids.



Mise en garde: Manquer d'installer les supports de couvercle peut entraîner des blessures.

Suivez toutes les consignes d'installation fournies :

- Le but des supports de couvercle est d'empêcher le couvercle de se refermer trop rapidement.
- Après l'installation, vérifiez les supports de couvercle afin d'assurer que le couvercle reste ouvert dans toutes les positions.
- Il est important de vérifier les supports de couvercle fréquemment pour s'assurer que les supports fonctionnent adéquatement.

Si les supports de couvercle ne soutiennent pas adéquatement le couvercle, veuillez consulter Pottery Barn Kids



ADVERTENCIA: El error al instalar los soportes de la tapa puede causar lesiones. Seguir todas las instrucciones de instalación

proporcionadas:

- El objetivo de los soportes de la tapa es evitar que se cierre muy rápido.
- Después de la instalación, revisar los soportes de la tapa para asegurarse de que permanece abierta en cualquier posición.
- Es importante revisar los soportes de la tapa con frecuencia para asegurarse de que funcionan correctamente.

Si los soportes de la tapa no la sostienen correctamente, ponerse en contacto con Pottery Barn Kids.

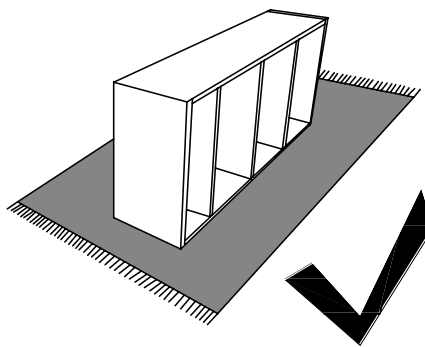
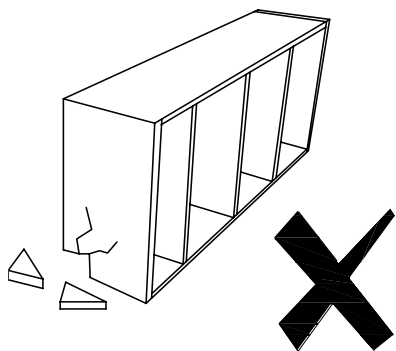
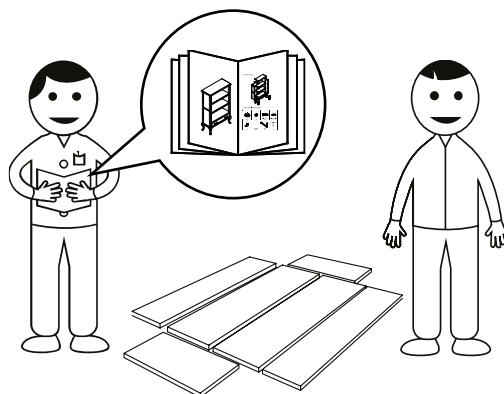
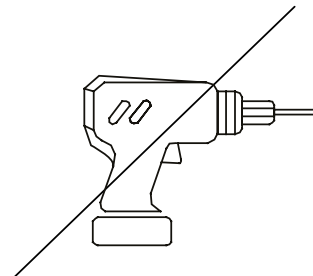
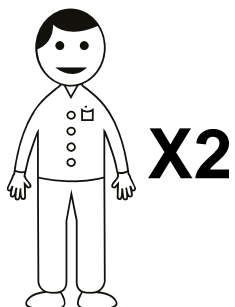

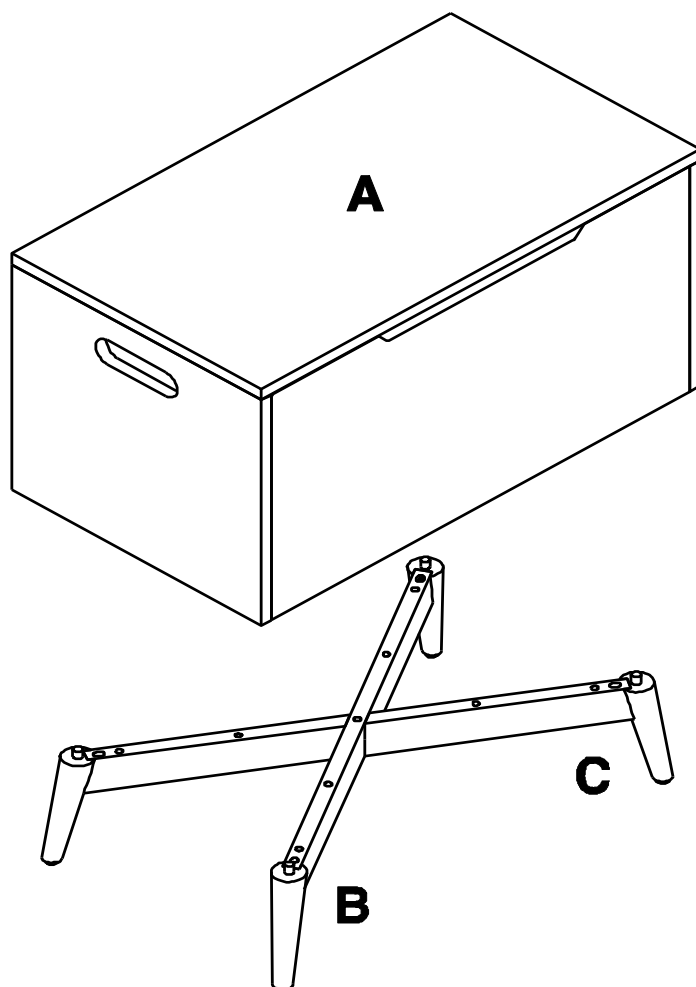

D

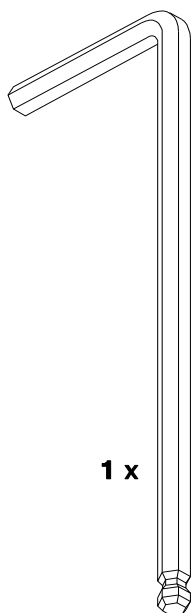

1 x

E

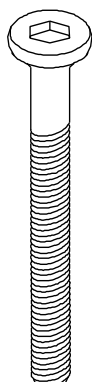

1/4" x 60mm
9x

F



1/4"
9x

G



1/4"
9x

1

