

Congratulations and welcome to the next level of ergonomic performance. Only a few steps remain before you experience the ultimate sitting comfort.

We've put together a quick start guide to help you assemble your Secretlab chair. We also recommend checking out our Assembly Video for more detailed, visual instructions.

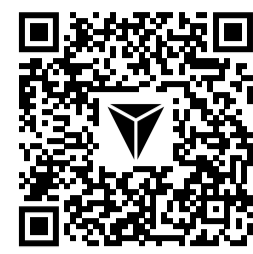

### ASSEMBLY VIDEO

Scan this QR code or visit [secretlab.co/resources-titan-evo-lite](https://secretlab.co/resources-titan-evo-lite) to watch our full assembly video.

### BEFORE YOU GET STARTED, A FEW POINTERS

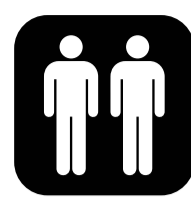

Having a friend to help can make the assembly process even easier



Read the safety information before use



Contact us if you experience any issues

### PACKAGE CONTENTS

- 1x Chair Backrest
- 1x Chair Seatbase
- 1x Wheelbase
- 2x Armrests (Pre-installed)
- 1x Tilt Mechanism
- 1x Accessories Box One
- 1x Accessories Box Two

#### ACCESSORIES BOX ONE

- 1x Long Allen Key
- 4x M8 Screws
- 1x Magnetic Screwdriver Handle
- 1x Reversible Phillips + Hex Screw Bit
- 5x PU Casters (Wheels)
- 1x Hydraulic Piston

#### ACCESSORIES BOX TWO

- 1x Height Adjustment Lever Handle
- 1x Tilt Lock Lever Handle
- 2x Magnetic Side Covers
- 1x Sleeve

**1** Using the handles on the backrest heat-seal bag, gently slide the backrest out of the box. Remove all remaining parts and check that you have received all the parts against the checklist in the top right.



**2** Lay out the foam sheets found in the packaging on a flat surface. Place the wheelbase upside down on top of the foam and insert all 5 casters.



**3** Turn the wheelbase the right side up and insert the hydraulic piston. Slide the hydraulic piston sleeve over the piston.



**4** Remove the 4 M8 screws pre-installed in the backrest using the hex side of the screwdriver or Allen key.



**5** Slide the backrest bracket on the right down onto the right recline bracket until it comes to a stop. Insert the M8 screws previously removed from the backrest. Screw them in halfway.



**6** Push the left recline bracket up to align with the screw holes on the left of the backrest. Insert the M8 screws, then tighten all 4 fully on both sides of the backrest using the long Allen key.



**7** Install the magnetic side covers by aligning them on top of the backrest brackets. They will snap magnetically in place.



**8** Remove the recline strap. Next, use the Phillips screwdriver to remove the red screw marked out by the red safety tab on the right recline cover.



**9** Remove the red safety tab. This allows the recline to be used. **Note:** Do not discard the recline safety tab and screw as they can be re-installed for child safety.



**10** Lift the chair and gently set it facing downwards.



**11** Refer to the sticker label under the seat base for the correct orientation of the tilt levers. Line up the grooves on the inside of the lever handles with the notches and insert fully into the shafts.



**12** Ensure the tilt mechanism is facing the correct direction by referring to the same sticker label under the seat base. Attach the tilt mechanism to the bottom of the seat base using the 4 M8 screws, then tighten all 4 fully.

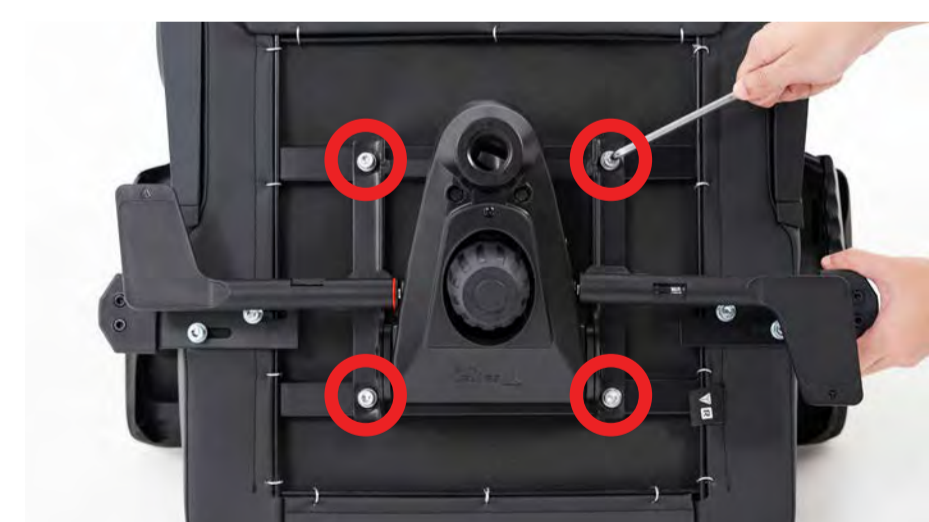

**13** Lift the assembled wheelbase and insert the hydraulic piston into the socket of the tilt mechanism.



**14** Carefully tilt the chair into an upright position while holding the wheelbase.



**15** Remove the covers from both armrest tops.



### USAGE INFORMATION



#### BACKREST RECLINE

Pull up FULLY on the lever and lean back slowly until the backrest is at your desired angle, then slowly return the lever to its starting position. Ensure the lever locks back in place.



#### 4D ARMRESTS

Press and hold the 1) front button to move them forward, back or angled sideways, 2) inner side button to move them sideways, and 3) lever on the outside of the armrests to adjust the height.



#### TILT TENSION

Turn the knob clockwise to loosen the rocking tension of the chair, anti-clockwise to tighten. Adjust according to your weight.



#### ARMREST ADJUSTMENT

The distance between armrests can be adjusted. Loosen the M8 screws at the bottom of the armrests. Move the armrests to the desired position, then tighten to secure.



#### MULTI-TILT MECHANISM

Right lever (while seated): Pull the right lever up to adjust the height of the chair.  
Left lever (while seated): Pull up to lock the tilt mechanism and seat base at your desired angle. Push down to unlock.



#### ANTI-COUNTERFEIT VERIFICATION (NFC)

Verify the authenticity of your Secretlab chair and access our assembly video, aftercare guide and other useful information by scanning the embedded tag with a NFC-capable phone.

### SAFETY INFORMATION

The recommended weight load is:  
**Size R:** <100 kg (<220 lbs)  
**Size XL:** 80 - 180 kg (175 - 395 lbs)

The chair should only be used as intended and in a non-abusive manner.

For warranty information, please visit the Warranty section on our website.



### OTHER LANGUAGES



To view this manual in the following languages, please scan the QR Code to the left.

Pour consulter ce manuel dans les langues suivantes, veuillez scanner le QR code à gauche.

Um dieses Handbuch in den folgenden Sprachen anzuzeigen, scannen Sie bitte den QR-Code auf der linken Seite.

Scan de QR-code naar links om deze handleiding in de volgende talen te bekijken.

本マニュアルを以下の言語でご覧になるには、左のQRコードをスキャンしてください。

이 설명서를 다음 언어로 보시려면 왼쪽에 있는 QR 코드를 스캔하세요.

เพื่อดูคู่มือนี้ในภาษาต่าง ๆ โปรดสแกน QR Code ที่อยู่ด้านซ้าย

Để xem số tay hướng dẫn này bằng ngôn ngữ khác, vui lòng quét Mã QR ở bên trái.

Untuk melihat panduan ini dalam bahasa lainnya, silakan scan QR code di sebelah kiri.

يقدوس حسم "ارجي" فيالانلا تاغللاب لوللدا اده ضررع بانالال ال لع حاروملا اةعيرسلا قباااااااا زور

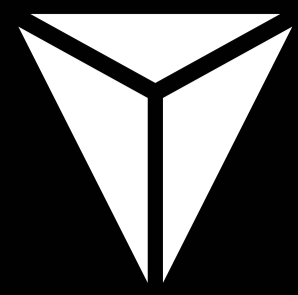

Herzlichen Glückwunsch und willkommen auf dem nächsten Level ergonomischer Performance. Nur noch wenige Schritte zum ultimativen Sitzserlebnis.

Wir haben eine Kurzanleitung für die Montage Ihres Secretlab Stuhls zusammengestellt. Wir empfehlen außerdem, sich unser Montagevideo anzusehen, um detailliertere visuelle Anweisungen zu erhalten.

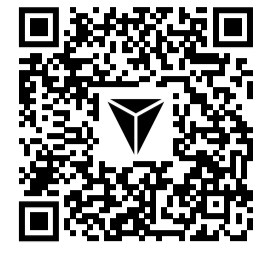

### MONTAGEVIDEO

Scannen Sie diesen QR-Code oder besuchen Sie [secretlab.eu/pages/resources](https://secretlab.eu/pages/resources), um unser vollständiges Montagevideo anzusehen.

### EIN PAAR HINWEISE BEVOR SIE BEGINNEN

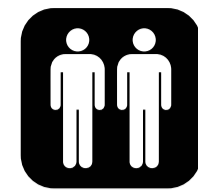

Wenn Ihnen eine zweite Person hilft, ist der Montageprozess noch einfacher



Lesen Sie die Sicherheitshinweise vor der Verwendung

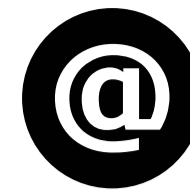

Kontaktieren Sie uns, wenn Sie auf irgendwelche Probleme stoßen

### PACKUNGSINHALT

- 1x Stuhlrücklehne
- 1x Stuhlsitzbasis
- 1x Radstand
- 2x Armlehnen (vorinstalliert)
- 1x Kippmechanismus
- 1x Zubehörbox Eins
- 1x Zubehörbox Zwei

#### ZUBEHÖRBOX EINS

- 1x Langer Inbusschlüssel
- 4x M8-Schrauben
- 1x Magnetischer Schraubendrehergriff
- 1x Umkehrbarer Kreuzschlitzschrauber und Sechskantschraubendreher
- 5x PU-Rollen (Räder)
- 1x Hydraulikkolben

#### ZUBEHÖRBOX ZWEI

- 1x Hebelgriff für Höhenverstellung
- 1x Hebelgriff für Kippverriegelung
- 2x Magnetische Seitenabdeckung
- 1x Hülse

### HANDBUCH



#### NEIGUNG DER RÜCKENLEHNE

Ziehen Sie den Hebel VOLLSTÄNDIG nach oben und lehnen Sie sich langsam zurück, bis die Rückenlehne den gewünschten Winkel erreicht hat. Bringen Sie dann den Hebel langsam in seine Ausgangsposition zurück. Stellen Sie sicher, dass der Hebel wieder einrastet.

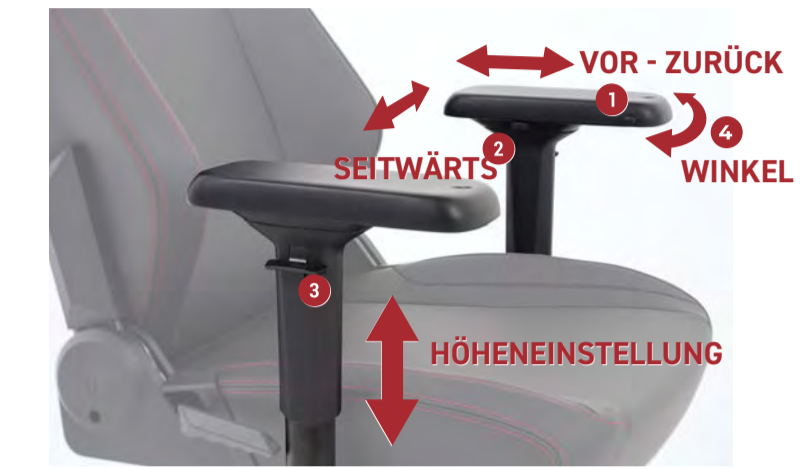

#### 4D-ARMLEHNEN

Halten Sie 1) den vorderen Knopf gedrückt, um vor und zurück zu bewegen, oder anzuwinkeln, 2) den inneren Seitenknopf, um sie seitwärts zu bewegen, und 3) den Hebel an der Außenseite der Armlehnen, um die Höhe einzustellen.



#### NEIGUNGSSPANNUNG

Drehen Sie den Knauf im Uhrzeigersinn, um die Neigungsspannung des Stuhls zu lockern, und gegen den Uhrzeigersinn, um sie zu erhöhen. Passen Sie die Spannung Ihrem Gewicht an.



#### EINSTELLUNG DER ARMLEHNEN

Der Abstand zwischen den Armlehnen kann eingestellt werden. Lösen Sie die M8-Schrauben unten an den Armlehnen. Bewegen Sie die Armlehnen in die gewünschte Position und ziehen Sie dann fest, um sie zu befestigen.



#### MULTI-NEIGUNGSMECHANISMUS

Rechter Hebel (im Sitzen): Ziehen Sie den rechten Hebel nach oben, um die Höhe des Stuhls anzupassen.  
Linker Hebel (im Sitzen): Ziehen Sie ihn nach oben, um den Neigungsmechanismus und die Sitzfläche in den gewünschten Winkel zu verriegeln. Zum Entriegeln nach unten drücken.



#### VERIFIZIERUNG DER ECHTHEIT (NFC)

Verifizieren Sie die Echtheit Ihres Secretlab Stuhls und greifen Sie auf unser Montagevideo, unsere Pflegeanleitung und andere nützliche Informationen zu, indem Sie das eingebaute Etikett mit einem NFC-fähigen Mobilgerät scannen.

**1** Heben Sie die Rückenlehne vorsichtig mithilfe der Griffe am versiegelten Beutel aus der Verpackung. Entfernen Sie alle verbleibenden Teile und überprüfen Sie anhand der Checkliste oben rechts, ob Sie alle Teile erhalten haben.



**2** Legen Sie die in der Verpackung enthaltenen Schaumstoffplatten auf einer ebenen Fläche aus. Legen Sie den Radstand verkehrt herum auf den Schaumstoff und setzen Sie alle fünf Rollen ein.



**3** Drehen Sie den Radstand mit der rechten Seite nach oben und setzen Sie den Hydraulikkolben ein. Schieben Sie die Hydraulikkolbenhülse über den Kolben.



**4** Entfernen Sie die 4 in der Rückenlehne vorinstallierten M8-Schrauben mit der Sechskantseite des Schraubendrehers oder dem Inbusschlüssel.



**5** Schieben Sie die Rücklehnenhalterung rechts bis zum Anschlag nach unten auf die rechte Neigungshalterung. Setzen Sie die zuvor von der Rückenlehne entfernten M8-Schrauben ein. Schrauben Sie sie bis zur Hälfte ein.



**6** Drücken Sie die linke Neigungshalterung nach oben, bis sie mit den Schraubenlöchern links an der Rückenlehne übereinstimmt. Setzen Sie die M8-Schrauben ein und ziehen Sie dann alle 4 Schrauben auf beiden Seiten der Rückenlehne mit dem langen Inbusschlüssel fest an.



**7** Installieren Sie die magnetischen Seitenabdeckungen, indem Sie sie oben an den Rücklehenhalterungen ausrichten. Sie rasten magnetisch ein.



**8** Entfernen Sie den Liegegurt. Entfernen Sie anschließend mit dem Kreuzschlitzschraubendreher die rote Schraube, die mit der roten Sicherheitslasche an der rechten Rücklehenabdeckung markiert ist.



**9** Entfernen Sie die rote Sicherheitslasche. Dadurch kann die Neigungsfunktion genutzt werden.  
**Hinweis:** Entsorgen Sie die Sicherheitslasche und die Schraube für die Neigungsverstellung nicht, da sie für die Kindersicherheit wieder angebracht werden können.



**10** Heben Sie den Stuhl an und stellen Sie ihn vorsichtig nach unten gerichtet ab.



**11** Die korrekte Ausrichtung der Neigungshebel entnehmen Sie bitte dem Aufkleber unter der Sitzfläche. Richten Sie die Rillen an der Innenseite der Hebelgriffe mit den Kerben aus und führen Sie sie vollständig in die Schäfte ein.



**12** Stellen Sie sicher, dass der Kippmechanismus in die richtige Richtung zeigt, indem Sie auf den gleichen Aufkleber unter der Sitzfläche achten. Befestigen Sie den Kippmechanismus mit den 4 M8-Schrauben an der Unterseite der Sitzbasis und ziehen Sie dann alle 4 fest an.

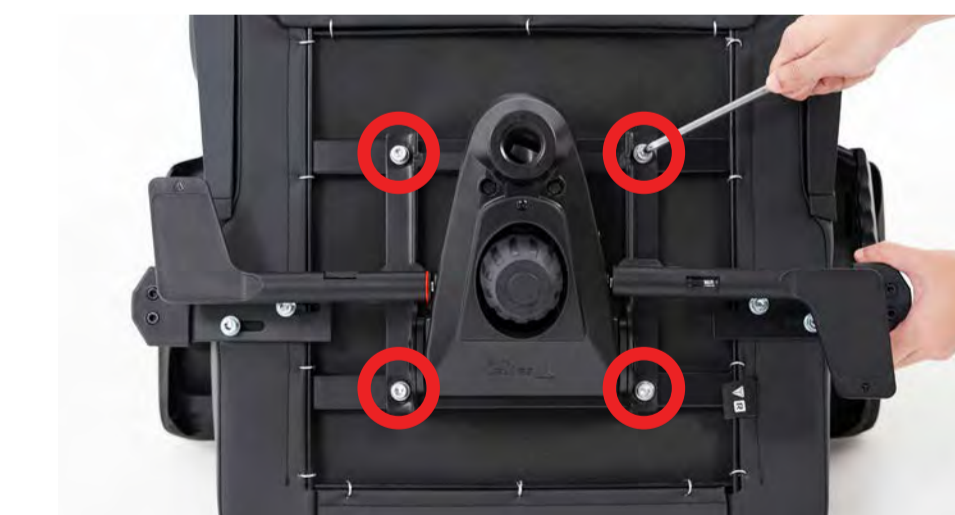

**13** Heben Sie den zusammengebauten Radstand an und stecken Sie den Hydraulikkolben in die Buchse des Kippmechanismus.



**14** Kippen Sie den Stuhl vorsichtig in die aufrechte Position, während Sie den Radstand festhalten.



**15** Entfernen Sie die Abdeckungen von beiden Armlehnenauflagen.



### SICHERHEITSMITTEILUNGEN

Die empfohlene Gewichtsbelastung beträgt:

**Größe R:** <100 kg (< 220 lbs)

**Größe XL:** 80 - 180 kg (175 - 395 lbs)

Der Stuhl darf nur bestimmungsgemäß und nicht missbräuchlich verwendet werden.

Informationen zur Garantie finden Sie im Abschnitt „Garantie“ auf unserer Webseite.



### WEITERE SPRACHEN



To view this manual in the following languages, please scan the QR Code to the left.

Pour consulter ce manuel dans les langues suivantes, veuillez scanner le QR code à gauche.

Um dieses Handbuch in den folgenden Sprachen anzuzeigen, scannen Sie bitte den QR-Code links.

Scan alstublieft deze QR Code aan de linker kant, om deze handleiding in de volgende talen te zien.

Para ver este manual en los siguientes idiomas, escanea el código QR de la izquierda.

Per visualizzare questo manuale nelle seguenti lingue, scansiona il Codice QR sulla sinistra.

För att visa denna bruksanvisning på följande språk, vänligen skanna QR-koden till vänster.

For at få vist denne vejledning i det følgende sprog, bedes du scanne QR-koden til venstre.

Aby przeczytać tę instrukcję w następujących językach, prosimy o zeskanowanie kodu QR znajdującego się po lewej stronie.

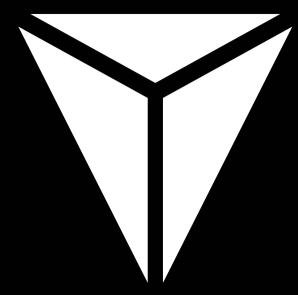

Nous vous remercions pour votre confiance. Il ne vous reste plus que quelques étapes à franchir avant de tester un confort d'assise inégalé.

Nous avons préparé un guide de démarrage rapide pour vous aider à assembler votre chaise Secretlab. Nous vous recommandons également de consulter notre vidéo d'assemblage pour obtenir des instructions visuelles plus détaillées.

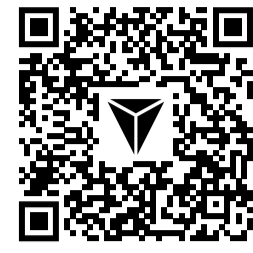

### VIDÉO D'ASSEMBLAGE

Scannez ce code QR ou visitez [secretlab.eu/pages/resources](https://secretlab.eu/pages/resources) pour visionner notre vidéo d'assemblage.

### QUELQUES CONSEILS AVANT DE COMMENCER

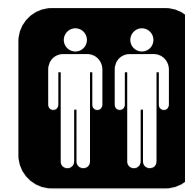

L'aide d'un ami peut faciliter le processus d'assemblage



Lisez les informations de sécurité avant de commencer



Contactez-nous si vous si vous rencontrez des difficultés

### CONTENU DE L'EMBALLAGE

- 1x Dossier
- 1x Siège
- 1x Base
- 2x Accoudoirs (pré-installés)
- 1x Mécanisme d'inclinaison
- 1x Boîte d'accessoires #1
- 1x Boîte d'accessoires #2

#### BOÎTE D'ACCESSOIRES #1

- 1x Clé Allen longue
- 4x Vis M8
- 1x Poignée de tournevis magnétique
- 1x Embout réversible pour vis Phillips + Hex
- 5x Roulettes en Polyuréthane (Roues)
- 1x Piston hydraulique

#### BOÎTE D'ACCESSOIRES #2

- 1x Levier de réglage de la hauteur
- 1x Poignée de verrouillage de l'inclinaison
- 2x Couvercle latéral magnétique
- 1x Douille

**1** Retirez délicatement l'emballage du dossier à l'aide des poignées du sac scellé. Retirez toutes les pièces restantes et vérifiez à l'aide de la check-list en haut à droite que toutes les pièces ont été reçues.



**2** Disposez les feuilles de mousse contenues dans l'emballage sur une surface plane. Placez la base à l'envers sur la mousse et insérez les 5 roulettes.



**3** Retournez la base à l'endroit et insérez le piston hydraulique. Faites glisser le manchon du piston hydraulique sur le piston.



**4** Retirez les 4 vis M8 préinstallées dans le dossier à l'aide du côté hexagonal du tournevis ou de la clé Allen.



**5** Faites glisser le support de dossier à droite vers le bas sur le support d'inclinaison de droite jusqu'à ce qu'il s'arrête. Insérez les vis M8 précédemment retirées du dossier. Vissez-les à moitié.



**6** Poussez le support d'inclinaison gauche vers le haut pour l'aligner avec les trous de vis situés à gauche du dossier. Insérez les vis M8, puis serrez les 4 à fond des deux côtés du dossier à l'aide de la longue clé Allen.



**7** Installez les caches latéraux magnétiques en les alignant sur les supports du dossier. Elles s'enclenchent magnétiquement en place.



**8** Retirez la sangle d'inclinaison. Ensuite, utilisez le tournevis Phillips pour retirer la vis rouge indiquée par la languette de sécurité rouge sur le couvercle d'inclinaison droit.



**9** Retirez la languette de sécurité rouge. Cela permet d'utiliser l'inclinaison. **Remarque:** ne jetez pas la languette et la vis de sécurité car elles peuvent être réinstallées pour la sécurité des enfants.



**10** Soulevez la chaise et tournez-la délicatement vers le bas



**11** Reportez-vous à l'étiquette collée sous la base du siège pour connaître l'orientation correcte des leviers d'inclinaison. Alignez les rainures à l'intérieur des manettes avec les encoches et insérez-les à fond dans les axes.



**12** Assurez-vous que le mécanisme de basculement soit orienté dans la bonne direction en vous référant à l'étiquette autocollante située sous la base du siège. Fixez le mécanisme de basculement en bas de la base du siège à l'aide des 4 vis M8, puis serrez les 4 à fond.

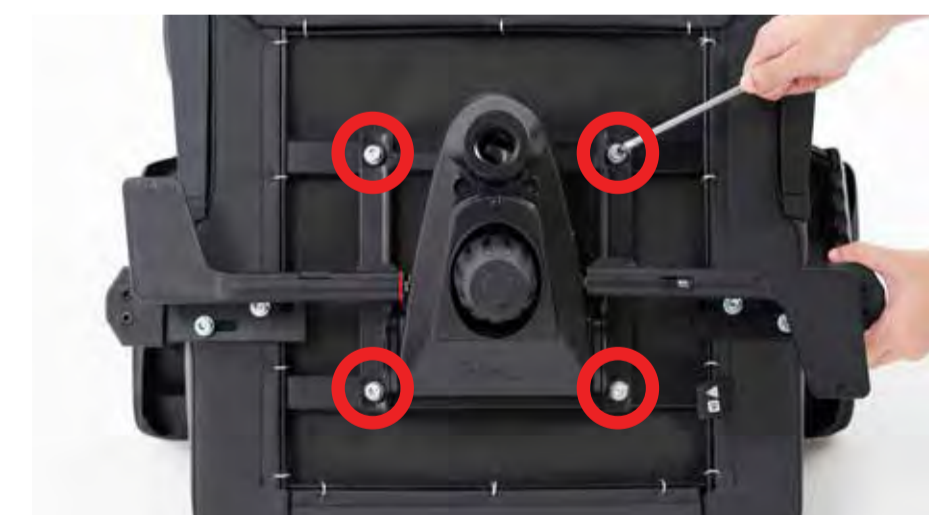

**13** Soulevez la base assemblée et insérez le piston hydraulique dans la douille du mécanisme de basculement.



**14** Inclinez délicatement le fauteuil en position verticale tout en maintenant la base



**15** Retirer les protections des deux accoudoirs.



### INFORMATIONS D'UTILISATION



#### INCLINAISON DU DOSSIER

Tirez à fond sur le levier et penchez-vous lentement vers l'arrière jusqu'à ce que le dossier soit à l'angle désiré, puis ramenez lentement le levier à sa position initiale. Assurez-vous que le levier s'enclenche à nouveau.

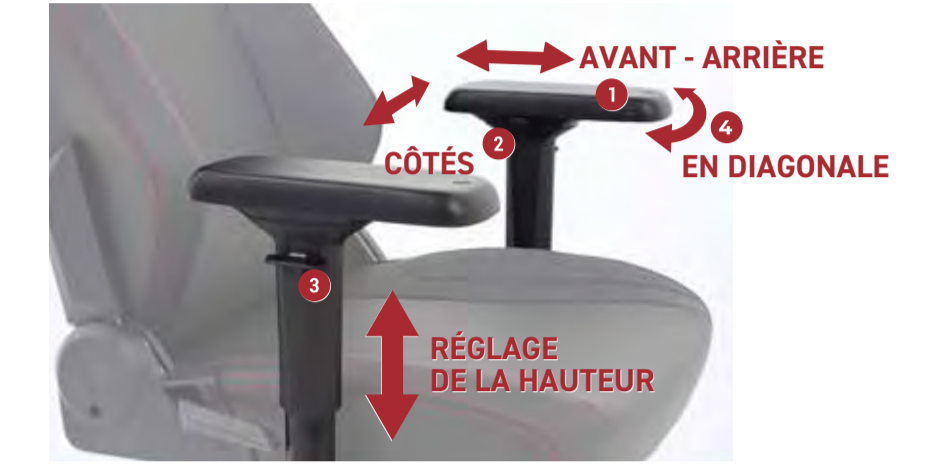

#### ACCOUDOIRS 4D

Appuyez et maintenez enfoncé le 1) bouton avant pour les déplacer vers l'avant, vers l'arrière ou en angle latéral, 2) le bouton du côté intérieur pour les déplacer latéralement, et 3) le levier situé à l'extérieur des accoudoirs pour régler la hauteur.



#### TENSION DE L'INCLINAISON

Tournez le bouton dans le sens des aiguilles d'une montre pour relâcher la tension de basculement de la chaise, dans le sens inverse des aiguilles d'une montre pour la renforcer. Réglez en fonction de votre poids.



#### RÉGLAGE DES ACCOUDOIRS

La distance entre les accoudoirs peut être réglée. Desserrez les vis M8 au bas des accoudoirs. Déplacez les accoudoirs dans la position souhaitée puis serrez pour fixer.



#### MÉCANISME DE BASCULEMENT MULTIPLE

Levier droit (en position assise) : Tirez le levier droit vers le haut pour régler la hauteur de la chaise.  
Levier gauche (en position assise) : Tirez vers le haut pour bloquer le mécanisme d'inclinaison et la base du siège à l'angle désiré. Poussez vers le bas pour déverrouiller.



#### VÉRIFICATION ANTI-COUPURE (NFC)

Vérifiez l'authenticité de votre chaise Secretlab et accédez à notre vidéo d'assemblage, notre guide d'entretien et d'autres informations utiles en scannant l'étiquette avec un téléphone compatible NFC.

### INFORMATIONS DE SÉCURITÉ

La charge pondérale recommandée est la suivante :

Taille R: <100 kg (< 220 lbs)  
Taille XL: 80 - 180 kg (175 - 395 lbs)

La chaise doit être utilisée de manière conforme et non abusive

Pour obtenir des informations sur la garantie, veuillez consulter la section la section Garantie de notre site web.



### AUTRES LANGUES



To view this manual in the following languages, please scan the QR Code to the left.

Pour consulter ce manuel dans les langues suivantes, veuillez scanner le QR code à gauche.

Um dieses Handbuch in den folgenden Sprachen anzuzeigen, scannen Sie bitte den QR-Code links.

Scan alstublieft deze QR Code aan de linker kant, om deze handleiding in de volgende talen te zien

Para ver este manual en los siguientes idiomas, escanea el código QR de la izquierda.

Per visualizzare questo manuale nelle seguenti lingue, scansiona il Codice QR sulla sinistra.

För att visa denna bruksanvisning på följande språk, vänligen skanna QR-koden till vänster.

For at få vist denne vejledning i det følgende sprog, bedes du scanne QR-koden til venstre.

Aby przeczytać tę instrukcję w następujących językach, prosimy o zeskanowanie kodu QR znajdującego się po lewej stronie.

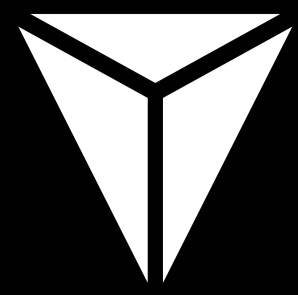

Gefeliciteerd en welkom bij het nieuwste niveau van ergonomische performance. Er zijn nog maar een paar stappen voordat je het ultieme zitcomfort ervaart.

We hebben een snelle start handleiding samengesteld om je te helpen met het in elkaar zetten van je Secretlab stoel. We raden ook aan om onze montagevideo te bekijken voor meer gedetailleerde, visuele instructies.

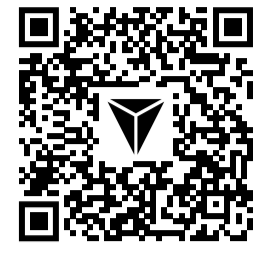

### MONTAGE VIDEO

Scan this QR code or visit [secretlab.eu/nl/pages/resources](https://secretlab.eu/nl/pages/resources) to watch our full assembly video.

### VOORDAT JE AAN DE SLAG GAAT, EERST EEN PAAR TIPS

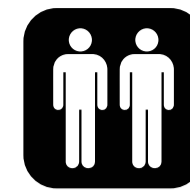

Een vriend voor hulp hebben kan het montage proces nog makkelijker maken



Lees de veiligheidsinformatie voor gebruik

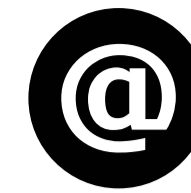

Neem contact met ons op als je problemen ervaart

### PAKKET INHOUD

- 1x Stoel Rugleuning
- 1x Stoelbasis
- 1x Wielbasis
- 2x Armleuningen (Vooraf geïnstalleerd)
- 1x Kantelmechanisme
- 1x Accessoires Box Een
- 1x Accessoires Box Twee

### ACCESSOIRES BOX EEN

- 1x Lange Inbussteutel
- 4x M8 Schroeven
- 1x Magnetische Schroevendraaierhandgreep
- 1x Omkeerbare Phillips + Hex Schroefbit
- 5x PU Casters (Wielen)
- 1x Hydraulische Zuiger

### ACCESSOIRES DOOS TWEE

- 1x Hendel Voor Hoogteaanpassing
- 1x Hendel Voor Kantelvergrendeling
- 2x Magnetische Zijafdekking
- 1x Sleeve

### GEBRUIKSI NFORMATIE



#### VERSTELBARE RUGLEUNING

Trek de hendel VOLLEDIG omhoog en leun langzaam achterover tot de rugleuning in de gewenste hoek staat en breng de hendel langzaam terug in de uitgangspostie. Zorg ervoor dat de hendel terug op zijn plaats klikt.



#### 4D ARMLEUNINGEN

Houd de 1) knop aan de voorkant ingedrukt om ze naar voren, naar achteren of schuin te bewegen, 2) binnenzijde knop om ze zijwaarts te bewegen en 3) hendel aan de buitenkant van de armleuningen om de hoogte te verstellen.



#### KANTELSPANNING

Draai de knop met de klok mee om de schommelspanning van de stoel losser te maken, tegen de klok in om hem vaster te zetten. Pas aan je gewicht aan.



#### ARMLEUNING VERSTELLEN

De afstand tussen de armleuningen kan worden aangepast. Draai de M8-schroeven aan de onderkant van de armleuningen los. Verplaats de armleuningen naar de gewenste positie, daarna vast om te vergrendelen.



#### MULTI-KANTELMECHANISME

Rechterhendel (terwijl het zitten): Trek de rechterhendel omhoog om de hoogte van de stoel aan te passen.  
Linker hendel (tijdens het zitten): Trek omhoog om het kantelmechanisme en de stoelbasis in de gewenste hoek te vergrendelen. Duw omlaag om te ontgrendelen.



#### VERIFICATIE TEGEN NAMAAK (NFC)

Controleer de echtheid van je Secretlab stoel en toegang tot onze montagevideo, nazorggids en andere nuttige informatie door de geïntegreerde tag te scannen met een telefoon die NFC ondersteunt.

**1** Gebruik de handgrepen op de warmteverzegelde zak van de rugleuning, schuif je de rugleuning voorzichtig uit de doos. Verwijder alle resterende onderdelen en controleer of je alles hebt ontvangen aan de hand van de controlelijst rechtsboven.



**2** Leg de schuimplaten uit de verpakking op een vlakke ondergrond. Plaats de wielbasis ondersteboven op het schuim en monteer alle 5 de wieltjes.



**3** Draai de wielbasis met de goede kant omhoog en plaats de hydraulische zuiger. Schuif de hydraulische zuigerhuls over de zuiger.



**4** Verwijder de 4 M8-schroeven die vooraf in de in de rugleuning zijn ingesteld met behulp van de zeskant van de schroevendraaier of inbussteutel.



**5** Schuif de rugleuningbeugel rechts naar beneden op de rechter rugleuningbeugel tot deze tot stilstand komt. Plaats de eerder verwijderde M8-schroeven van de rugleuning. Schroef ze tot de helft in.



**6** Duw de linker rugleuningsteun omhoog zodat deze op één lijn ligt met de schroefgaten aan de linkerkant van de rugleuning. Steek de M8-schroeven in en draai ze alle 4 volledig vast aan beide kanten van de rugleuning met de lange inbussteutel.



**7** Installeer de magnetische zijkappen door ze bovenop de beugels van de rugleuning te plaatsen. Ze zullen magnetisch vast klikken.



**8** Verwijder de riem van de rugleuning. Gebruik vervolgens de kruiskopschroevendraaier om de rode schroef te verwijderen gemarkeerd door het rode veiligheidsklepje op de rechter deksel.



**9** Verwijder het rode veiligheidsklepje. Hierdoor kan de ligstand worden gebruikt. **Let op:** Gooi het veiligheidsklepje en -schroef niet weg. Aangezien deze opnieuw geïnstalleerd kunnen worden voor de veiligheid van kinderen.



**10** Til de stoel en plaats deze voorzichtig naar beneden



**11** Raadpleeg de sticker onder de stoelbasis voor de juiste oriëntatie van de kantelhendels. Breng de groeven aan de binnenkant van de hendels op één lijn met de inkepingen en steek ze volledig in de hendels.



**12** Controleer of het kantelmechanisme in de juiste in de juiste richting staat door naar dezelfde sticker onder de stoelbasis te verwijzen. Bevestig het kantelmechanisme aan de onderkant van de stoelbasis met de 4 M8-schroeven. Draai ze alle 4 volledig vast.

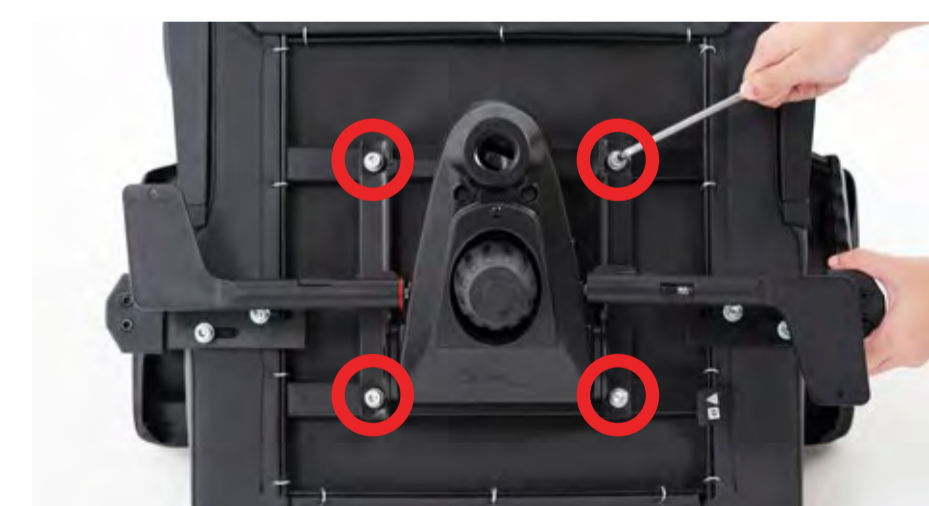

**13** Til de geassembleerde wielbasis op en steek de hydraulische zuiger in de bus van het kantelmechanisme.



**14** Kantel de stoel voorzichtig rechtop terwijl je de wielbasis vasthoudt.



**15** Verwijder de afdekkingen van beide armleuningdoppen.



### VEILIGHEIDS INFORMATIE

De aanbevolen gewichtsbelasting is:

**Maat R:** <100 kg (<220 lbs)  
**Maat XL:** 80 - 180 kg (175 - 395 lbs)

De stoel mag alleen worden gebruikt zoals bedoeld en op een niet-misbruikende manier.

Voor garantie informatie, bezoek alstublieft de Garantie sectie op onze website.



Duw de stoel niet rond als iemand er op zit.



Duw niet op de de rugleuning wanneer een persoon achterover leunt.



Plaats niet al je gewicht op slechts de rugleuning.



Plaats je hand of vingers niet in de buurt van het kantelmechanisme.

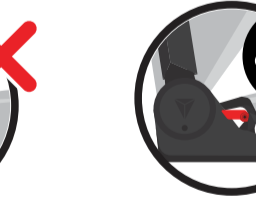

Houd het rode veiligheidsklepje vastgeschroefd om te voorkomen dat de rugleuning per ongeluk aanpassingen maakt als er een kind in de buurt is.

### ANDERE TALEN



To view this manual in the following languages, please scan the QR Code to the left.

Pour consulter ce manuel dans les langues suivantes, veuillez scanner le QR code à gauche.

Um dieses Handbuch in den folgenden Sprachen anzuzeigen, scannen Sie bitte den QR-Code links.

Scan alstublieft deze QR Code aan de linker kant, om deze handleiding in de volgende talen te zien

Para ver este manual en los siguientes idiomas, escanea el código QR de la izquierda.

Per visualizzare questo manuale nelle seguenti lingue, scansiona il Codice QR sulla sinistra.

För att visa denna bruksanvisning på följande språk, vänligen skanna QR-koden till vänster.

For at få vist denne vejledning i det følgende sprog, bedes du scanne QR-koden til venstre.

Aby przeczytać tę instrukcję w następujących językach, prosimy o zeskanowanie kodu QR znajdującego się po lewej stronie.

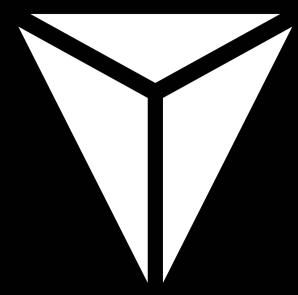

Enhorabuena! Te damos la bienvenida al siguiente nivel de rendimiento ergonómico. Estás a punto de comenzar a experimentar la máxima comodidad al sentarte.

Hemos creado una guía de inicio rápido para ayudarte en el montaje de tu silla Secretlab. Además, te sugerimos que veas nuestro vídeo de montaje para tener instrucciones visuales más detalladas.

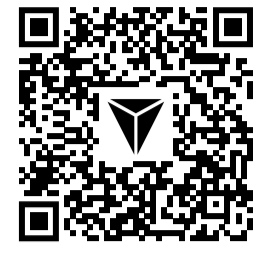

### VÍDEO DE MONTAJE

Escanea este código QR o visita [secretlab.eu/es/pages/resources](https://secretlab.eu/es/pages/resources) para ver nuestro vídeo de montaje completo.

### ALGUNOS CONSEJOS ANTES DE EMPEZAR

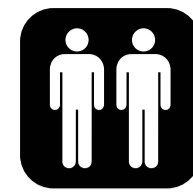

Contar con la ayuda de un amigo puede facilitar aún más el proceso de montaje



Lee la información de seguridad antes de utilizarla



Contacta con nosotros si experimentas algún problema

### CONTENIDO DEL PAQUETE

- 1x Respaldo de silla
- 1x Asiento para silla
- 1x Base con ruedas
- 2x Reposabrazos (preinstalados)
- 1x Mecanismo de inclinación
- 1x Caja de accesorios (nº 1)
- 1x Caja de accesorios (nº 2)

#### CAJA DE ACCESORIOS (Nº 1)

- 1x Llave Allen Larga
- 4x Tornillos M8
- 1x Mango destornillador magnético
- 1x Tornillo Phillips reversible + Tornillo hexagonal reversible
- 5x Ruedas de PU
- 1x Pistón hidráulico

#### CAJA DE ACCESORIOS (Nº 2)

- 1x Palanca de ajuste de altura
- 1x Palanca de bloqueo de inclinación
- 2x Cubierta lateral magnética
- 1x Manguito

### INFORMACIÓN DE USO



#### RECLINACIÓN DEL RESPALDO

Tira TOTALMENTE de la palanca hacia arriba e inclínate lentamente hacia atrás hasta alcanzar el ángulo deseado para el respaldo. Luego, vuelve lentamente la palanca a su posición inicial. Asegúrate de que la palanca quede bloqueada en su sitio.



#### REPOSABRAZOS 4D

Mantén presionado el 1) botón frontal para ajustarlos hacia adelante, hacia atrás o en un ángulo lateral. Usa el 2) botón lateral interno para moverlos de forma lateral. Además, utiliza la 3) palanca ubicada en la parte exterior de los reposabrazos para ajustar la altura.



#### TENSIÓN DE INCLINACIÓN

Gira el mando en dirección de las agujas del reloj para reducir la tensión de balanceo de la silla y en sentido contrario para aumentarla. Ajusta la tensión según tu peso y preferencias.



#### AJUSTE DE LOS REPOSABRAZOS

Es posible ajustar la distancia entre los reposabrazos. Desenrosca los tornillos M8 que se encuentran en la parte inferior de los reposabrazos. Luego, desplaza los reposabrazos a la posición que desees y asegúralos apretando los tornillos nuevamente.



#### MECANISMO DE INCLINACIÓN MÚLTIPLE

Palanca derecha (posición sentada): tira de la palanca derecha hacia arriba para ajustar la altura de la silla.  
Palanca izquierda (posición sentada): tira hacia arriba para bloquear el mecanismo de inclinación y fijar la base del asiento en el ángulo deseado. Presiona hacia abajo para desbloquear.



#### VERIFICACIÓN DE AUTENTICIDAD (NFC)

Confirma la autenticidad de tu silla Secretlab y accede a nuestro vídeo de montaje, guía de cuidados posteriores y otro contenido útil al escanear la etiqueta incorporada con un teléfono que tenga capacidad NFC.

**1** Usando las asas de la bolsa termosellada del respaldo, desliza con suavidad el respaldo fuera de la caja. Retira todas las piezas restantes y verifica que hayas recibido cada una de las partes siguiendo la lista de comprobación en la esquina superior derecha.



**2** Coloca las láminas de espuma que se hallan en el embalaje sobre una superficie plana. Coloca sobre la espuma la base de ruedas con la parte inferior hacia arriba e inserta las 5 ruedas.



**3** Gira la base de ruedas hacia arriba, con el lado derecho hacia arriba, y coloca el pistón hidráulico. Desliza el manguito del pistón hidráulico sobre el pistón.



**4** Afloja y retira los 4 tornillos M8 que ya vienen preinstalados en el respaldo utilizando el extremo hexagonal del destornillador o la llave Allen.



**5** Desliza el soporte del respaldo desde la parte derecha hacia abajo sobre el soporte de inclinación hasta que encaje en su lugar. Coloca los tornillos M8 que retiraste anteriormente del respaldo. Ajusta los tornillos hasta la mitad de su longitud.



**6** Eleva el soporte de inclinación izquierdo hacia arriba para que se alinee con los orificios de los tornillos ubicados en el lado izquierdo del respaldo. Introduce los tornillos M8 y aprieta los cuatro tornillos por completo en ambos lados del respaldo utilizando la llave Allen larga.



**7** Coloca las cubiertas laterales magnéticas alineándolas con los soportes del respaldo. Se encajarán en su sitio de manera magnética.



**8** Retira la correa de inclinación. A continuación, utiliza el destornillador Phillips para quitar el tornillo rojo marcado por la lengüeta roja de seguridad de la cubierta inclinable derecha.



**9** Retira la lengüeta roja de seguridad. Esto permitirá el uso del mecanismo de reclinado. **Importante:** no deseches la lengüeta de seguridad del reclinado ni el tornillo, ya que podrían volver a instalarse para garantizar la seguridad de los niños.



**10** Levanta la silla y colócala suavemente hacia abajo.



**11** Consulta la etiqueta adhesiva ubicada debajo de la base del asiento para determinar la orientación correcta de las palancas de inclinación. Alinea las ranuras en el interior de las empuñaduras de las palancas con las muescas correspondientes e insértalas por completo en los ejes.



**12** Verifica que el mecanismo de inclinación esté orientado en la dirección adecuada consultando la misma etiqueta adhesiva ubicada debajo de la base del asiento. Sujeta el mecanismo de inclinación en la parte inferior de la base del asiento utilizando los 4 tornillos M8 y aprieta todos los tornillos completamente.

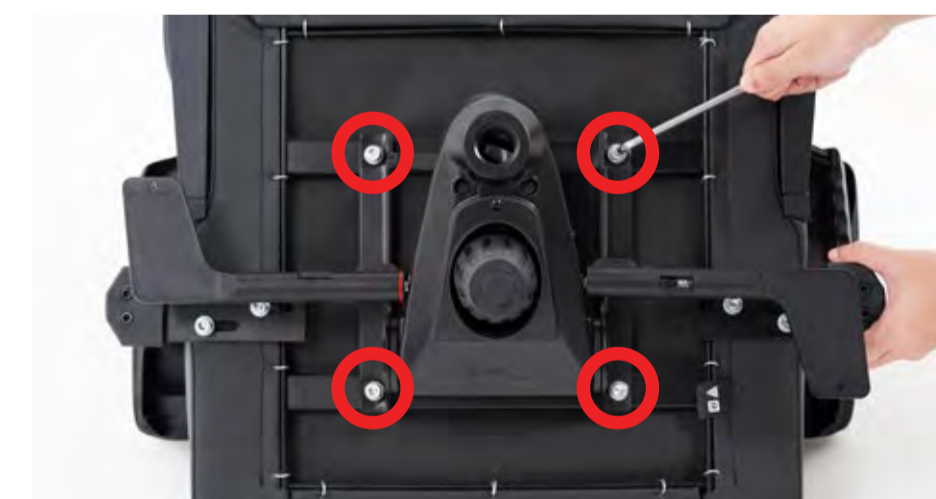

**13** Levanta la base de ruedas ya ensamblada y desliza el pistón hidráulico en la ranura del mecanismo de inclinación.



**14** Inclina con cuidado la silla hacia arriba hasta que esté en posición vertical, mientras sostienes la base de ruedas.



**15** Retira las fundas de ambas tapas del reposabrazos.



### INFORMACIÓN DE SEGURIDAD

La carga de peso recomendada es:  
**Talla R:** <100 kg (< 220 lbs)  
**Talla XL:** 80 - 180 kg (175 - 395 lbs)

La silla debe ser usada únicamente conforme a su propósito y de manera apropiada

Para obtener información sobre la garantía, visita la sección Garantía de nuestro sitio web.



### OTROS IDIOMAS



To view this manual in the following languages, please scan the QR Code to the left.

Pour consulter ce manuel dans les langues suivantes, veuillez scanner le QR code à gauche.

Um dieses Handbuch in den folgenden Sprachen anzuzeigen, scannen Sie bitte den QR-Code links.

Scan atstultblíeft deze QR Code aan de linker kant, om deze handleidingin de volgende talen te zien

Para ver este manual en los siguientes idiomas, escanea el código QR de la izquierda.

Per visualizzare questo manuale nelle seguenti lingue, scansiona il Codice QR sulla sinistra.

För att visa denna bruksanvisning på följande språk, vänligen skanna QR-koden till vänster.

For at få vist denne vejledning i det følgende sprog, bedes du scanne QR-koden til venstre.

Aby przeczytać tę instrukcję w następujących językach, prosimy o zeskanowanie kodu QR znajdującego się po lewej stronie.

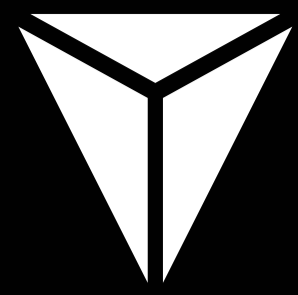

Congratulations and welcome to the next level of ergonomic performance.

It's just a few steps away from experiencing the ultimate comfort of your Secretlab chair. We've created a quick guide to help you assemble your chair. We also recommend checking out our Video Montage for more detailed and visual instructions.



### VIDEO MONTAGGIO

Scansare questo codice QR o visitare [secretlab.eu/it/pages/resources](https://secretlab.eu/it/pages/resources) per vedere per intero il nostro video montaggio.

### PRIMA DI INIZIARE, ECCO QUALCHE INDICAZIONE

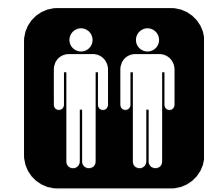

Farsi aiutare da un amico può rendere il processo di montaggio ancora più semplice.



Leggi le informazioni di sicurezza prima dell'uso.



Contattaci se avessi qualche problema.

### CONTENUTO DELLA CONFEZIONE

- 1x Schienale per Sedia
- 1x Base della Seduta per Sedia
- 1x Interasse
- 2x Braccioli (Preinstallati)
- 1x Meccanismo d'Inclinazione
- 1x Accessori della Scatola Uno
- 1x Accessori della Scatola Due

#### ACCESSORI DELLA SCATOLA UNO

- 1x Chiave Esagonale Lunga
- 4x Viti M8
- 1x Impugnatura per Cacciavite Magnetico
- 1x Punta Reversibile per Viti Phillips + Esagonale
- 5x Rotelle PU
- 1x Pistone Idraulico

#### ACCESSORI DELLA SCATOLA DUE

- 1x Maniglia della Leva di Regolazione dell'Altezza
- 1x Maniglia della Leva di Blocco dell'Inclinazione
- 2x Copertura Laterale Magnetica
- 1x Manicotto

### INFORMAZIONI DI UTILIZZO



#### INCLINAZIONE DELLO SCHIENALE

Sollevare COMPLETAMENTE la leva e poggarsi lentamente all'indietro finché lo schienale non sarà arrivato all'angolazione desiderata, poi riportare lentamente la leva nella posizione iniziale. Assicurarsi che la leva si blocchi.



#### BRACCIOLI 4D

Premere e tenere premuto il 1) pulsante frontale per spostarlo in avanti, indietro o girarlo di lato 2) pulsante nel lato interno per spostarlo lateralmente, e 3) fare leva sull'esterno dei braccioli per regolarne l'altezza.



#### TENSIONE DELL'INCLINAZIONE

Girare la manopola in senso orario per allentare la tensione di oscillazione della sedia, in senso antiorario per stringerla. Regolarla in base alla propria altezza.



#### REGOLAZIONE DEL BRACCIOLO

La distanza tra i braccioli può essere regolata. Allentare le viti M8 sul fondo dei braccioli. Spostare i braccioli nella posizione desiderata, poi stringerli per fissarli.



#### MECCANISMO DI INCLINAZIONE

Leva destra (mentre si è seduti): Tirare in alto la leva destra per regolare l'altezza della sedia.  
Leva sinistra (mentre si è seduti): Tirare in alto per fissare il meccanismo di inclinazione e la base della seduta nell'angolazione desiderata. Abbassarla per sbloccare.



#### VERIFICA ANTICONTRAFFAZIONE (NFC)

Verifica l'autenticità della tua sedia Secretlab e accedi al nostro video montaggio, le guide post-vendita e altre informazioni utili scansionando l'etichetta integrata con un telefono con funzione NFC.

**1** Utilizzando le maniglie sulla busta sigillata, sfilare delicatamente lo schienale dalla scatola. Estrarre tutte le parti restanti e controllare di aver ricevuto tutte le parti riportate nell'elenco in alto a destra.



**2** Disporre su una superficie piana i fogli di schiuma trovati all'interno della confezione. Posizionare l'interasse capovolto sulla schiuma e inserire tutte le 5 rotelle.



**3** Girare l'interasse dal lato giusto e inserire il pistone idraulico. Far scivolare il manicotto del pistone idraulico sul pistone.



**4** Svitare le 4 viti M8 preinstallate nello schienale utilizzando il lato esagonale del cacciavite o la chiave esagonale.



**5** Infilare il supporto destro dello schienale sul supporto destro reclinabile finché non si ferma. Inserire le viti M8 svitate in precedenza dallo schienale. Avvitarle per metà.



**6** Spingere in alto il supporto sinistro reclinabile per allinearlo con i fori sulla sinistra dello schienale. Inserire le viti M8, poi stringerle completamente tutte e 4 su entrambi i lati dello schienale, usando la chiave esagonale lunga.



**7** Installare le coperture magnetiche laterali allineandole sopra i supporti reclinabili. Si posizioneranno perfettamente grazie ai magneti.



**8** Rimuovere la cinghia dalla seduta. Poi, usare il cacciavite Phillips per rimuovere la vite rossa segnalata dalla linguetta rossa di sicurezza sulla copertura reclinabile destra.



**9** Rimuovere la linguetta rossa di sicurezza. Questo permetterà di reclinare la sedia. **Nota:** Non gettare la linguetta sicurezza e la vite perché potranno essere reinstallati per la sicurezza dei bambini.



**10** Sollevare la sedia e posizionarla delicatamente rivolta verso il basso.



**11** Fare riferimento all'etichetta adesiva sotto la base della seduta per l'orientamento corretto delle leve di inclinazione. Allineare gli incavi all'interno delle maniglie della leva con i fori e infilare completamente gli assi.



**12** Assicurarsi che il meccanismo di inclinazione sia rivolto nella direzione esatta facendo riferimento alla stessa etichetta adesiva sotto la base della seduta. Fissare il meccanismo di inclinazione al fondo della base della seduta usando le 4 viti M8, poi stringerle tutte e 4 completamente.

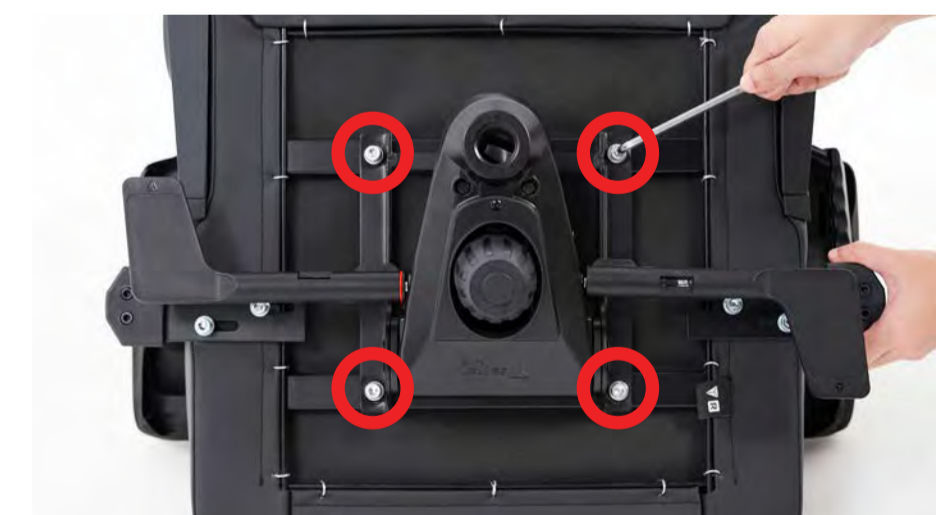

**13** Sollevare l'interasse assemblato e inserire il pistone idraulico nella cavità del meccanismo di inclinazione.



**14** Girare attentamente la sedia in posizione eretta tenendo l'interasse.



**15** Togliere le coperture da entrambi i braccioli.



### INFORMAZIONI DI SICUREZZA

Il peso di carico raccomandato è:  
**Taglia R:** <100 kg (< 220 lbs)  
**Taglia XL:** 80 - 180 kg (175 - 395 lbs)

La sedia deve essere usata solo come previsto e in modo da non abusarne.

Per le informazioni di garanzia, visita la sezione Garanzia sul nostro sito.



### ALTRE LINGUE



To view this manual in the following languages, please scan the QR Code to the left.

Pour consulter ce manuel dans les langues suivantes, veuillez scanner le QR code à gauche.

Um dieses Handbuch in den folgenden Sprachen anzuzeigen, scannen Sie bitte den QR-Code links.

Scan alstublieft deze QR Code aan de linker kant, om deze handleidingin de volgende talen te zien.

Para ver este manual en los siguientes idiomas, escanea el código QR de la izquierda.

Per visualizzare questo manuale nelle seguenti lingue, scansiona il Codice QR sulla sinistra.

För att visa denna bruksanvisning på följande språk, vänligen skanna QR-koden till vänster.

For at få vist denne vejledning i det følgende sprog, bedes du scanne QR-koden til venstre.

Aby przeczytać tę instrukcję w następujących językach, prosimy o zeskanowanie kodu QR znajdującego się po lewej stronie.

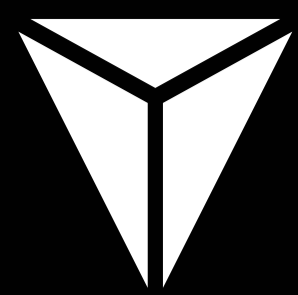

Grattis och välkommen till nästa nivå av ergonomisk prestanda. Nu återstår bara några få steg innan du kan uppleva den ultimata sittkomforten.

Vi har sammanställt en snabbstartsguide som hjälper dig att montera din Secretlab-stol. Vi rekommenderar också att du tittar på vår monteringsvideo för mer detaljerade och visuella instruktioner.

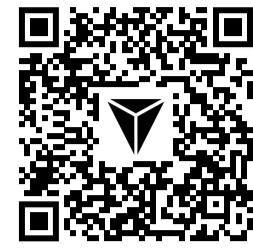

### MONTERINGSVIDEO

Skanna denna QR-kod eller besök [secretlab.eu/sv/pages/resources](https://secretlab.eu/sv/pages/resources) för att se hela vår monteringsvideo.

### INNAN DU BÖRJAR, NÅGRA TIPS

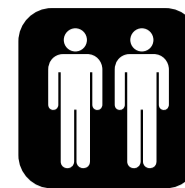

Att ha en vän som hjälper till kan göra monteringsprocessen ännu enklare



Läs säkerhetsinformationen före användning



Kontakta oss om du upplever några problem

### PAKETETS INNEHÅLL

- 1x Ryggstöd till stol
- 1x Stolsitsbas
- 1x Hjulbas
- 2x Armstöd (förinstallerade)
- 1x Lutningsmekanism
- 1x Tillbehörslåda Ett
- 1x Tillbehörslåda Två

#### TILLBEHÖRSLÅDA ETT

- 1x Lång Insexnyckel
- 4x M8 Skruvar
- 1x Magnetiskt Skruvmejselhandtag
- 1x Vändbar Phillips + Hex Skruvbits

- 5x PU Hjul (Hjul)
- 1x Hydraulisk Kolv

#### TILLBEHÖRSLÅDA TVÅ

- 1x Höjjustering
- 1x Spakhandtag för Lutningslås
- 2x Magnetiskt Sidoskydd
- 1x Hylsa

**1** Använd handtagen på ryggstödet för att värmeförsegla påsen, skjut försiktigt ut ryggstödet ur kartongen. Ta bort alla kvarvarande delar och kontrollera mot checklisten uppe till höger att du har fått alla delar.



**2** Lägg ut skumplattorna som finns i förpackningen förpackningen på en plan yta. Placera hjulbasen upp och ner ovanpå skumplattan och sätt i alla 5 länkhjulen.



**3** Vänd hjulbasen med höger sida uppåt och sätt i hydraulkolven. Skjut den hydrauliska kolvhylsan över kolven.



**4** Ta bort de 4 M8-skruvarna som är förinstallerade i ryggstödet med hjälp av sexkantssidan på skruvmejseln eller insexnyckeln.



**5** Skjut ryggstödsfästet till höger ner på det högra ryggstödsfästet tills det stannar ett stopp. Sätt i M8-skruvarna som tidigare tagits bort från ryggstödet. Skruva i dem halvvägs.



**6** Skjut upp det vänstra lutningsfästet så att det kommer i linje med skruvhålen på vänster sida av ryggstödet. Sätt i M8-skruvarna och dra sedan åt alla 4 helt på båda sidor av ryggstödet med den långa insexnyckeln.



**7** Montera de magnetiska sidoskydden genom att dem ovanpå ryggstödet fästen. De kommer att snäppa magnetiskt på plats.



**8** Ta bort recline-bandet. Använd sedan stjärnskruvmejseln för att ta bort den röda skruven som är markerad med den röda säkerhetsfliken på höger ryggstödsåpning.



**9** Ta bort den röda säkerhetsfliken. Detta gör att att ryggstödet kan användas. **Obs:** Kasta inte bort säkerhetsfliken och skruven eftersom de kan återinstalleras för barnsäkerhet.



**10** Lyft stolen och ställ den försiktigt nedåt.



**11** Se klistermärket under sitsbasen för korrekt för korrekt orientering av lutningspakarna. Rikta in spårerna på insidan av spakhandtagen med skårorna och för in dem helt i helt in i axlarna.



**12** Se till att lutningsmekanismen är vänd i rätt riktning genom att hänvisa till samma klistermärke under sitsbasen. Fäst lutningsmekanismen på undersidan sitsbasen med hjälp av de 4 M8-skruvarna, dra sedan åt alla 4 helt.

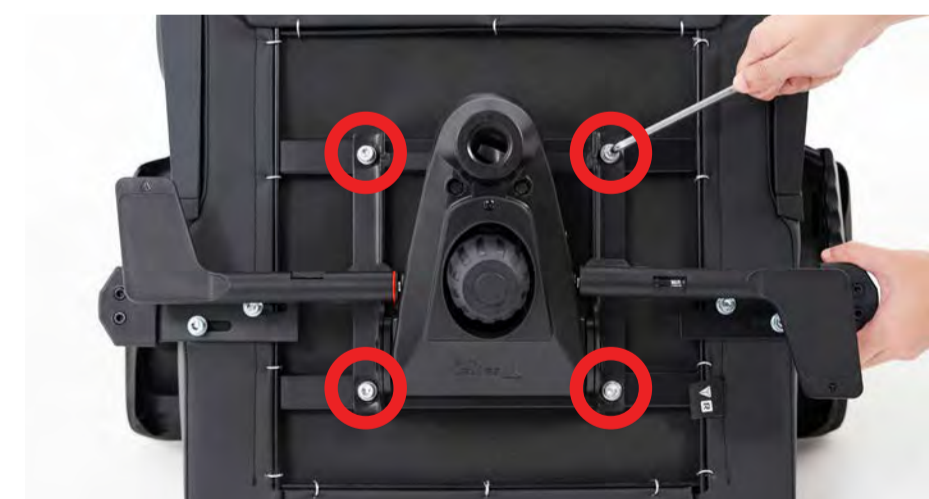

**13** Lyft den monterade hjulbasen och för in hydraulkolven i uttaget på uttaget på tiltmekanismen.



**14** Luta försiktigt stolen till upprätt position medan du håller i hjulbasen.



**15** Ta bort skydden från båda armstödsöverdelarna.



### INFORMATION OM ANVÄNDNING



#### RYGGSTÖDSLUTNING

Dra upp spaken HELT och luta dig långsamt bakåt tills ryggstödet är i önskad vinkel och luta dig sedan långsamt tillbaka spaken till sitt utgångsläge. Se till att spaken låses tillbaka på plats.

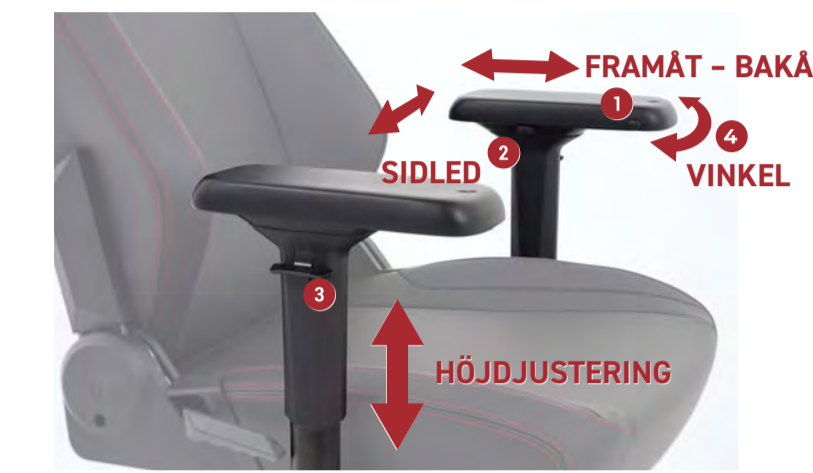

#### 4D ARMSTÖD

Tryck och håll ned 1) främre knappen för att flytta dem framåt, bakåt eller vinkelade i sidled, 2) inre sidoknapp för att flytta dem i sidled, och 3) spaken på utsidan av på utsidan av armstöden för att justera höjden.

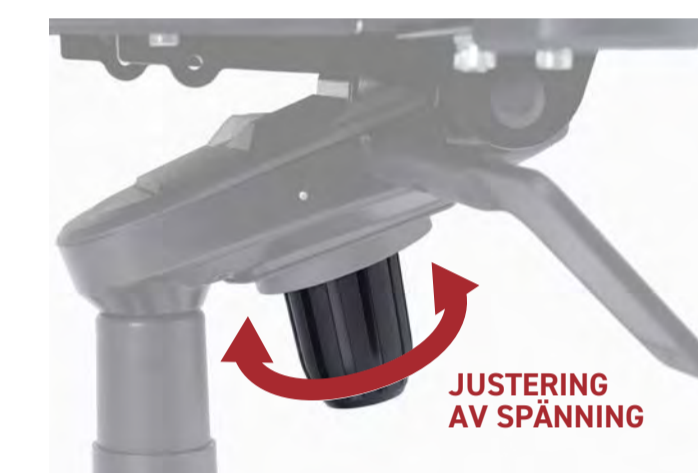

#### LUTNINGSFJÄDRING

Vrid ratten medurs för att lossa stolens gungspänning stolen, moturs för att dra åt. Justera efter din vikt.



#### ARMSTÖDSJUSTERING

Avståndet mellan armstöden kan justeras. Lossa M8-skruvarna i armstödens nederkant. Flytta armstöden till önskat läge och dra sedan dra åt för att säkra.



#### MULTITILT-MEKANISM

Höger spak (när du sitter): Dra upp den högra spaken för att justera stolens höjd. Vänster spak (när du sitter): Dra upp för att låsa lutningsmekanismen och sitsbasen i önskad vinkel. Tryck nedåt för att låsa upp.



#### VERIFIERING MOT FÖRFALSKNING (NFC)

Verifiera äktheten hos din Secretlab-stol och få tillgång till vår monteringsvideo, eftervärdsguide och annan användbar information genom att skanna den inbyggda taggen med en NFC-kompatibel telefon.

### SÄKERHETSINFORMATION

Den rekommenderade viktbelastningen är:  
**Storlek R:** <100 kg (< 220 lbs)  
**Storlek XL:** 80 - 180 kg (175 - 395 lbs)

Stolen ska endast användas på det avsett och på ett sätt som inte innebär missbruk.

För information om garanti, vänligen besök avsnittet Garanti på vår webbplats.



### ANDRA SPRÅK



To view this manual in the following languages, please scan the QR Code to the left.

Pour consulter ce manuel dans les langues suivantes, veuillez scanner le QR code à gauche.

Um dieses Handbuch in den folgenden Sprachen anzuzeigen, scannen Sie bitte den QR-Code links.

Scan alstublieft deze QR Code aan de linker kant, om deze handleiding in de volgende talen te zien.

Para ver este manual en los siguientes idiomas, escanea el código QR de la izquierda.

Per visualizzare questo manuale nelle seguenti lingue, scansiona il Codice QR sulla sinistra.

För att visa denna bruksanvisning på följande språk, vänligen skanna QR-koden till vänster.

For at få vist denne vejledning i det følgende sprog, bedes du scanne QR-koden til venstre.

Aby przeczytać tę instrukcję w następujących językach, prosimy o zeskanowanie kodu QR znajdującego się po lewej stronie.

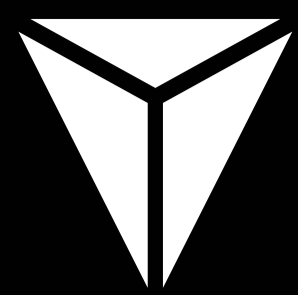

Tillykke og velkommen til det næste niveau af ergonomisk ydeevne. Der er kun få skridt tilbage, før du oplever den ultimative siddekomfort.

Vi har sammensat en hurtigstartguide til at hjælpe dig med at samle din Secretlab stol. Vi anbefaler også at tjekke vores monteringsvideo for mere detaljeret, visuelle instruktioner.



### MONTERINGSVIDEO

Scan denne QR-kode eller besøg [secretlab.eu/da/pages/resources](https://secretlab.eu/da/pages/resources) for at se vores fulde monteringsvideo.

### FØR DU KOMMER I GANG, ET PAR TIPS



Har en ven til at hjælpe kan lave monteringsprocessen endnu lettere



Læs sikkerhedsinformation før brug



Kontakt os, hvis du oplever nogen problemer

### PAKKENS INDHOLD

- 1x Stole Ryglæn
- 1x Stol Sædebund
- 1x Akselafstand
- 2x Armlæn (forinstalleret)
- 1x Vippemekanisme
- 1x Tilbehørsboks 1
- 1x Tilbehørsboks 2

#### TILBEHØRSBOKS

- 1x Lang Unbrakonøgle
- 4x M8 Skruer
- 1x Magnetisk Skruetrækker Håndtag
- 1x Vendbar Stjernekrud + Sekskantkruebit
- 5x PU-Hjul (Hjul)
- 1x Hydraulisk Stempel

#### TILBEHØRSÆSKE 2

- 1x Højdejusteringshåndtag
- 1x Vippelåsehåndtag
- 2x Magnetisk Sidedæksel
- 1x Ærme

**1** Ved at bruge håndtagene på ryglænets varmeformingspose, skub forsigtigt ryglænet ud af æsken. Fjern alt resterende dele og tjek at du har modtaget alle dele mod tjeklisten i øverste højre side.



**2** Læg skumpladerne ud, der findes i emballering på en plan overflade. Placer akselafstand på hovedet på toppen af skum og sæt alle 5 hjul i.



**3** Drej akselafstanden den rigtige side op og indsæt det hydrauliske stempel. Glide den hydrauliske stempelbøsning over stemplet.



**4** Fjern de 4 M8-skruer, der er forudinstalleret i ryglænet ved hjælp af den sekskantede side af skruetrækkeren eller unbrakonøglen.



**5** Skub ryglænsbeslaget til højre ned på det højre lænebeslag, indtil det kommer til et stop. Indsæt de tidligere fjernede M8-skruer fra ryglænet. Skru dem halvt ind.



**6** Skub det venstre lænebeslag opad for at flugte med skruenhuller i venstre side af ryglænet. Indsæt M8-skruerne, stram derefter alle 4 helt på begge siderne af ryglænet ved hjælp af den lange unbrakonøgle.



**7** Installer de magnetiske sideafdækninger ved at justere dem oven på ryglænsbeslagene. De vil snappe magnetisk på plads.



**8** Fjern tilbagelænsremmen. Brug derefter Phillips-skruetrækker til at fjerne den røde skrue markeret med den røde sikkerhedsfane til højre lænebetræk.



**9** Fjern den røde sikkerhedsstap. Dette tillader læne sig tilbage til brug. **Bemærk:** Kassér ikke tilbagelænet sikkerhedsstappen og skrue som de kan være geninstalleret af hensyn til børnesikkerhed.



**10** Løft stolen og stil den forsigtigt vendende nedad.



**11** Se mærkatetiketten under sædebunden for den korrekte orientering af vippearme. Sæt rillerne på indersiden af håndtaget på linje håndterer med indhakkene og sættes helt ind i akslerne.



**12** Sørg for, at vippemekanisme vender mod korrekt retning ved at henvise til samme mærkat under sædebunden. Fastgør vippemekanisme til bunden af sædebunden ved hjælp af de 4 M8 skruer, stram derefter alle 4 helt.

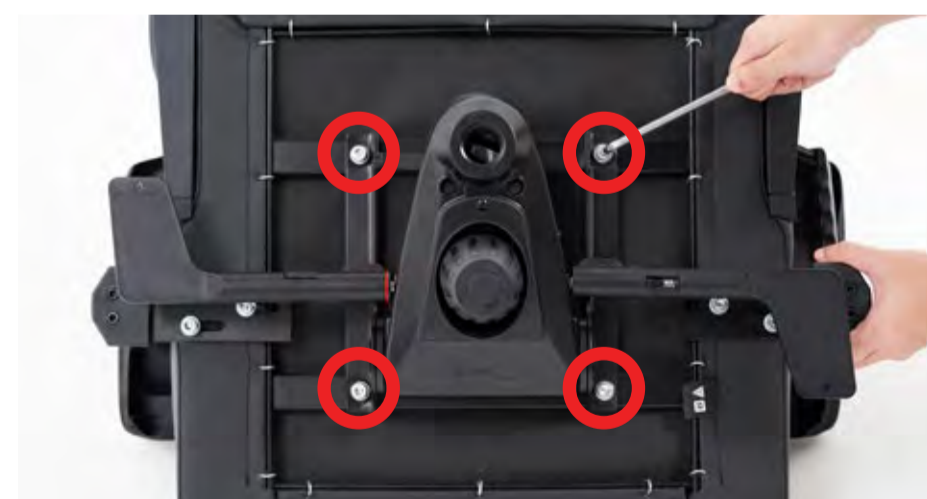

**13** Løft den samlede akselafstand og indsæt det hydrauliske stempel i fætning på vippemekanisme.



**14** Vip forsigtigt stolen til en opretstående stilling position, mens du holder akselafstanden.



**15** Fjern dækslerne fra begge armlænstoppe.



### ANVENDELSESOPLYSNINGER



#### LÆNE RYGEN TILBAGE

Træk HELT op i håndtaget og læn dig langsomt tilbage indtil ryglænet er i den ønskede vinkel, derefter langsomt sæt håndtaget tilbage til udgangspositionen. Sørg for håndtaget låses tilbage på plads.



#### 4D ARMLÆN

Tryk og hold 1) frontknappen nede for at flytte dem fremad, tilbage eller vinklet sidelæns, 2) inderside knappen for at flytte dem sidelæns, og 3) håndtag på uden for armlænerne for at justere højden.



#### TILTE SPÆNDING

Drej knappen med uret for at løsne vippespændingen af stolen mod uret for at stramme. Juster efter din vægt.



#### JUSTERING AF ARMLÆN

Afstanden mellem armlænerne kan justeres. Løs M8-skrue i bunden af armlænerne. Flyt armlænerne til den ønskede position, så spænd for at sikre.



#### MULTI-UIPE MEKANISME

Højre håndtag (mens du sidder): Træk højre håndtag op til justere højden på stolen. Venstre håndtag (mens du sidder): Træk op for at låse tilt mekanisme og sædebæse i den ønskede vinkel. Tryk ned for at låse op.



#### ANTI-COUNTERFEIT VERIFICATION (NFC)

Kontroller ægtheden af din Secretlab stol og få adgang til vores montage video, eftervarnsvejledning og anden nyttig information ved at scanne den indlejrede tag med en NFC-kompatibel telefon.

### SIKKERHEDSINFORMATION

Den anbefalede vægtbelastning er:  
**Størrelse R:** <100 kg (< 220 lbs)  
**Størrelse XL:** 80 - 180 kg (175 - 395 lbs)

Stolen skal kun bruges som påtænkt og på en ikke-misbrugende måde.

For oplysninger om garantien, besøg venligst garantiafsnittet på vores hjemmeside.

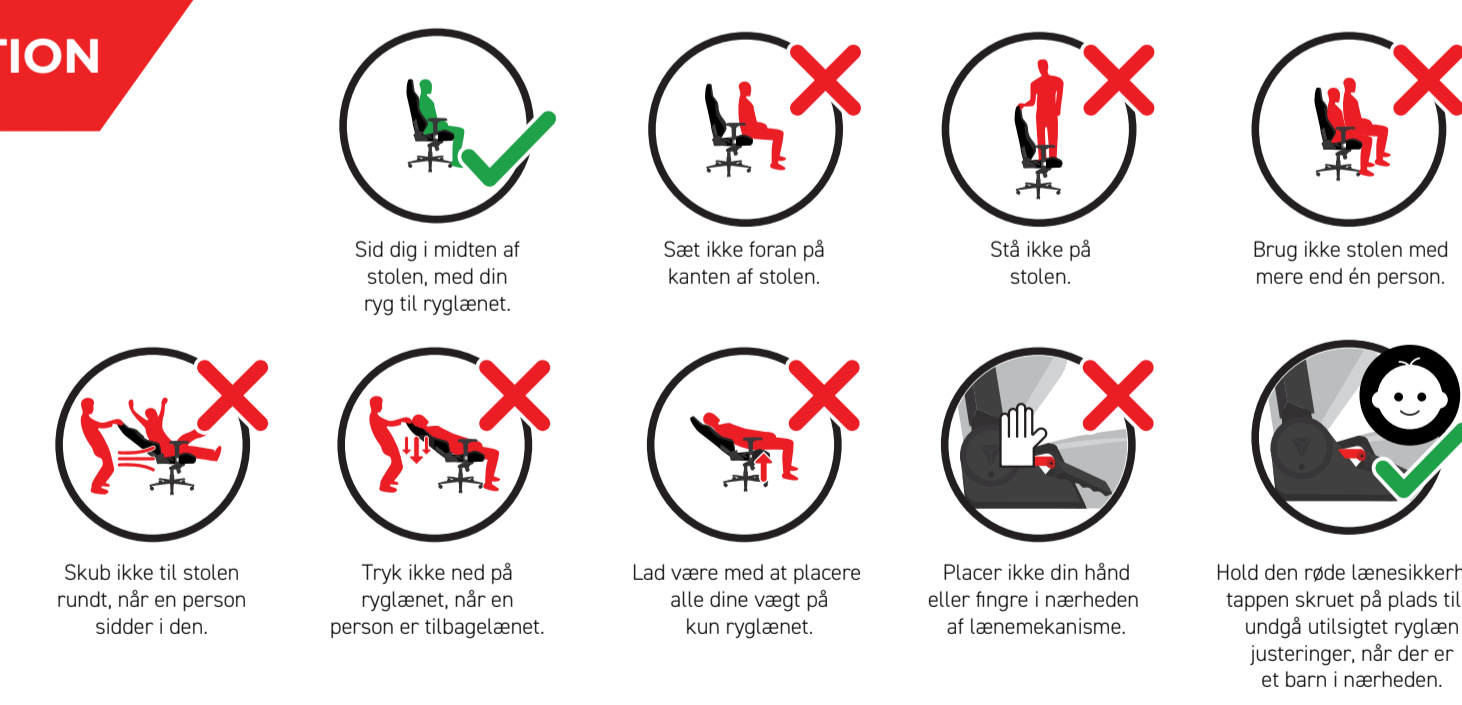

### ANDRE SPROG



To view this manual in the following languages, please scan the QR Code to the left.

Pour consulter ce manuel dans les langues suivantes, veuillez scanner le QR code à gauche.

Um dieses Handbuch in den folgenden Sprachen anzuzeigen, scannen Sie bitte den QR-Code links.

Scan alstublieft deze QR Code aan de linker kant, om deze handleiding in de volgende talen te zien.

Para ver este manual en los siguientes idiomas, escanea el código QR de la izquierda.

Per visualizzare questo manuale nelle seguenti lingue, scansiona il Codice QR sulla sinistra.

För att visa denna bruksanvisning på följande språk, vänligen skanna QR-koden till vänster.

For at få vist denne vejledning i det følgende sprog, bedes du scanne QR-koden til venstre.

Aby przeczytać tę instrukcję w następujących językach, prosimy o zeskanowanie kodu QR znajdującego się po lewej stronie.



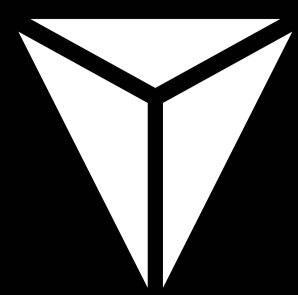

Gratulacje i witamy na następnym poziomie ergonomicznych wyników. Pozostało tylko kilka kroków, zanim doświadczysz najwyższego komfortu siedzenia.

Stworzyliśmy krótki przewodnik użytkownika, aby pomóc ci w montażu twojego fotela Secretlab. Polecamy także sprawdzenie naszego Filmu Montażowego zawierającego bardziej szczegółowe instrukcje w formie wizualnej.



### FILM MONTAŻOWY

Zeskanuj ten kod QR albo wejdź na stronę [secretlab.eu/pl/pages/resources](https://secretlab.eu/pl/pages/resources), aby obejrzeć nasz pełny film montażowy.

### OTO KILKA WSKAZÓWEK ZANIM ZACZNIESZ

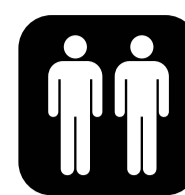

Pomoc drugiej osoby sprawi, że proces montażu będzie jeszcze prostszy



Przeczytaj informacje o bezpieczeństwie przed użyciem



Skontaktuj się, jeśli masz jakiegokolwiek problemy

### ZAWARTOŚĆ OPAKOWANIA

- 1x Oparcie Krzesła
- 1x Siedzisko Krzesła
- 1x Podstawa Obrotowa
- 2x Podłokietniki (Preinstalowane)
- 1x Mechanizm Przechyłu
- 1x Pudełko z Akcesoriami Nr Jeden
- 1x Pudełko z Akcesoriami Nr Dwa

#### PUDEŁKO Z AKCESORIAMI NR JEDEN

- 1x Długi Klucz Imbusowy
- 4x Śruby M8
- 1x Magnetyczny Uchwyt Śrubokręta
- 1x Wodwracalne Końcówki Śrubokręta Krzyżakowego + Hex
- 5x Kółka PU
- 1x Tłok Hydrauliczny

#### PUDEŁKO Z AKCESORIAMI NR DWA

- 1x Uchwyt Dźwigni Regulacji Wysokości
- 1x Uchwyt Blokady Dźwigni Przechyłu
- 2x Magnetyczna Ostona Boczna
- 1x Ostona

### INFORMACJA O UŻYTKOWANIU



#### PRZECHYL OPARCIA

Pociągnij DO KOŃCA za dźwignię i przechył się powoli, aż do momentu w którym oparcie znajdzie się pod wybranym kątem, a następnie przestaw dźwignię do pozycji początkowej. Upewnij się, że dźwignia została zablokowana.



#### PODŁOKIETNIKI 4D

Wciśnij i przytrzymaj 1) przedni przycisk, aby przesuwać je do przodu, wstecz, lub obrócić pod kątem, 2) przycisk po wewnętrznej stronie, aby przesuwać je w bok i 3) dźwignię na zewnątrz podłokietników, aby wyregulować wysokość.



#### NAPIĘCIE NACHYLENIA

Przekręć pokrętkę w kierunku zgodnym ze wskazówkami zegara, aby poluzować napięcie przechylenia fotela, odwrotnie w wskazówek, aby je zwiększyć. Dopasuj odpowiednio do twojej wagi.



#### REGULACJA PODŁOKIETNIKÓW

Odległość pomiędzy podłokietnikami może być regulowana. Poluzuj śruby M8 znajdujące się na spodzie podłokietników. Przesuń podłokietniki do wybranej pozycji, a następnie dokręć śruby, aby zabezpieczyć podłokietniki.



#### MECHANIZM MULTI PRZECHYŁU

Prawa dźwignia (podczas siedzenia): Pociągnij prawą dźwignię do góry, aby wyregulować wysokość fotela. Lewa dźwignia (podczas siedzenia): Pociągnij do góry, aby zablokować mechanizm przechyłu i podstawę siedzenia pod wybranym kątem. Pociągnij w dół, aby odblokować.



#### WERYFIKACJA OCHRONY PRZED PODRÓBKAMI (NFC)

Zweryfikuj autentyczność twojego fotela Secretlab i zyskaj dostęp do filmu montażowego, przewodnika po konserwacji i innych użytecznych informacji, skanując dołączony tag telefonem obsługującym NFC.

**1** Korzystając z uchwytów na zgrzewanej torbie oparcia, delikatnie wysuń oparcie z pudełka. Usuń wszystkie pozostałe części i sprawdź, czy otrzymałeś wszystkie części, korzystając z listy w prawym górnym rogu.



**2** Rozłóż na płaskiej powierzchni arkusze pianki. Ustaw obrotową podstawę do góry nogami na pianie i wsuń wszystkie 5 kółek.



**3** Przetaw obrotową podstawę na prawidłową stronę i wsadź tłok hydrauliczny. Wsuń ostonę tłoku hydraulicznego na tłok.



**4** Usuń 4 śruby M8 preinstalowane w oparciu, używając śrubokręta typu hex lub klucza imbusowego.



**5** Wsuń gniazdo oparcia po prawej do prawego gniazda przechyłu, do momentu jego zatrzymania. Wsuń usunięte poprzednio z oparcia śruby M8. Przykręć je do połowy.



**6** Przesuń lewe gniazdo przechyłu tak, aby pasowało do otworów na śruby po lewej stronie oparcia. Wsuń śruby M8, a następnie dokręć do końca wszystkie 4 po obu stronach oparcia kluczem imbusowym.



**7** Zamontuj magnetyczne ostony boczne, dopasowując je na górze do gniazd oparcia. Zatrzasną się magnetycznie w miejscu.



**8** Zdejmij pasek przechyłu, następnie użyj śrubokręta krzyżakowego, aby usunąć czerwoną śrubę oznaczoną przez czerwoną zakładkę zabezpieczającą na prawej ostonie oparcia.



**9** Usuń czerwoną zakładkę zabezpieczającą. Dzięki temu możliwe będzie używanie przechyłu. **Uwaga:** nie wyrzucaj śruby oraz zakładki zabezpieczającej przez czerwoną zakładkę zabezpieczającą na prawej ostonie oparcia.



**10** Podnieś fotel i delikatnie ustaw go do góry nogami.



**11** Zapoznaj się z etykietą naklejki pod podstawą siedzenia, aby poznać prawidłowy kierunek dźwigni wychyłu. Wyrównaj do nacięć rowki znajdujące się po wewnętrznej stronie uchwytów dźwigni i wsuń do końca w włókno.



**12** Upewnij się, że mechanizm wychyłu jest skierowany w prawidłową stronę, sprawdzając tą samą etykietę naklejki, znajdującą się pod podstawą siedzenia. Dołącz mechanizm wychyłu do spodu podstawy siedzenia, przy użyciu 4 śrub M8, a następnie dokręć do końca każdą z nich.



**13** Podnieś złożoną podstawę obrotową i wsuń tłok hydrauliczny do gniazda mechanizmu wychyłu.



**14** Ostrożnie przestaw fotel do pozycji stojącej, trzymając podstawę obrotową.



**15** Zdejmij obudowę z obydwu nakładek podłokietników.



### INFORMACJE O BEZPIECZEŃSTWIE

Zalecany udźwign wynosi:  
**Rozmiar R:** <100 kg (< 220 lbs)  
**Rozmiar XL:** 80 - 180 kg (175 - 395 lbs)

Ten fotel powinien być używany wyłącznie zgodnie z przeznaczeniem i chroniony od uszkodzeń.

Aby uzyskać informacje o gwarancji, prosimy przejść do sekcji Gwarancja na naszej stronie internetowej.



### INNE JĘZYKI



To view this manual in the following languages, please scan the QR Code to the left.

Pour consulter ce manuel dans les langues suivantes, veuillez scanner le QR code à gauche.

Um dieses Handbuch in den folgenden Sprachen anzuzeigen, scannen Sie bitte den QR-Code links.

Scan alstublieft deze QR Code aan de linker kant, om deze handleiding in de volgende talen te zien.

Para ver este manual en los siguientes idiomas, escanea el código QR de la izquierda.

Per visualizzare questo manuale nelle seguenti lingue, scansiona il Codice QR sulla sinistra.

För att visa denna bruksanvisning på följande språk, vänligen skanna QR-koden till vänster.

For at få vist denne vejledning i det følgende sprog, bedes du scanne QR-koden til venstre.

Aby przeczytać tę instrukcję w następujących językach, prosimy o zeskanowanie kodu QR znajdującego się po lewej stronie.