

pottery barn kids



Grayson Strg Bed Dresser
Commode lit rngmnt Grayson
Cómoda cama alm. Grayson

www.potterybarnkids.com

ENGLISH

Important Safety Instructions:

- Please read all instructions carefully before assembling this Dresser.
- For your safety, assembly by two or more adults is strongly recommended.
- Keep these instructions for future use.
- Use only vendor-supplied hardware to assemble this item. Using unauthorized hardware could jeopardize the structural integrity of the item.

PRE-ASSEMBLY:

- Remove all parts and hardware from the box. Place all items on a carpeted or scratch-free work surface, as this will avoid damaging parts during assembly. The shipping box provides an ideal work surface.
- To avoid accidentally discarding small parts or hardware, do not dispose of any packaging or contents of the shipping carton until assembly is complete.
- Use the parts and hardware lists below to identify and separate each of the pieces included.
- The illustrations provided allow for easier assembly when used in conjunction with the assembly instructions.
- The use of power tools to aid in assembly is not recommended. Power tools can damage the hardware and split the wood.

FRANÇAIS

Consignes de sécurité importantes:

- Veuillez lire toutes les instructions avec soin avant de commencer l'assemblage de cette Commode.
- Pour votre sécurité, il est fortement recommandé que l'assemblage soit fait par deux adultes ou plus.
- Conservez les instructions pour usage ultérieur.
- Utilisez seulement le matériel fourni par le fabricant pour faire l'assemblage. L'utilisation de matériel non approuvé pourrait mettre en péril l'intégrité structurelle de l'article.

AVANT DE COMMENCER:

- Retirez toutes les pièces et le matériel contenu dans la boîte et disposez-les sur du tapis ou une surface qui ne causera pas d'éraflures pour éviter d'endommager les pièces pendant l'assemblage. La boîte d'emballage peut servir de bonne surface de travail.
- Ne jetez rien des produits d'emballage et du contenu de la boîte avant que l'assemblage soit terminé, afin d'éviter de jeter par mégarde de petites pièces ou des morceaux.
- Servez-vous de la liste des pièces et du matériel ci-dessous pour identifier et trier toutes les pièces incluses.
- Les illustrations fournies facilitent l'assemblage lorsqu'elles sont utilisées de concert avec les instructions d'assemblage.
- Il n'est pas recommandé d'utiliser des outils électriques pour l'assemblage. Les outils électriques peuvent endommager la quincaillerie ou fendre le bois.

ESPAÑOL

Instrucciones de seguridad importantes:

- Antes del ensamblaje, lea todas las instrucciones cuidadosamente.
- Por seguridad, se recomienda que dos o más adultos realicen el ensamblaje.
- Guarde estas instrucciones para usar en el futuro.
- Use solo las piezas de ferretería provistas por el vendedor para ensamblar el producto. Usar piezas de ferretería no autorizadas podría poner en riesgo la integridad estructural del producto.

Antes del ensamblaje:

- Extraiga todas las partes y piezas de ferretería de la caja. Coloque todo sobre una superficie de trabajo cubierta o sin raspaduras para evitar dañar las partes durante el ensamblaje. La caja de envío puede ser una superficie de trabajo ideal.
- Para evitar desechar accidentalmente las partes pequeñas o las piezas de ferretería, no tire el embalaje o contenido de la caja de envío hasta que el ensamblaje esté completo.
- Utilice las listas de partes y piezas de ferretería para identificar y separar cada una de las piezas incluidas.
- Para un ensamblaje más fácil, utilice las ilustraciones en conjunto con las instrucciones de ensamblaje.
- No se recomienda usar herramientas eléctricas para realizar el ensamblaje. Las herramientas eléctricas pueden dañar los materiales y quebrar la madera.

Hardware Included / Matériel inclus / Piezas de ferretería incluidas:

(A) WoodScrew / Visàbois / Tornillo para madera 8x19mm -2x

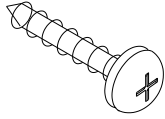

For US/Canada only/ États-Unis/Canada seulement/ Sólo para EE. UU./Canadá

Tools Required (not included) / Outils requis (non inclus) / Herramientas necesarias (no incluidas):

Philips Head Screwdriver / Tournevis à tête Phillips / Destornillador Philips



ASSEMBLY INSTRUCTIONS / INSTRUCTIONS D'ASSEMBLAGE / INSTRUCCIONES DE ENSAMBLAJE

1. If the Dresser does not sit level, adjust the levelers (up or down) at the bottom of the posts to level the Dresser, as seen in the illustration below.

FRANÇAIS

1. Si la commode n'est pas au niveau, ajuster les vérins au bas des poteaux pour la stabiliser, comme illustré ci-dessous.

ESPAÑOL

1. Si la cómoda no está nivelada, ajuste los niveladores (hacia arriba o hacia abajo) en la parte inferior de los postes para nivelar la cómoda, tal como se ve en la ilustración de abajo.

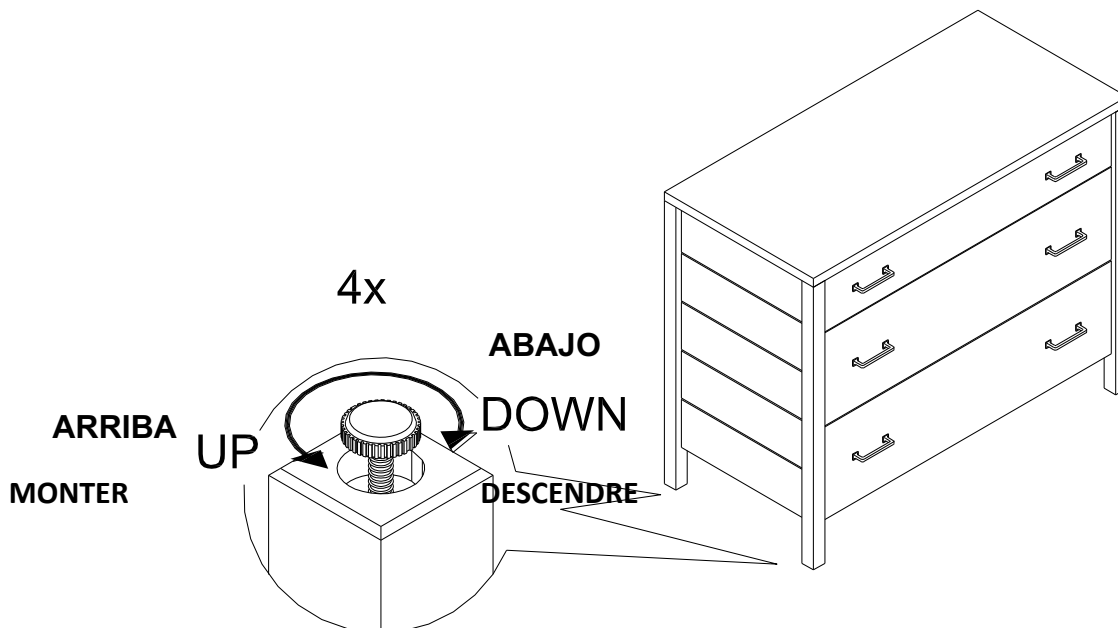

ENGLISH

2. **NOTE:** Installation of the Anti Tip Kit is **REQUIRED**. Please follow the separate instructions to secure the dresser to the wall by using tipping-restraint kit included.

FRANÇAIS

2. **NOTE:** L'installation du Dispositif Anti-Basculement est **REQUISE**. Veuillez suivre les instructions individuelles pour fixer la commode au mur en utilisant le dispositif anti-basculement inclus.

ESPAÑOL

3. **NOTA:** Es obligatoria la instalación del Kit antivuelcos. Siga las instrucciones separadas para asegurar la cómoda a la pared, usando el kit de control de vuelcos incluido

Note: Next step is for US/Canada only

Remarque: l'étape suivante est pour les États-Unis et le Canada seulement

Nota: El próximo paso es sólo para EE. UU./Canadá

ENGLISH

For use with changing pad

4. Place the changing pad directly on top of the dresser. Insert wood screw (G) through each strap, into pre-drilled holes on the back panel and secure as shown below.

Note: The Next page shows 3 different options for the placement of the changing pad.

FRANÇAIS

Pour faire l'usage du coussin à langer:

6. Placez le coussin à langer directement sur le plateau de la commode. Insérez une vis à bois (G) dans chaque sangle jusque dans les trous pré-perçés sur le panneau arrière et fixez-le comme illustré ci-dessous.

Note: La Page Suivante illustre 3 options différentes pour faire le placement du coussin à langer.

ESPAÑOL

Para utilizar con la almohadilla cambiabile

6. Coloque la almohadilla cambiabile directamente sobre la cómoda. Inserte el tornillo para madera (G) a través de cada tira, en los orificios previamente perforados en el panel de la parte trasera y asegúrelo como se muestra debajo.

Nota: La página siguiente muestra 3 opciones diferentes de reemplazar la almohadilla cambiabile

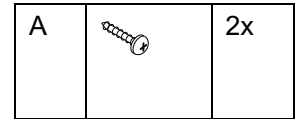
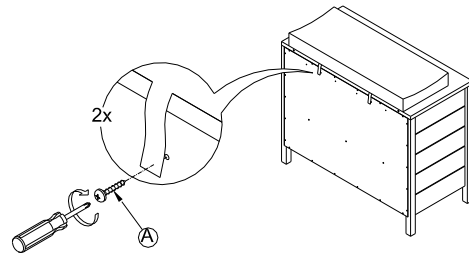
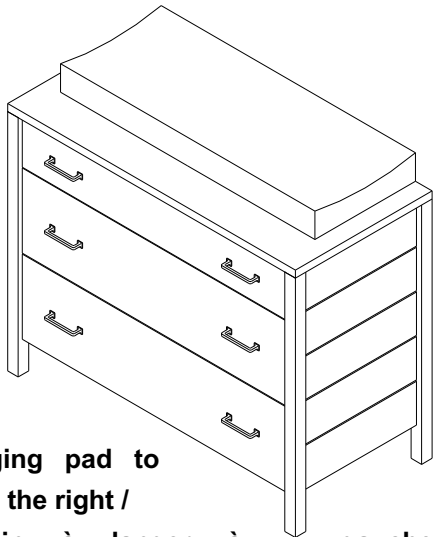

Changing pad to
pad to the right /

the left /

Changing pad in the center /

Changing

Coussin à langer à
gauche/
droite/

Coussin à langer au centre/

Coussin à langer à

Cambiar la almohadilla a la izquierda/ Cambiar la almohadilla al centro/ Cambiar la almohadilla a la derecha

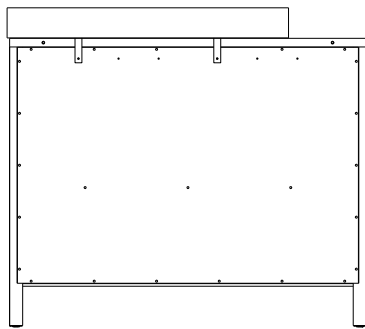

Option 1
Opción 1

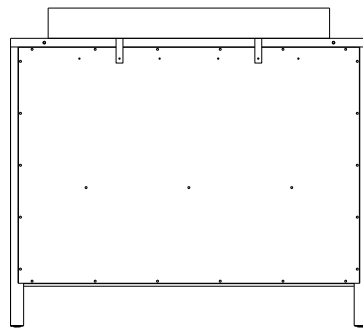

Option 2
Opción 2

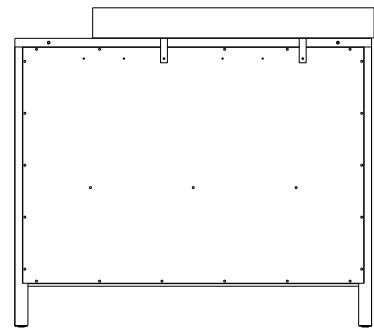

Option 3
Opción 3

ENGLISH

Care Instructions:

- Dust often using a clean, soft, dry, and lint-free cloth.
- Blot spills immediately and wipe with a clean, damp cloth.
- We do not recommend the use of chemical cleansers, abrasives, or furniture polish on our lacquered finish.
- Hardware may loosen over time. Periodically check to make sure all connections are tight. Re-tighten if necessary.

FRANÇAIS

Entretien:

- Épongez souvent à l'aide d'un linge propre, doux, sec et sans peluche.
- Épongez les déversements immédiatement et essuyez à l'aide d'un linge propre et humide.
- Nous ne recommandons pas de faire l'usage de nettoyants chimiques, abrasifs ou de polis à meuble sur nos finis laqués.

- Le matériel de fixation peut se desserrer avec le temps. Vérifiez régulièrement afin de vous assurer que tous les raccords sont bien serrés. Resserrez-les au besoin.

ESPAÑOL

Instrucciones de cuidado:

- Sacuda el polvo con frecuencia con un trapo limpio, suave y seco, sin pelusas.
- Seque los derrames de inmediato y limpie con un trapo limpio y húmedo.
- Recomendamos no usar limpiadores químicos, abrasivos o lustramuebles sobre el acabado barnizado.
- Las piezas de ferretería pueden aflojarse con el tiempo. Controle periódicamente que estén bien ajustadas. Si es necesario, vuelva a ajustarlas

Thank you for your purchase.
Please contact us if you have any questions.
USA U.U. 1.800.290.8181
Pottery Barn Kids
www.potterybarnkids.com

Nous vous remercions de votre achat.
magasins | catalogue | www.potterybarnkids.com
É.-U. 1.800.290.8181