

Pottery barn kids

KENDALL CRIB GUARDRAIL CONVERSION KIT ENSEMBLE DE CONVERSION AVEC BARRE DE RETENUE POUR LIT D'ENFANT KENDALL



WARNING

ENTRAPMENT/STRANGULATION HAZARD:

- Infants have died in toddler beds from entrapment and strangulation.
- Failure to follow these warnings and assembly instructions could result in serious injury or death.
- NEVER use bed with children under 15 months.
- NEVER place bed near windows where cords from blinds or drapes may strangle a child.
- Read all instructions before assembling toddler bed. KEEP INSTRUCTIONS FOR FUTURE USE.
- **DO NOT** use a water mattress with this toddler bed.
- Never use plastic shipping bags or other plastic film as mattress covers because they can cause suffocation.
- **DO NOT** place bed near windows where cords from blinds or drapes may strangle a child.
- **DO NOT** place items with a string, cord, or ribbon around a child's neck, such as hood strings or pacifier cords.
- **DO NOT** suspend strings over a toddler bed or attach strings to toys.
- If refinishing, use a non-toxic finish specified for children's products.
- If included, always use guardrail(s).

CAUTION: ANY MATTRESS USED IN THIS TODDLER BED MUST BE AT LEAST 27 1/4" (69 CENTIMETERS) BY 51 5/8" (131 CENTIMETERS) WITH A THICKNESS NOT EXCEEDING 6" (15 CENTIMETERS) BUT AT LEAST 4" (10 CENTIMETERS).

THIS BED IS FOR CHILDREN OVER 15 MONTHS OF AGE WEIGHING NO MORE THAN 50 POUNDS (22.7 kg).

04-000032-6



MISE EN GARDE : RISQUE DE

COINCEMENT ET ÉTRANGLEMENT

- Des bébés sont morts dans des lits d'enfants par coincement et étranglement.
- Tout manquement à suivre ces avertissements et ces instructions peut entraîner des blessures graves ou la mort.
- N'UTILISEZ JAMAIS ce lit d'enfant pour enfants moins de 15 mois.
- Ne placez PAS le lit d'enfant près d'une fenêtre ou des cordons de stores ou de rideaux qui peuvent étrangler un enfant.
- Lisez le mode d'assemblage avant d'assembler le lit d'enfant. CONSERVEZ CES INSTRUCTIONS POUR CONSULTATION ULTÉRIEURE.
- **N'UTILISEZ** pas de matelas d'eau dans ce lit d'enfant.
- N'utilisez jamais les sacs d'expédition ou autres emballages en plastique comme couvre-matelas, car ils pourraient suffoquer l'enfant.
- **NE PLACEZ JAMAIS** le lit d'enfant près d'une fenêtre ou des cordons de stores ou de rideaux qui peuvent étrangler un enfant.

- NE placez pas d'article avec une ficelle autour du cou d'un enfant, tel qu'un capuchon à ficelle ou un cordon de tétine. NE suspendez PAS de ficelles au-dessus du lit d'enfant et n'attachez pas de ficelle aux jouets.
- Ne suspendez pas de ficelles au-dessus du lit d'enfant et n'attachez pas de jouets à l'aide d'un cordon.
- Si vous deviez refaire la finition du lit, n'utilisez que des produits non toxiques conçus pour les produits destinés aux enfants.
- Il faut toujours utiliser les barrières de sécurité, lorsqu'elles sont incluses.

AVERTISSEMENT : LE MATELAS UTILISÉ DANS CE LIT D'ENFANT DOIT MESURER AU MOINS 69 CM SUR 131 CM (27,25 PO SUR 51,625 PO) ET SON ÉPAISSEUR NE DOIT PAS DÉPASSER 15 CM (6 PO) MAIS AU MOINS 10 CM (4 PO).

CE LIT EST CONÇU POUR LES ENFANTS DE PLUS DE 15 MOIS QUI NE PÈSENT PAS PLUS DE 22.7 KILOS (50 LIVRES).

04-000032-6

ENGLISH

IMPORTANT SAFETY INSTRUCTIONS:

- Please carefully read all instructions and warnings before assembling the crib.
- Use only vendor supplier hardware to assemble. Using unauthorized hardware could jeopardize the structural integrity of the item.
- For your safety and ease, assembly by two or more adults is recommended.
- Keep instructions for future use.

FRANÇAIS:

CONSIGNES DE SÉCURITÉ IMPORTANTES

- Veuillez lire toutes les instructions et les mises en garde attentivement avant de commencer l'assemblage du lit d'enfant.
- Utilisez uniquement le matériel fourni par le fabricant pour faire l'assemblage. L'utilisation de matériel non approuvé pourrait mettre en péril l'intégrité structurelle de l'article
- Pour votre sécurité, l'assemblage devrait être fait par deux adultes ou plus.
- Conservez ces instructions pour référence ultérieure.

PARTS ENCLOSED | PIÈCES COMPRISES:

(PART 4) Conversion Kit – 1pc

(Pièce 4) Ensemble de conversion – 1x

PART REQUIRED | PIÈCE REQUISE

(KENDALL CRIB – 1pc (sold separately)

(Lit d'enfant Kendall (vendu séparément)

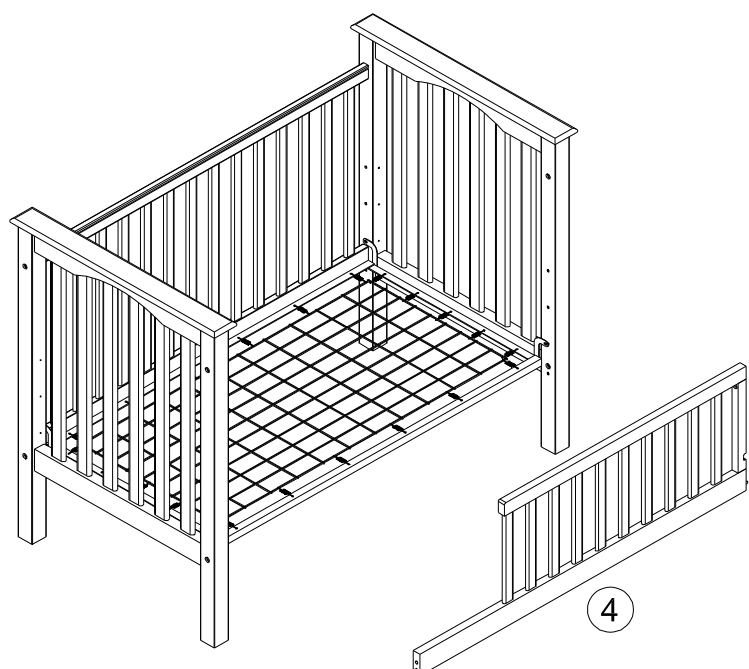

HARDWARE INCLUDED | MATÉRIEL INCLUS

(A). Allen Key – 1pc

Clé hexagonale – x1

(D). Short Bolt M6x38mm – 1pc

Boulons courts M6x38mm – x1

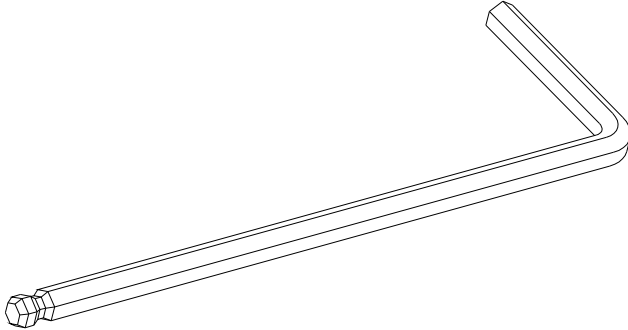

(A). Allen Key – Clé hexagonale (1x)

(E). Long Bolt M6x43mm – 2pcs

Boulons longs M6x43mm – x2

(F). End Cap M6x13mm – 2pcs

Écrous à portée cylindrique – x2

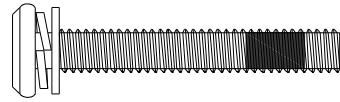

(D). Short Bolt (1x)
Boulon court (1x)

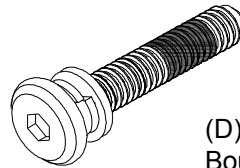

(E). Long Bolt (2x)
Boulons longs (2x)

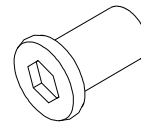
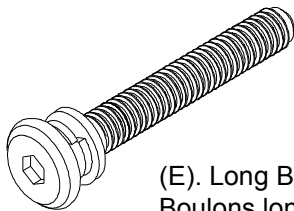

(F). End Cap (2x)
Écrous à portée cylindrique (2x)

ENGLISH PRE-ASSEMBLY:

- Remove all parts and hardware from the box and lay out on a clear carpeted or scratch-free work surface, as this will avoid damaging parts during assembly. The shipping box provides an ideal work surface.
- Do not dispose of any packaging or contents of the shipping carton until assembly is completed to avoid accidentally discarding small parts or hardware.
- Use the parts and hardware lists below to identify and separate each of the pieces included.
- The illustrations provided allow for easier assembly when used in conjunction with the assembly instructions.
- The use of power tools to aid in assembly is not recommended. Power tools can damage hardware and split wood.

FRANÇAIS AVANT DE COMMENCER L'ASSEMBLAGE:

- Retirez toutes les pièces et le matériel contenu dans la boîte et disposez-les dans une aire dégagée sur du tapis ou une surface qui ne causera pas d'éraflures pour éviter d'endommager les pièces lors de l'assemblage. La boîte peut servir de surface de travail.
- Ne jetez pas l'emballage ou le contenu de la boîte avant d'avoir terminé l'assemblage pour éviter de jeter par mégarde de petites pièces ou des morceaux.
- Servez-vous de la liste des pièces et du matériel ci-dessous pour identifier et séparer toutes les pièces incluses.
- Les illustrations facilitent l'assemblage lorsque vous les utilisez de concert avec les instructions.
- Il n'est pas recommandé d'utiliser des outils électriques pour l'assemblage. Les outils électriques peuvent endommager la quincaillerie ou fendre le bois.

ASSEMBLY INSTRUCTIONS | INSTRUCTIONS D'ASSEMBLAGE

1 ENGLISH: Remove the assembly instructions from the envelope attached to crib mattress base and review. Keep them handy for referring to the part and hardware descriptions.

To convert your Crib to a Toddler bed, the mattress base has to be installed in the lowest position. If it is not, see step 2 in the crib assembly instructions.

FRANÇAIS:

Retirez les instructions d'assemblage de l'enveloppe attachée à la base de matelas et révisiez-les. Gardez-les à la portée de la main afin de pouvoir consulter les descriptions des pièces et du matériel.

Afin de convertir votre lit d'enfant en lit pour tout-petit, la base de matelas doit être installée à la position la plus basse. Si elle ne l'est pas, référez-vous à l'étape 2 des instructions d'assemblage du lit d'enfant.

2 ENGLISH : Remove the Crib Side (2) using Allen Key (A) to unscrew Bolts (B) from the Crib Ends. Do not throw away the bolts. 2 bolts will be used in the next step. Keep the 2 remaining bolts for future use of the crib.

FRANÇAIS:

Retirez le côté de lit (2) en utilisant la clé hexagonale (A) pour dévisser les boulons (B) des bouts du lit. Ne jetez pas les boulons, 2 de ceux-ci seront utilisés à l'étape suivante. Rangez les 2 boulons restants pour un usage futur du lit d'enfant.

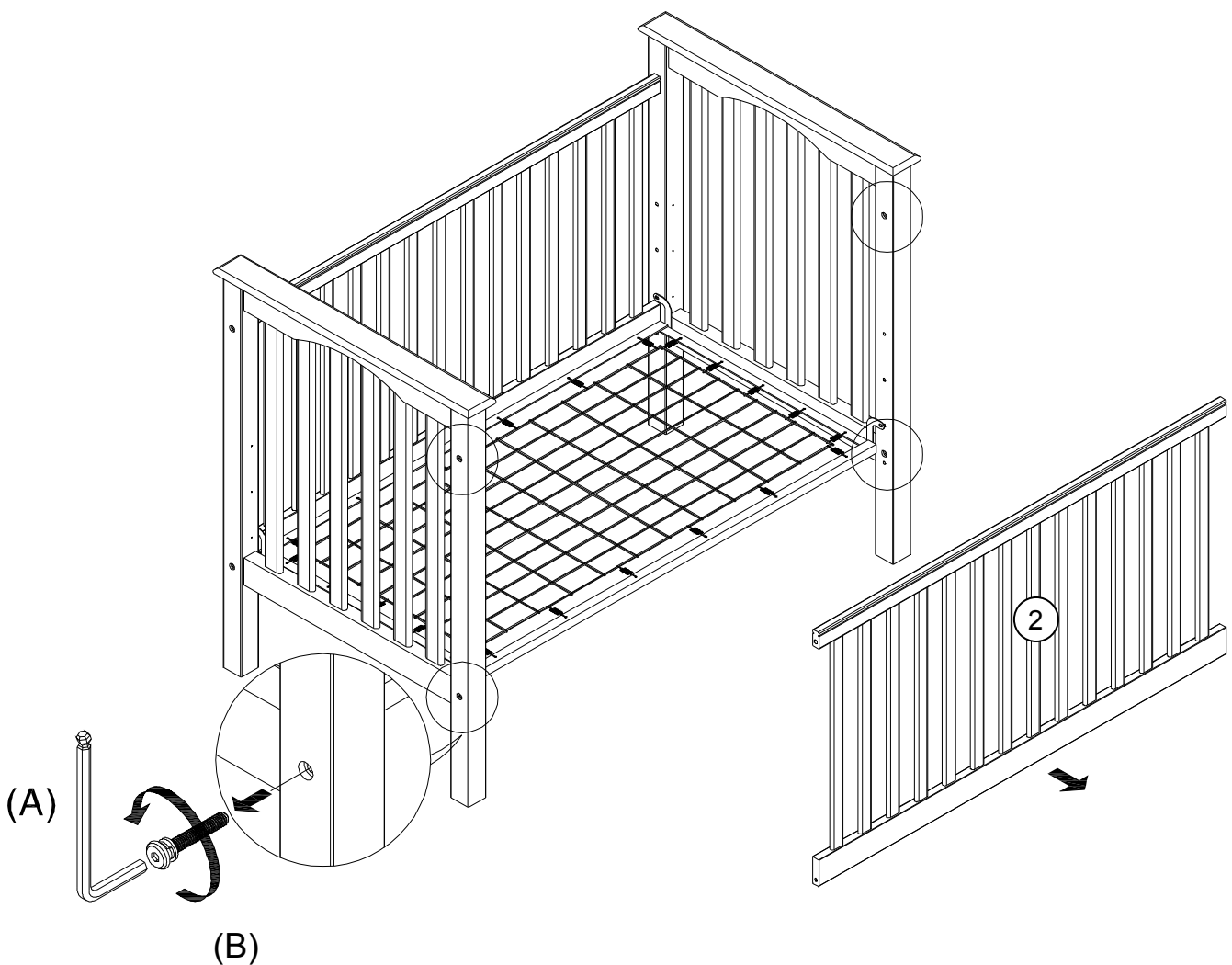

3

ENGLISH :

Attach Conversion Kit (PART 4) to the Crib with opening to the left. Unscrew bolt to release the metal mattress support from front leg of the left Crib End. Keep the bolt for later use.

Align and connect wooden dowel on right side of the Conversion Kit to pre-drilled hole located on the right Crib End first. Move the left Crib End a little outwards to allow wooden dowels on bottom rail of the Conversion Kit into pre-drilled hole located on front leg of the left Crib End. Re-attach the metal mattress support to front leg of the left Crib End by using the original bolt.

FRANÇAIS:

Fixez l'ensemble de conversion (Pièce 4) au lit d'enfant en plaçant l'ouverture vers la gauche. Dévissez le boulon afin de désassembler le support à matelas en métal du pied avant de l'extrémité gauche du lit d'enfant. Conservez le boulon pour usage futur.

Alignez et fixez le goujon de bois du côté droit de l'ensemble de conversion dans le trou pré-percé situé sur le côté droit du bout du lit en premier. Déplacez légèrement le bout gauche du lit d'enfant vers l'extérieur afin de permettre aux goujons situés sur le rail inférieur de l'ensemble de conversion de pénétrer dans les trous pré-percés situés sur le pied avant de l'extrémité gauche du lit d'enfant. Attachez de nouveau le support à matelas au pied avant de l'extrémité gauche du lit d'enfant en utilisant le boulon original.

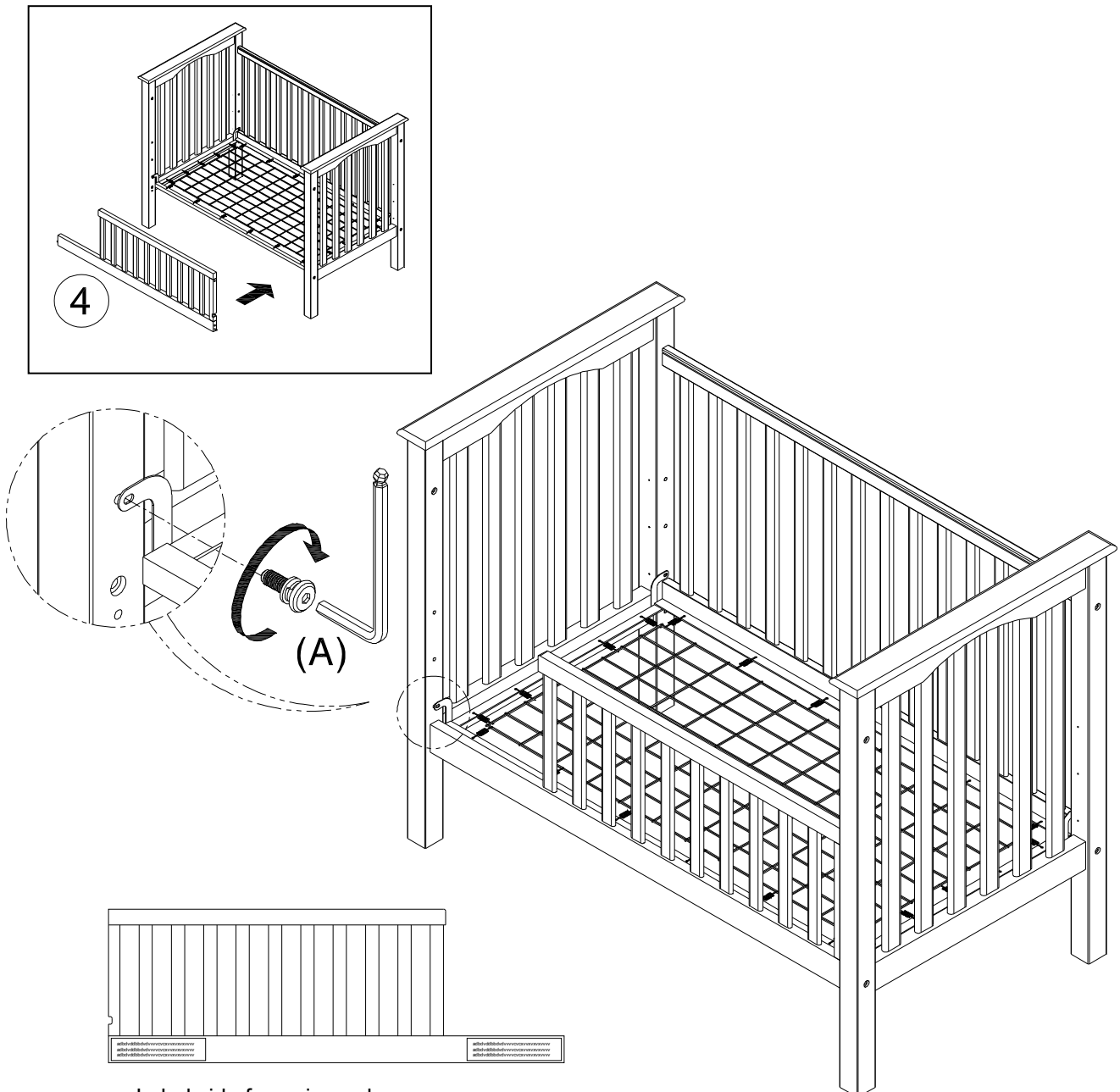

4**ENGLISH :**

Use 2 Bolts (B) (kept from Step 2) from outside of the crib end posts into the Conversion Kit. Insert (1) Short Bolt (D) from inside of the Conversion Kit into holes located on the right post. Check alignments before tighten all connecting bolts.

Cover the top holes on the crib end posts where the crib side was installed using Long Bolts (E) on the outside and End Caps (F) from the inside. Tighten firmly with Allen Key (A) as shown.

FRANÇAIS:

Insérez (2) boulons (B) (conservés à l'étape 2) à partir de l'extérieur des montants des extrémités du lit d'enfant jusque dans l'ensemble de conversion. Insérez (1) Boulons courts (D) à partir de l'intérieur de l'ensemble de conversion jusqu'aux trous situés sur le montant droit. Vérifiez l'alignement avant de serrer tous les boulons de raccordement.

Couvrez les trous supérieurs situés sur les montants des extrémités de lit où le côté de lit était assemblé, en utilisant les Boulons longs (E) à partir de la face extérieure et des écrous à portée cylindrique (F) à partir de la face intérieure. Serrez complètement à l'aide de la clé hexagonale (A) comme illustrée.

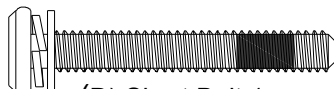

(D) Short Bolt 1x
Boulons courts 1x

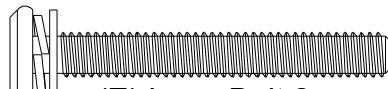

(E) Long Bolt 2x
Boulons longs 2x

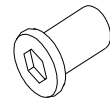

(F). End Cap (2x)
Écrous à portée cylindrique (2x)

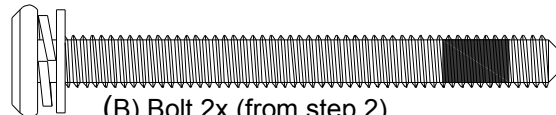

(B) Bolt 2x (from step 2)
Boulons 2x (de l'étape 2)

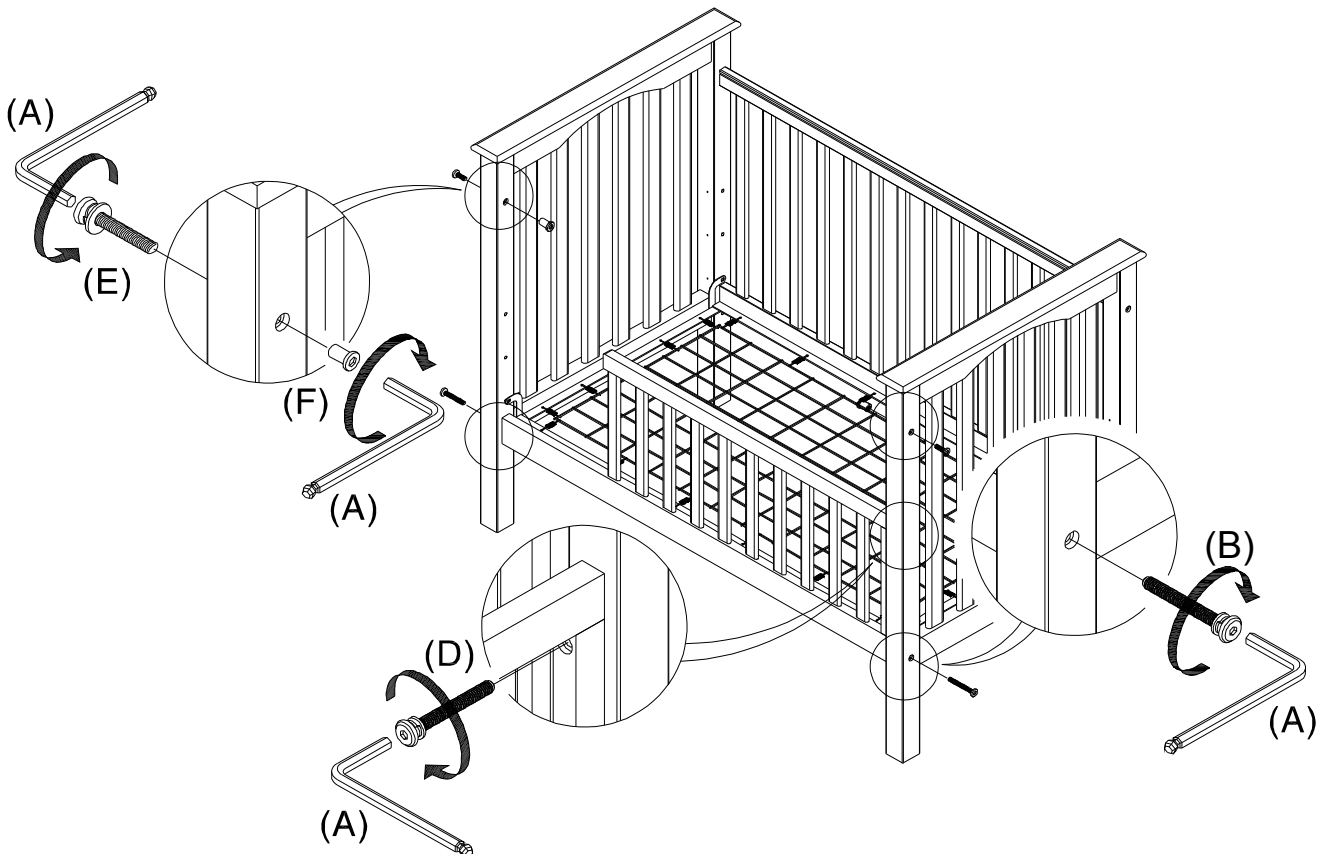

ENGLISH :

Assembly is now complete. Place the crib and toddler bed assembly instructions into the envelope mounted on the mattress base for future reference.

FRANÇAIS:

L'assemblage est maintenant terminé. Rangez les instructions d'assemblage du lit d'enfant et du lit pour tout-petit dans l'enveloppe attachée à la base de matelas pour un usage futur.

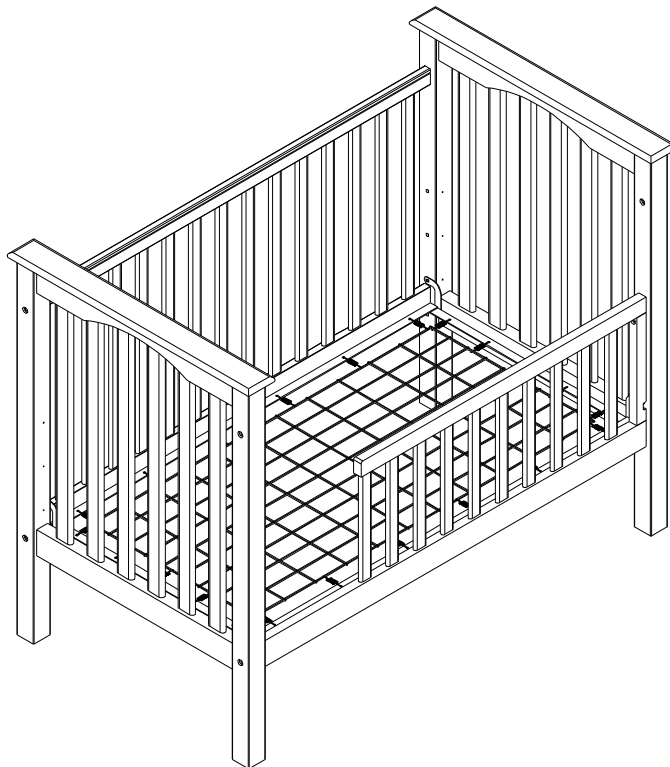

ENGLISH:

CARE AND USE INSTRUCTIONS:

- Dust often using a clean, soft, dry lint-free cloth.
- Bolt spills immediately, and wipe with a clean, damp, cloth.
- We do not recommend the use of chemical cleansers, abrasives, or furniture polish on our lacquered finish.
- Check fasteners periodically for tightness. **DO NOT over tighten.** This may cause distortion or breakage.
- Parents should ensure a safe environment for the child by checking regularly, before placing the child in the product, that every component is properly and securely in place.
- Store Assembly Instruction in the envelope attached to the Mattress Base for future reference.

FRANÇAIS :

ENTRETIEN ET USAGE:

- Époussetez régulièrement à l'aide d'un linge doux, sans peluche, sec et propre.
- Épongez les déversements immédiatement et essuyez avec un linge propre et humide.
- Nous recommandons de ne pas utiliser de nettoyeurs chimiques, d'abrasifs ou de poli pour meubles sur les finis laqués.
- Vérifiez les fixations périodiquement afin de vous assurer qu'elles sont bien serrées. **IL NE FAUT PAS** trop les serrer. Cela risquerait de les déformer ou de les casser.
- Les parents doivent assurer un environnement sécuritaire à l'enfant en vérifiant sur une base régulière le produit avant d'y mettre l'enfant pour s'assurer que tous les composants du produit sont bien fixés.
- Rangez les instructions d'assemblage dans l'enveloppe fixée à la base de matelas pour référence ultérieure.

Thank you for your purchase.

stores | catalog | www.potterybarnkids.com

USA 1.800.290.8181

Nous vous remercions de votre achat

magasins | catalogue | www.potterybarnkids.com

1.800.290.8181